

ZOOM[®]

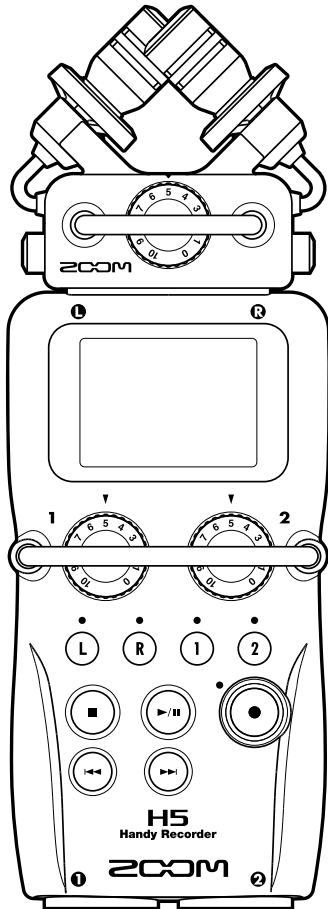

H5 Handy Recorder

Manual de instrucciones



© 2021 ZOOM CORPORATION

Queda prohibida la copia o reproducción de este documento, tanto completa como parcial, sin el correspondiente permiso.



Precauciones de seguridad y uso

PRECAUCIONES DE SEGURIDAD

En este manual se usan símbolos para resaltar las advertencias y precauciones que ha de tener en cuenta para evitar accidentes. El significado de estos símbolos es el siguiente.

	Algo que podría ocasionar daños graves o incluso la muerte
Peligro	
	Algo que podría ocasionar daños al aparato o incluso a usted mismo
Cuidado	

Otros símbolos

	Acciones necesarias (obligatorias)
	Acciones prohibidas

Cuidado

Uso con el adaptador CA

- Utilice con esta unidad únicamente el adaptador ZOOM AD-17.
 - No use o haga nada que pudiera sobrepasar las especificaciones de una toma o equipo con cableado eléctrico.
- No use este aparato con ningún otro voltaje que no sea 100 V. Antes de usar este aparato en otro país o región, consulte siempre con un distribuidor ZOOM y utilice el adaptador adecuado.

Funcionamiento a pilas

- Utilice 2 pilas AA convencionales de 1.5 voltios (alcalinas o Ni-MH).
- Lea todas las indicaciones de seguridad de las pilas.
- Cierre siempre la tapa del compartimento de las pilas cuando use la unidad.

Modificaciones

- No abra nunca la carcasa ni trate de modificar el producto.

Precauciones

Manejo del producto

- No deje caer, golpee o aplique una fuerza excesiva sobre la unidad.
- Evite que cualquier objetos extraño o líquido penetre en la unidad.

Entorno

- Evite usarlo a temperaturas extremas.
- Evite usarlo cerca de estufas, hornos o fuentes de calor.
- Evite usarlo con altos niveles de humedad o cerca de salpicaduras.
- Evite usarlo en lugares con fuertes vibraciones o golpes.
- Evite usarlo en lugares con exceso de polvo o suciedad.

Manejo del adaptador CA

- Para desconectar el adaptador CA del enchufe, tire del adaptador y no del cable.
- Desconecte el adaptador de la salida de corriente durante las tormentas eléctricas o cuando no vaya a usar esta unidad durante un periodo prolongado.

Manejo de las pilas

- Instale las pilas con la correcta orientación +/-.
- Use el tipo de pilas especificado. No mezcle pilas nuevas y usadas o diferentes marcas o tipos al mismo tiempo.
- Cuando no vaya a utilizar la unidad durante algún tiempo, quite las pilas.
- En caso de una fuga del electrolito, limpie el compartimento de las pilas y los terminales de las pilas para eliminar cualquier resto de fluido.

Micros

- Antes de conectar un micro, apague siempre la unidad. No aplique una fuerza excesiva al conectarla.

Conexión de cables en entradas y salidas

- Antes de conectar y desconectar ningún cable, apague siempre los equipos.
- Antes de desplazar esta unidad a otro sitio, desconecte el adaptador.

Volumen

- No use demasiado tiempo el producto a un volumen muy elevado.

Precauciones de uso

Interferencias con otros dispositivos

En este sentido, el **HS** ha sido diseñado para reducir al mínimo la emisión de ondas electromagnéticas y evitar las interferencias con las ondas exteriores. No obstante, los aparatos que sean muy susceptibles a las interferencias o que emitan ondas muy potentes pueden dar lugar a interferencias si están muy cerca de esta unidad. En ese caso, aleje el **HS** del otro aparato todo lo posible.

Con cualquier tipo de dispositivo electrónico que use control digital, incluyendo el **HS**, las interferencias electromagnéticas pueden producir fallos, dañar o destruir datos y provocar otros problemas inesperados. Tenga cuidado con eso.

Limpieza

Use un trapo suave y seco para limpiar los paneles de esta unidad si se ensucian. Si es necesario, humedezca ligeramente el trapo. Nunca use disolventes, cera u otros productos abrasivos.

Averías

En caso de una avería o rotura, desconecte inmediatamente el adaptador de corriente, apague la unidad y desconecte todos los cables. Póngase en contacto con el comercio en el que adquirió la unidad o con el servicio técnico ZOOM y facilite la siguiente información: modelo, número de serie y los síntomas concretos de la avería, junto con su nombre, dirección y número de teléfono.

Copyrights

- Windows®, Windows® 8, Windows® 7 y Windows Vista® son marcas comerciales o registradas de Microsoft Corporation.
- Macintosh, Mac OS e iPad son marcas comerciales o registradas de Apple Inc.
- Los logos SD y SDHC son marcas comerciales.
- El uso de la tecnología de compresión audio MPEG Layer-3 se realiza con licencia de Fraunhofer IIS y Sivel SpA.
- El resto de nombres de productos, marcas comerciales y nombres de empresas que aparecen en este documento pertenecen a sus respectivos propietarios.

Nota: Todas las marcas comerciales y registradas que aparecen en este documento solo se incluyen con fines de identificación, por lo que no infringen los derechos de autor de sus propietarios legales.

Cualquier grabación realizada para un uso distinto al personal de material con copyright como CDs, cintas, discos, actuaciones en directo, videos y emisiones, sin el permiso de su propietario legal es un delito. Zoom Corporation no asumirá ninguna responsabilidad por posibles infracciones de las leyes del copyright.

Introducción

Felicidades y gracias por la compra de nuestra grabadora portátil ZOOM **H5**. La **H5** le ofrece las siguientes características.

● Puede cambiar los micros stereo de acuerdo a su uso

La unidad incluye un micro XY que puede grabar imágenes sonoras con profundidad. Puede cambiar de micros dependiendo de la situación, tal como haría con los objetivos de una cámara.

● Puede grabar hasta 4 pistas a la vez

Además de las unidades de micros intercambiables (L/R), esta unidad dispone de 2 entradas TRS/XLR (Input 1/2). Utilice estas entradas para grabar a la vez hasta un máximo de 4 pistas, incluyendo el ambiente de la sala, narración, una imagen stereo y las voces de varios músicos, por ejemplo.

● Funciones de grabación avanzadas

- El micro XY usa una estructura anti-golpes para minimizar el ruido por vibraciones externas. Además, es capaz de soportar presiones sonoras de entrada de hasta 140 dBSPL, lo que le permite capturar sonidos incapaces de gestionar por las unidades anteriores. Con esta capacidad, puede conseguir grabaciones stereo con una excelente separación.
- Usando las entradas L/R, puede grabar simultáneamente un archivo de fondo con un nivel de grabación 12 dB inferior a la grabación normal. Puede usar esto para evitar que un fuerte ruido inesperado haga que la grabación normal distorsione, por ejemplo.
- Todos los niveles de volumen (ganancia) de entrada pueden ser ajustados rápidamente a mano gracias a mandos específicos.

● Funciones operativas de gran utilidad

- Puede usar tarjetas SDHC (de hasta 32GB) como soporte de grabación.
- Además de la salida de auriculares standard, dispone de una salida de línea. Esto le permite enviar una señal audio a una cámara de vídeo u otro dispositivo mientras monitoriza el sonido con auriculares.
- Cuando esta unidad esté conectada vía USB, además de las funciones de lector de tarjeta, podrá usarla como un interface audio con 2 IN - 2 OUT ó 4 IN - 2 OUT (es necesario un driver para el uso con Windows).
- Evidentemente, sigue disponiendo de un afinador, un metrónomo y ajuste de velocidad y tono, así como otras funciones muy útiles de otros modelos de la familia H. También puede comprar un control remoto (con cable).

Lea este manual completamente para entender cómo funciona el **H5** y poder sacarle así el máximo partido. Después de leerlo, consérvelo junto con la garantía en un lugar seguro.

Índice

Precauciones de seguridad y uso	02	Pre-grabación	29	Ajuste de la mezcla de monitorización de entrada	82
Introducción.....	03	Claqueta previa a la grabación	30	Reducción del nivel de salida de línea	84
Índice.....	04	Ajuste del nivel del micro lateral	31	Monitorización de señales MS-RAW	85
Nombre de las partes	05	Grabación de fondo	32	Conversión de señales de entrada MS a stereo	86
Resumen de la unidad de micros	07	Sobregrabación.....	33	Mezcla de señales de entrada a mono	88
Micro XY	07	Reproducción	38	Ajuste del formato de grabación	89
Conexión de micros.....	07	Reproducción básica.....	38	Cambio de ajustes de grabación automática	90
Desconexión de micros	07	Selección del proyecto/fichero a reproducir del listado	40	Ajuste del nivel de arranque de la grabación automática.....	90
Conexión de micros/otras unidades a las entradas 1/2.....	08	Cambio del modo de reproducción.....	41	Activación de la detención automática	91
Conexión de micros.....	08	Cambio del tono (clave) de reproducción.....	42	Configuración del formato de nombre de los proyectos/ficheros.....	92
Conexión de instrumentos/otras unidades.....	08	Cambio de la velocidad de reproducción	44	Otros ajustes	93
Ejemplos de conexión	09	Repetición de un intervalo fijado (repetición AB).....	46	Reducción de ruido (filtro de corte de graves)	93
Descripción de la pantalla	10	Mezcla de proyectos	48	Ajuste del nivel de entrada (compresor/limitador)	94
Pantalla inicial/grabación	10	Verificación/edición de proyectos/ficheros.....	50	Cambio del ajuste de la alimentación fantasma	96
Pantalla de reproducción.....	11	Verificación de la información del proyecto/fichero.....	50	Uso del plug-in power	97
Preparativos	12	Verificación de las marcas de pista	51	Reducción del nivel de salida de entrada	98
Alimentación	12	Cambio de nombre de proyecto/fichero	52	Ajuste del contador.....	99
Con pilas	12	Remezcla de un proyecto	54	Contador durante la grabación	99
Con adaptador CA.....	12	Conversión de ficheros WAV a MP3.....	56	Contador durante la reproducción	100
Carga de una tarjeta SD.....	13	Normalización	58	Cambio de la retroiluminación de la pantalla.....	101
Encendido y apagado	14	División de proyectos/ficheros	60	Ajuste del contraste de la pantalla	102
Encendido.....	14	Retoque de inicios y finales de proyectos	62	Verificación de las versiones de firmware	103
Apagado.....	14	Eliminación de inicios y finales de proyectos	64	Restauración de los valores por defecto	104
Uso de la función Hold	15	Eliminación de varios proyectos.....	66	Verificación del espacio libre de tarjeta SD	105
Ajuste de la fecha y la hora	16	Reconstrucción de un proyecto	67	Formateo de tarjetas SD.....	106
Ajuste del tipo de pila usada.....	17	Adición de memorias de voz.....	68	Verificación del rendimiento de tarjeta SD	107
Grabación	18	Funciones USB.....	70	Realización de un test rápido	107
Proceso de grabación	18	Intercambio de datos con ordenadores (lector de tarjeta).....	70	Realización de un test completo	108
Resumen de los modos de grabación	19	Uso como un interface audio	72	Otras funciones	110
Modo MULTI FILE.....	19	Ajustes de interface audio.....	74	Actualización del firmware.....	110
Modo STEREO FILE.....	19	Ajustes de monitorización directa	74	Uso de tarjetas SD de antiguas unidades H	111
Selección del modo de grabación	20	Mezcla de señal de monitor (solo MULTITRACK)	75	Uso de un control remoto	112
Estructura de carpetas y ficheros del H5.....	21	Uso de bucle inverso (solo STEREO)	77	Apéndices	113
Selección de entradas y ajuste de niveles	22	Herramientas.....	78	Resolución de problemas.....	113
Grabación	24	Uso del afinador.....	78	Especificaciones técnicas	114
Selección del destino de los proyectos/ficheros	26	Uso del metrónomo.....	80		
Grabación automática	27				

Nombre de las partes

Izquierda

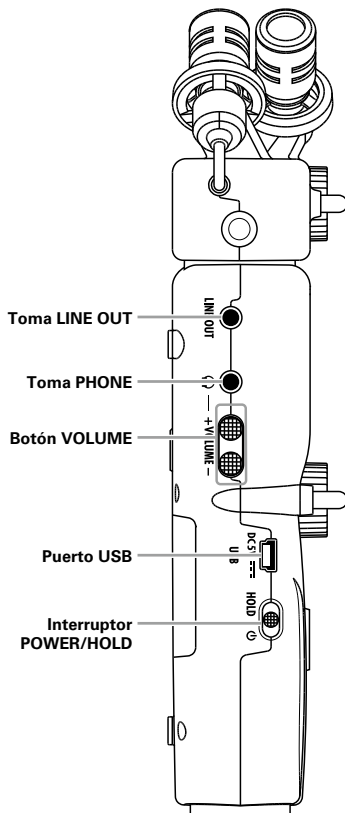

Frontal

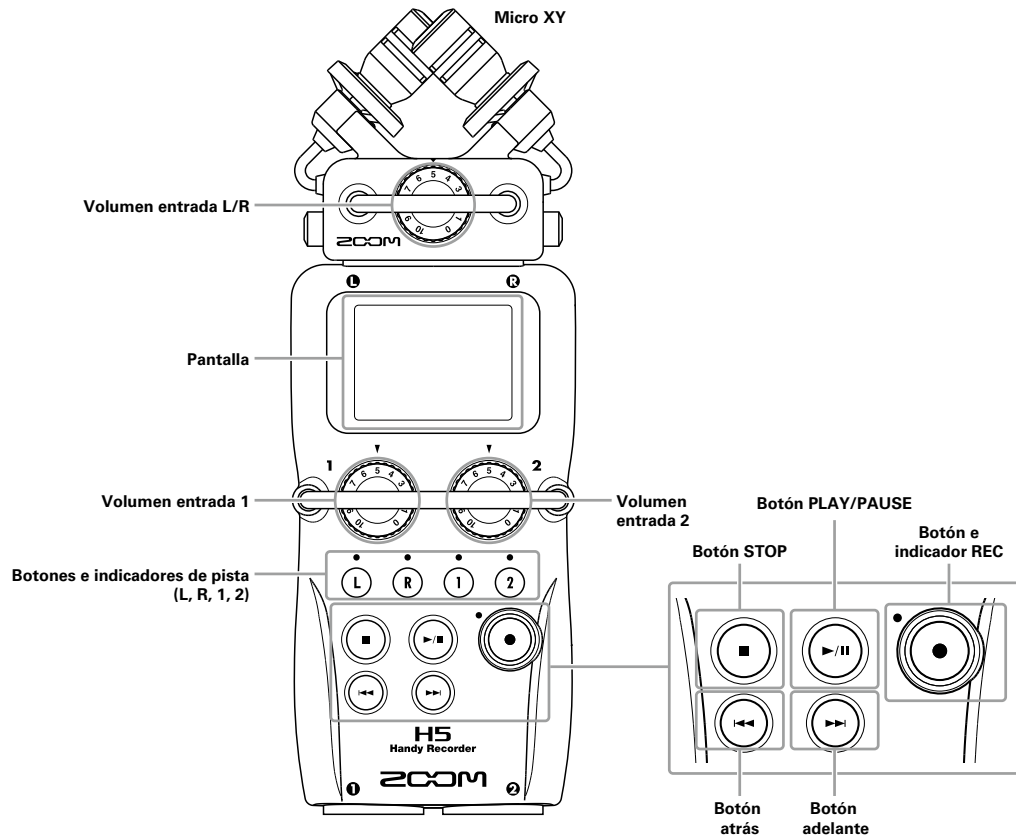

Nombre de las partes (continuación)

Derecha/atrás

Abajo

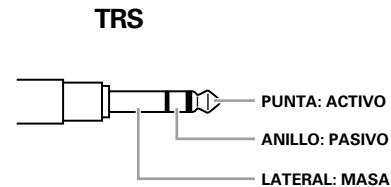
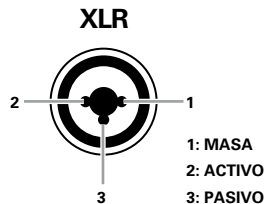
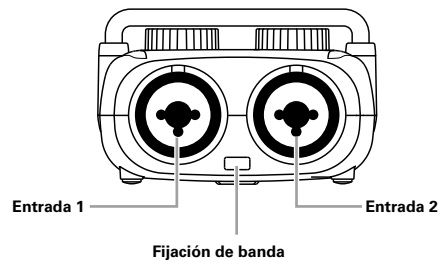
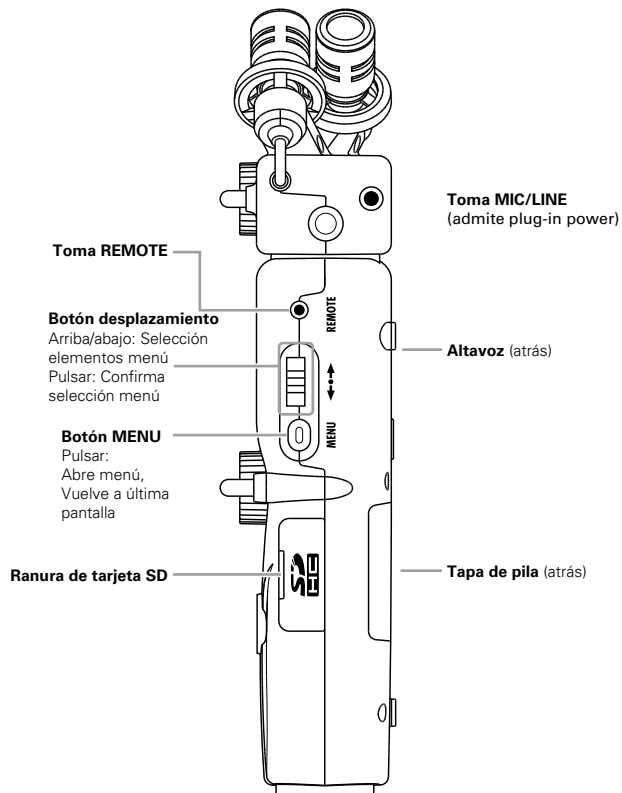

Resumen de la unidad de micros

El micro XY incluido con el **H5** puede ser sustituido por otra cápsula de entrada de acuerdo a sus necesidades.

Micro XY

Esta unidad tiene dos micros direccionales cruzados.

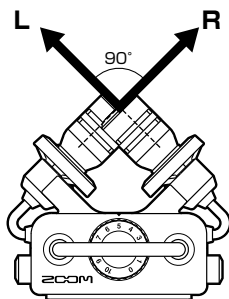

Características

- Estructura anti-golpes que minimiza los ruidos por vibraciones externas.
- Este micro admite presiones sonoras de entrada de hasta 140 dB SPL, lo que le permite capturar sonidos incapaces de ser captados por las unidades anteriores.
- Sonido tridimensional con profundidad y anchura naturales.

NOTA

La unidad de micros XY tiene una entrada MIC/LINE que puede usar para conectar un micro o unidad de nivel de línea externa. También dispone de plug-in power para micros. (→P. 97)

Conexión de micros

A la vez que pulsa los botones que hay a los lados de la unidad de micros, conéctela a la unidad principal insertando el conector completamente.

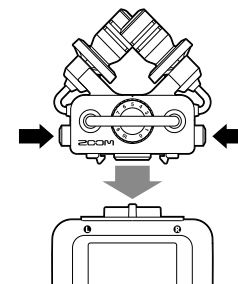

Desconexión de micros

A la vez que pulsa los botones que hay a los lados de la unidad de micros, extráigala de la unidad principal.

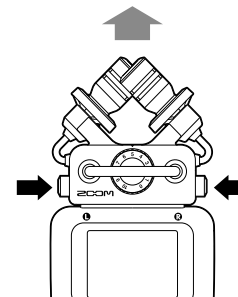

NOTA

- No use demasiada fuerza al desconectar la unidad de micros. El hacerlo podría dañar el micro o la unidad.
- La grabación se detendrá si extrae una unidad de micros durante la misma.

Conexión de micros/otras unidades a las entradas 1/2

Además de las entradas L/R del micro XY, el **HS** también dispone de las entradas Inputs 1/2. Puede usarlas todas juntas para grabar hasta cuatro (4) pistas a la vez.

Puede conectar micros, instrumentos y otros aparatos a estas entradas Inputs 1/2.

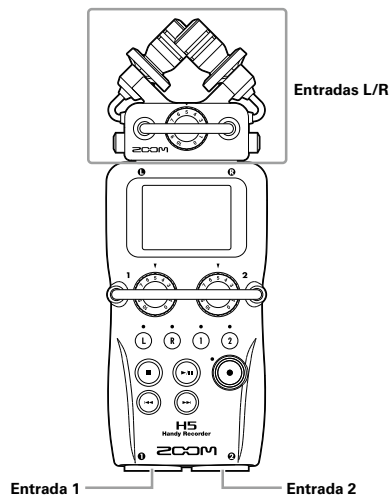

Conexión de instrumentos/otras unidades

Conecte teclados y mesas de mezclas directamente a las tomas Input 1/2 TRS.

Esta unidad no admite la entrada directa de guitarras o bajos pasivos. Si quiere usarlos, conéctelos a través de una mesa de mezclas o unidad de efectos, por ejemplo.

Active la función PAD (ON) cuando conecte un mezclador u otro dispositivo que tenga un nivel de salida standard de +4 dB. (→ P. 98)

Conexión de micros

Conecte micros dinámicos o de condensador a las tomas Input 1/2 XLR.

Los micros de condensador pueden recibir alimentación fantasma (+12V/+24V/+48V). (→ P. 96)

Ejemplos de conexión

Es posible la grabación en una amplia gama de configuraciones, como las siguientes.

Filmación de vídeo

- Micro de entrada L/R: Escena principal
- Micro de cañón/solapa conectado a Inputs 1/2: Intérprete

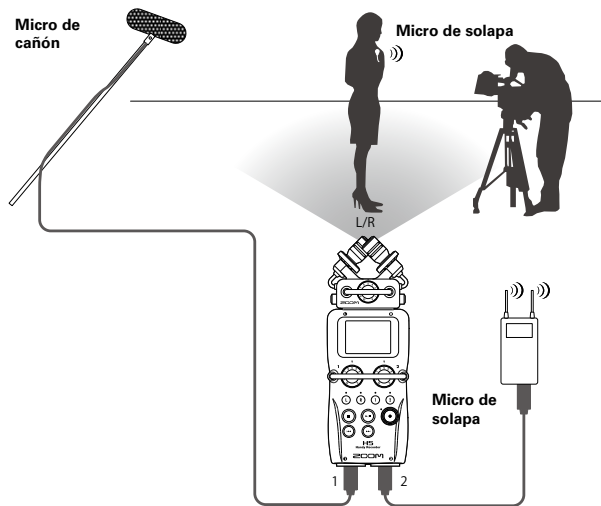

Grabación de un concierto

- Micro de entrada L/R: Músicos en escenario
- Inputs 1/2: Salidas de línea del mezclador

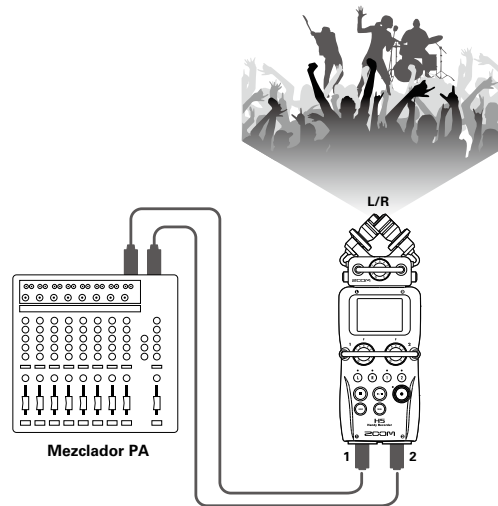

Descripción de la pantalla

Pantalla inicial/grabación

Modo MULTI FILE

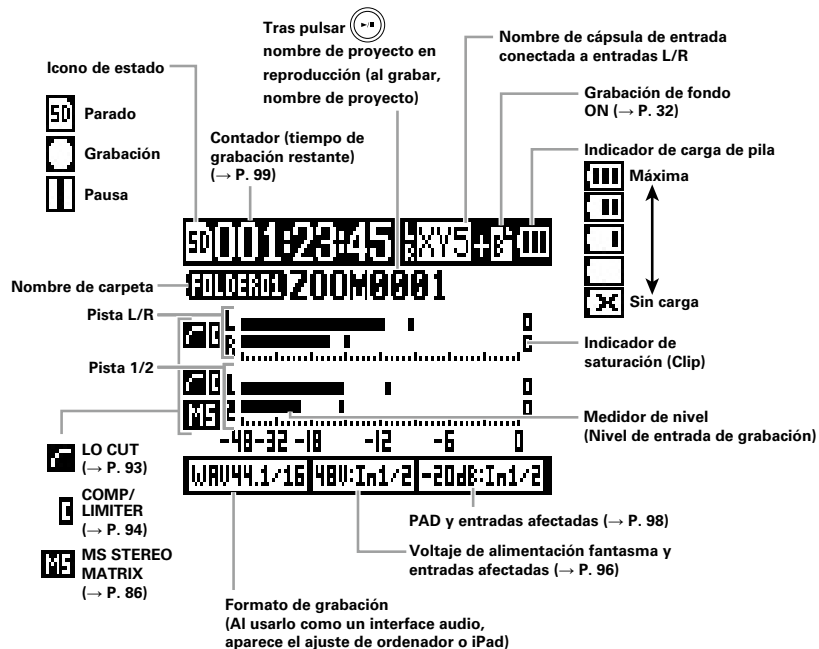

Modo STEREO FILE

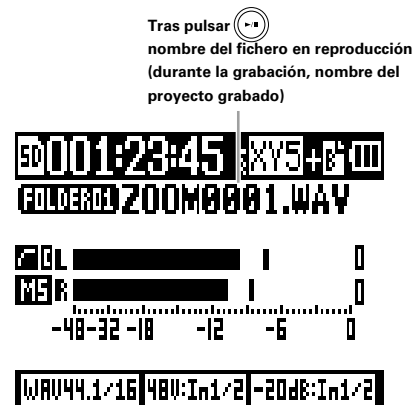

Pantalla de reproducción

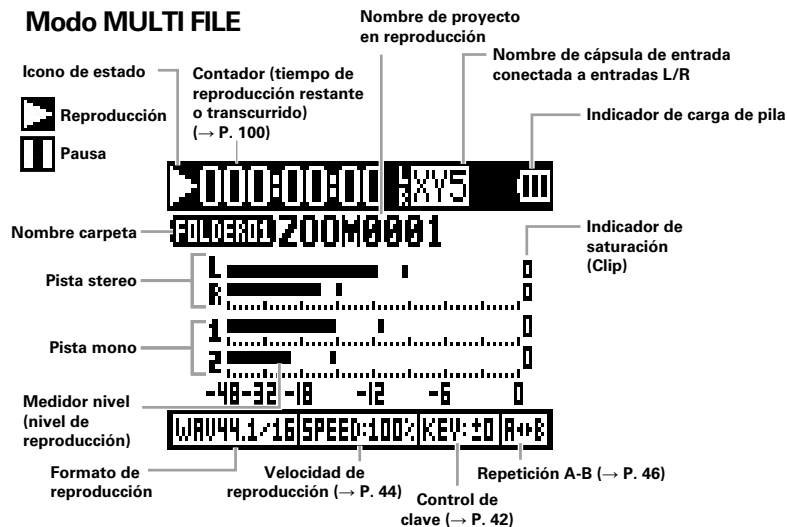

Modo STEREO FILE

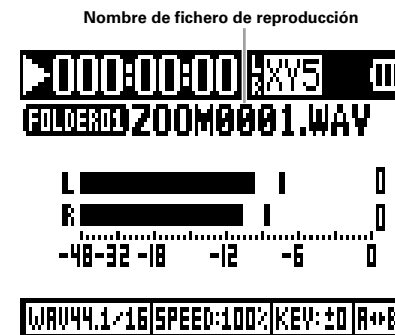

Alimentación

Con pilas

1. Apague la unidad y retire la tapa del compartimento.

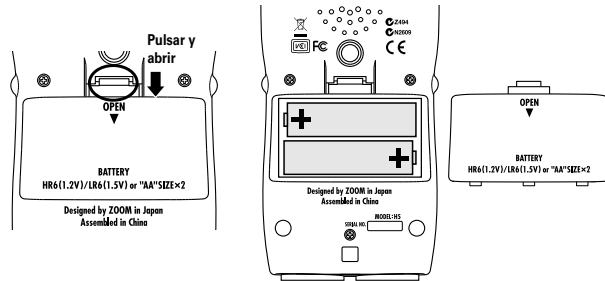

2. Introduzca las pilas dentro del compartimento.

3. Vuelva a colocar la tapa.

NOTA

- Use pilas alcalinas o recargables de níquel-hidruro metálico.
- Si el indicador le marca que la pila no tiene carga, apague la unidad inmediatamente e instale unas nuevas pilas.
- Ajuste el tipo de pilas que esté utilizando. (→ P. 17)



Con adaptador CA

1. Conecte un cable USB a la toma USB.
-
2. Conecte el adaptador a una salida de corriente.

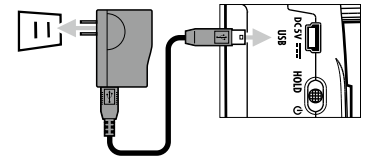

Carga de una tarjeta SD

1. Apague la unidad y abra la tapa de la ranura de tarjetas SD.

2. Introduzca la tarjeta en la ranura.

Para extraer una tarjeta SD:

Empuje la tarjeta un poco más adentro de la ranura; un resorte la expulsará ligeramente. Después extráigala.

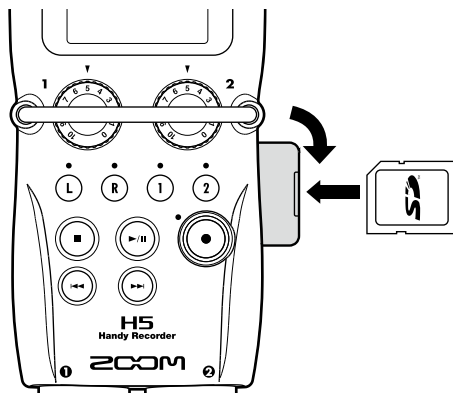

NOTA

- Apague siempre la unidad antes de introducir o extraer una tarjeta SD. La inserción o extracción de una tarjeta con la unidad encendida puede hacer que pierda los datos que contenga.
- Al introducir una tarjeta SD, asegúrese de colocarla en la posición correcta, con el lado superior hacia arriba tal como le mostramos antes.
- Si no tiene una tarjeta SD cargada, no podrá realizar ninguna grabación o reproducción de datos.
- Vea "Formateo de tarjetas SD" (→ P. 106)

Encendido y apagado

Encendido

1. Deslice  hacia .



NOTA

- La primera vez que encienda esta unidad, deberá ajustar la fecha y la hora. (→ P. 16)
- Si en la pantalla aparece "No Tarjeta SD!", confirme que haya introducido correctamente la tarjeta SD.
- Si en la pantalla aparece "Card Protected!", eso indicará que está activa la protección contra grabación de la tarjeta SD. Deslice la pestaña de la tarjeta SD a la otra posición para desactivar la protección.
- Si en la pantalla aparece "Invalid Card!", eso indicará que la tarjeta no está correctamente formateada para su uso con esta grabadora. Formatee la tarjeta o use una tarjeta diferente. Vea "Formateo de tarjetas SD" (→ P. 106)

Apagado

1. Deslice  hacia .



NOTA

- Siga manteniendo este interruptor hasta que aparezca en pantalla "Goodbye See You!".

Uso de la función Hold

El **H5** tiene una función Hold que puede usar para desactivar los botones y evitar así un uso accidental de los mismos durante la grabación.

Activación de la función Hold

1. Deslice  hacia HOLD.



NOTA

Esta función no afecta al control remoto. Incluso cuando la función Hold esté activa podrá seguir usando el control remoto.



Desactivación de la función Hold

1. Deslice  hacia al centro.



Ajuste de la fecha y la hora*

Una vez que haya ajustado la fecha y la hora, esta unidad podrá almacenar la fecha y hora de grabación de los ficheros.

1. Pulse .

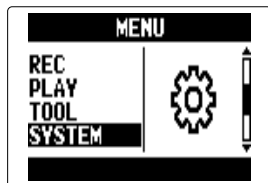
2. Use  para elegir "SYSTEM" y pulse .



3. Use  para elegir "DATE/TIME" y pulse .

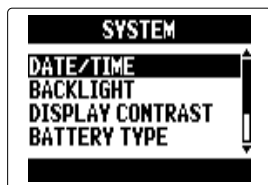

4. Cambie el ajuste.



■ Cambio de ajustes

Mover cursor: Mueva  arriba y abajo

Elegir elemento: Pulse  y después

Mueva  arriba y abajo

Confirmar cambio: Pulse 

5. Pulse .





Esto completa el ajuste de la fecha y la hora.

*La primera vez que encienda la unidad tras comprarla deberá ajustar la fecha/hora.





Ajuste del tipo de pila usada

Ajuste el tipo de pila usada para que la unidad le pueda mostrar con precisión la carga restante de la misma.

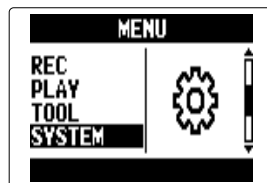



1. Pulse .

2. Use   para elegir "SYSTEM" y pulse  .



3. Use   para elegir "BATTERY TYPE" y pulse  .



4. Use   para elegir el tipo y pulse  .



Proceso de grabación

El proceso de grabación incluye los pasos siguientes.

Cuando use el modo MULTI FILE del **H5**, los datos de grabación y reproducción serán gestionados en unidades llamadas proyectos. En el modo STEREO FILE, estos datos son gestionados en ficheros.

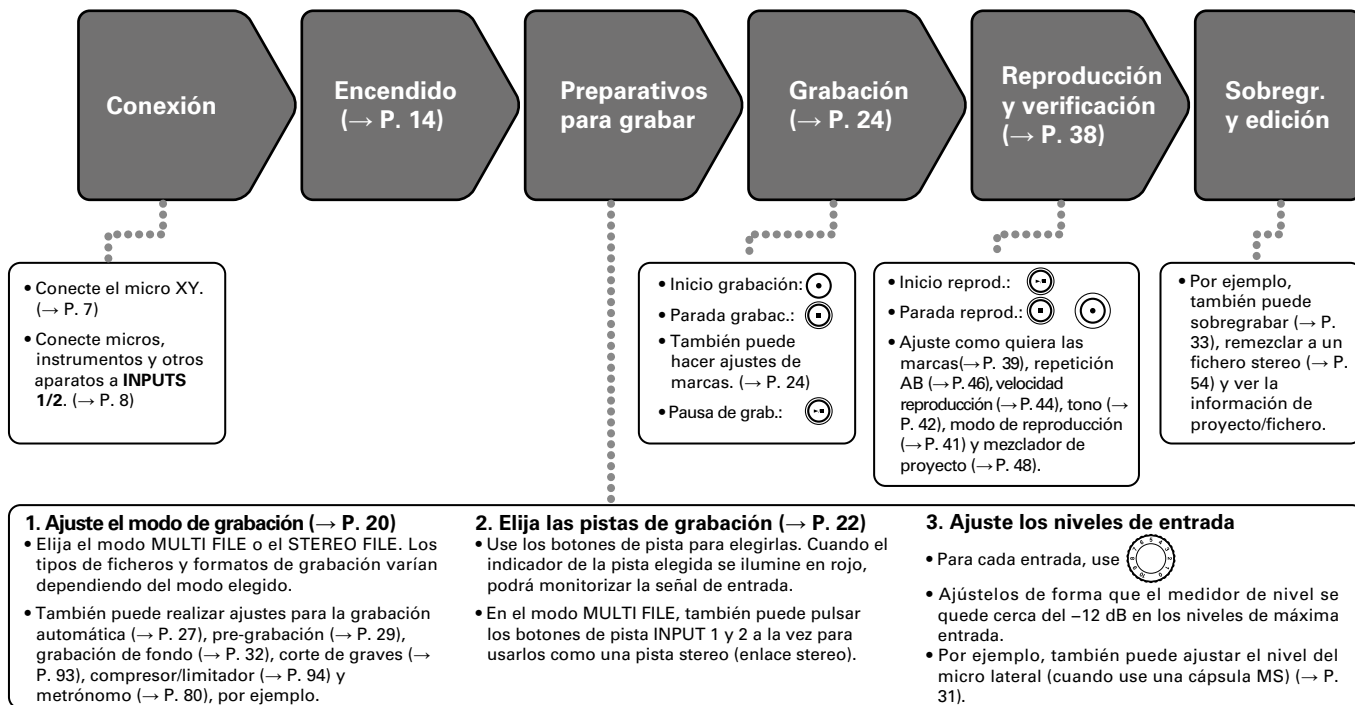

Resumen de los modos de grabación

El **H5** le ofrece dos modos de grabación: MULTI FILE y STEREO FILE.

Los tipos y formatos de los ficheros de las grabaciones varían dependiendo del modo elegido.

Modo MULTI FILE

Las entradas L/R del micro XY u otra cápsula de entrada son grabadas en las pistas L/R y las entradas Inputs 1/2 son grabadas en las pistas 1/2 como ficheros independientes.

Dado que las señales de las entradas son grabadas como ficheros independientes, puede cambiar su volumen y posición de reproducción, por ejemplo, de forma independiente tras la grabación.

Solo puede elegir el formato 44.1/48 kHz WAV (16/24 bits) cuando esté grabando en este modo MULTI FILE.

AVISO

Si enlaza las entradas 1 y 2, también podrá grabarlas juntas como un único fichero stereo. Cuando estas entradas están enlazadas, serán creados dos ficheros stereo. Uno para las entradas L/R y otro para las entradas 1/2.

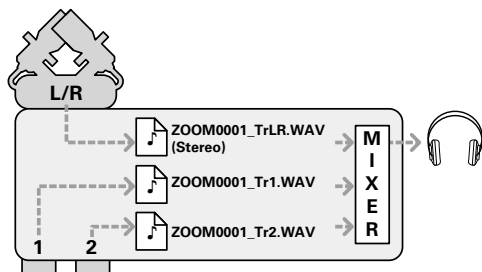

Formato de grabación limitado a 44.1/48 kHz 16/24 bits WAV

Modo STEREO FILE

Las entradas L/R del micro XY u otra cápsula de entrada y las entradas 1/2 son grabadas juntas como un único fichero stereo.

En este modo solo pueden ser grabadas dos pistas, pero puede elegir libremente el formato de grabación de acuerdo a sus necesidades. (→ P. 89)

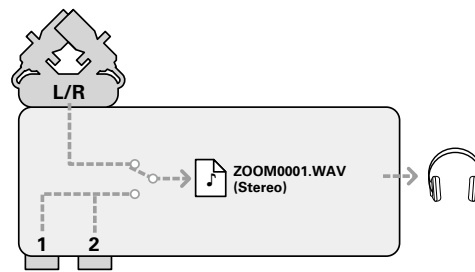

Use este modo cuando quiera conseguir la máxima calidad audio o necesite ficheros de menor tamaño.





También OK formatos de grabación 96 kHz 16/24 bits WAV y MP3

Selección del modo de grabación



1. Pulse .

2. Use    para elegir

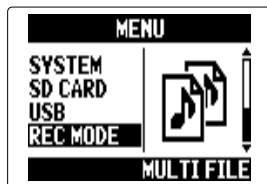

REC MODE

y pulse   .



3. Use    para elegir el

modo de grabación y

pulse   .



Estructura de carpetas y ficheros del H5

Al realizar grabaciones en el **H5**, serán creados los siguientes ficheros y carpetas en la tarjeta SD.

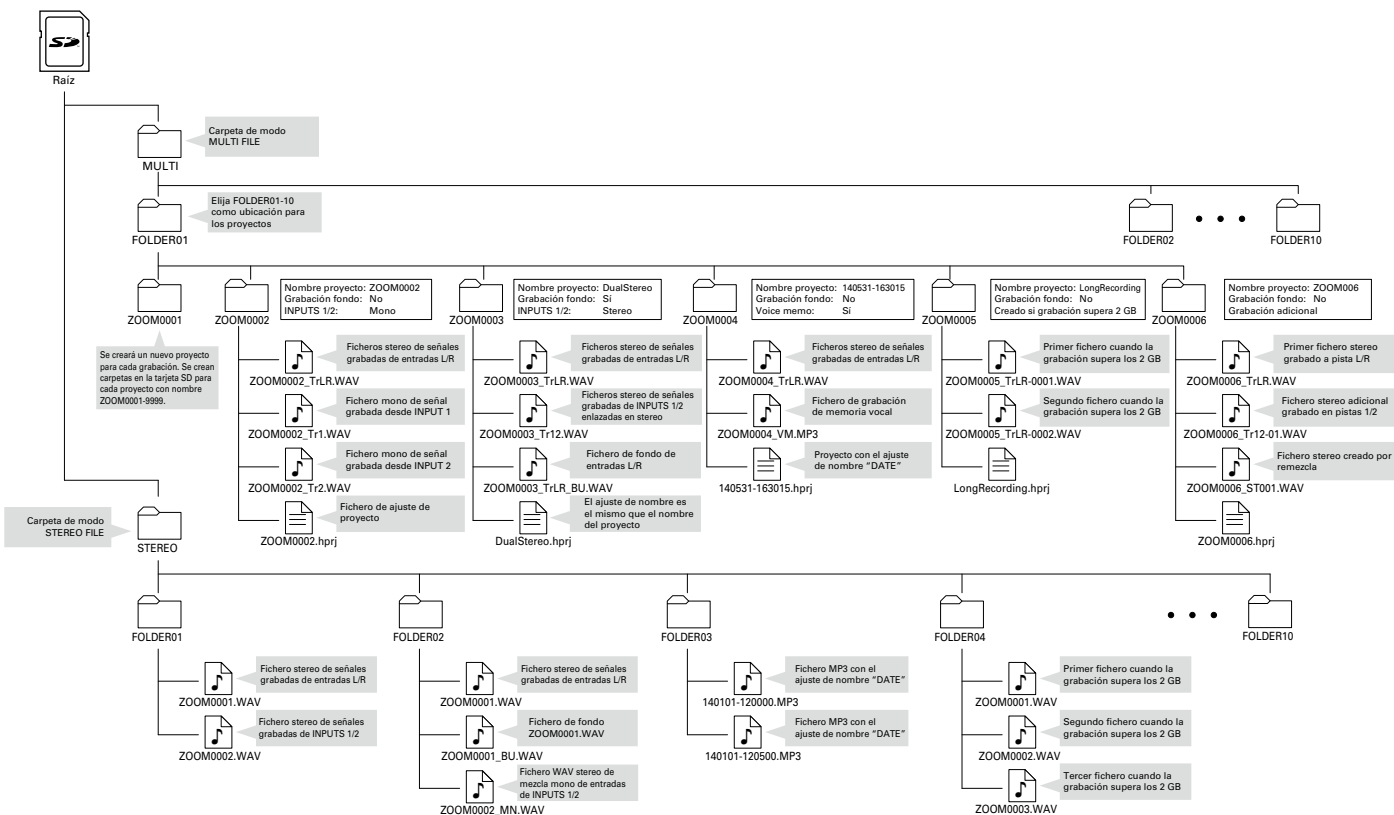

Selección de entradas y ajuste de niveles

Elija si quiere usar las entradas L/R y las Inputs 1/2.

En el modo MULTI FILE, las entradas L/R serán grabadas como pistas L/R y las Inputs 1/2 como pistas 1 y 2.

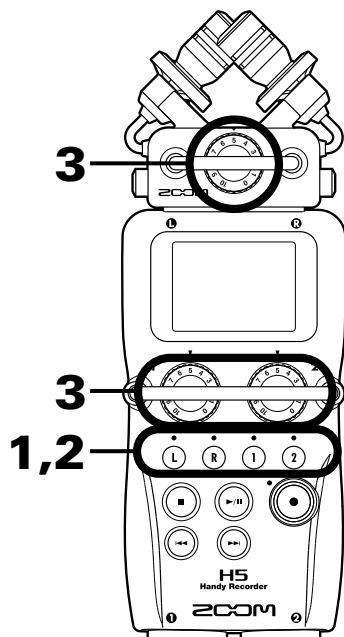

1. Pulse los botones de las pistas que quiera grabar.

AVISO

Los indicadores de las pistas elegidas se iluminarán en rojo y podrá monitorizar las señales de entrada de esas pistas a través de los auriculares y salidas de línea.

NOTA

- En el modo STEREO FILE podrá elegir las entradas L/R pulsando el botón de pista ① o ② y las entradas Inputs 1/2 pulsando el botón de pista ① o ②.
- En el modo STEREO FILE, las entradas L/R y las Inputs 1/2 son seleccionadas en parejas. No puede elegir solo una de cualquiera de esos pares.

Cuando use el modo STEREO FILE, salte al paso 3.

2. En el modo MULTI FILE, para grabar las entradas Inputs 1/2 como un fichero stereo, pulse el botón de pista ② mientras mantiene pulsado ①.

Para desactivar este enlace stereo, pulse de nuevo el botón de pista ② mientras mantiene pulsado ①.

AVISO

Si ha conectado una cápsula de entrada de tipo combo a las entradas L/R podrá activar y desactivar el enlace stereo con estas pistas de la misma forma pulsando el botón de pista (R) mientras mantiene pulsado (L).

NOTA**Cuando use el modo de grabación MULTI FILE**

- Son creados los siguientes ficheros para cada entrada elegida.

Pista grabada	Nombre fichero	Descripción
Entrada L/R	ZOOMnnnn_TrLR.WAV	Fichero stereo
Entrada 1	ZOOMnnnn_Tr1.WAV	Fichero mono
Entrada 2	ZOOMnnnn_Tr2.WAV	Fichero mono
Entrada 1/2 (ajuste stereo)	ZOOMnnnn_Tr12.WAV	Fichero stereo

Nota: El "nnnn" del nombre es el número de proyecto

- Todos los ficheros creados durante la misma grabación en el modo MULTI FILE son gestionados como un único proyecto.

Cuando use el modo de grabación STEREO FILE

- Son creados los siguientes ficheros para cada entrada elegida.

ZOOMnnnn.WAV/ZOOMnnnn.MP3 (fichero stereo)

Nota: El "nnnn" del nombre es el número de fichero

- En el modo STEREO FILE, estos datos son gestionados en unidades de ficheros.

3. Gire  de la entrada elegida para ajustar el nivel de entrada.

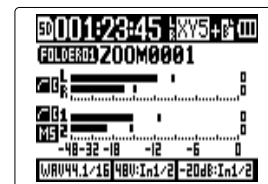

modo MULTI FILE

AVISO

- Ajústelo hasta que el nivel de picos quede sobre -12 dB.
- Si el sonido distorsiona incluso cuando reduzca el nivel de entrada, pruebe a cambiar la posición de los micros y ajustar el nivel de salida de los dispositivos conectados.
- Puede usar la función COMP/LIMITER. (→ P. 94)
- Puede eliminar los ruidos del viento y otras fuentes durante la grabación. (→ P. 93)

Grabación

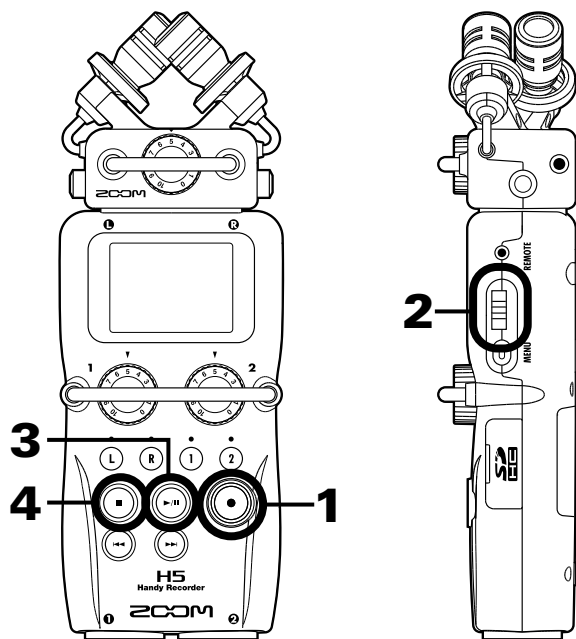

1. Pulse .

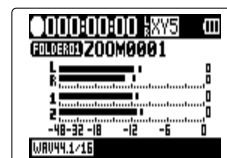

modo MULTI FILE

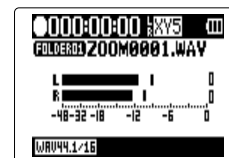



modo STEREO FILE

Esto pondrá en marcha la grabación.

2. Pulse  para añadir una marca que podrá usar como referencia durante la reproducción.

AVISO

Durante la reproducción puede pulsar  y  para saltar a puntos en los que haya añadido marcas.

NOTA

- Solo puede añadir marcas a los ficheros en formato WAV.

3. Pulse  para activar la pausa.

NOTA

- Cuando active la pausa de grabación, será añadida una marca en ese punto.
- Pulse  para continuar con la grabación.

4. Pulse para detener la grabación.



NOTA

- En el modo MULTI FILE, puede añadir un máximo de 99 marcas a cada proyecto. En el modo STEREO FILE, puede añadir un máximo de 99 marcas a cada fichero.
- Si durante la grabación el tamaño del fichero sobrepasa los 2 GB en el modo MULTI FILE, será creado automáticamente un nuevo fichero en el mismo proyecto y la grabación continuará sin pausas. Cuando ocurra esto, será añadido un número al final de cada uno de los nombres de fichero: "-0001" para el primer fichero, "-0002" para el segundo, etc.
- Si durante la grabación el tamaño del fichero sobrepasa los 2 GB en el modo STEREO FILE, será creado automáticamente un nuevo fichero en la misma carpeta y la grabación continuará sin pausas.

Selección del destino de los proyectos/ficheros

Elija una de las diez carpetas posibles como ubicación para el almacenamiento de los proyectos grabados (en el modo MULTI FILE) y de los ficheros (en el modo STEREO FILE).

1. Pulse .

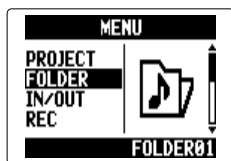

2. Use  para elegir "FOLDER" y pulse .

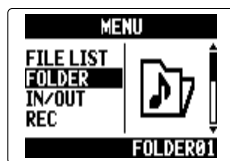

modo MULTI FILE



modo STEREO FILE

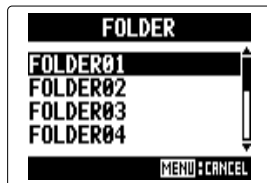

3. Use  para elegir la carpeta en la que quiera almacenar los nuevos datos y pulse .



Grabación automática

La grabación puede ser iniciada y detenida de forma automática en respuesta al nivel de entrada.

1. Pulse .

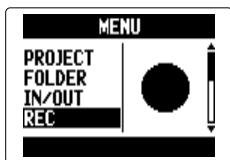

2. Use  para elegir "REC" y pulse .



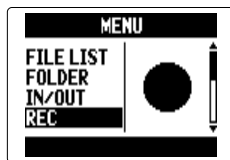

modo MULTI FILE



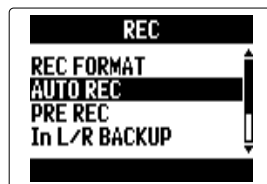

modo STEREO FILE

3. Use  para elegir "AUTO REC" y pulse .



4. Use  para elegir "ON/OFF" y pulse .



5. Use  para elegir "ON" y pulse .

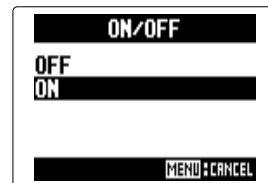

NOTA

Puede modificar otros ajustes de la función de grabación automática. (→ P. 90)

SIGUE >>>

Grabación automática (continuación)

6. Vuelva a la página inicial.

Aparecerá una línea de puntos en el nivel de inicio de la grabación automática.

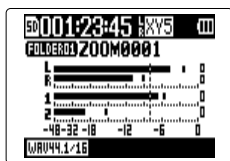

modo MULTI FILE

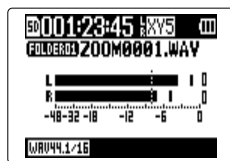

modo STEREO FILE

7. Pulse .

Se activará la espera de grabación.



modo MULTI FILE

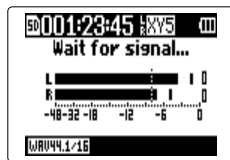

modo STEREO FILE

AVISO

Cuando la entrada sobrepase el nivel ajustado (aparece en los medidores de nivel), la grabación comenzará de forma automática. También puede ajustar la grabación para que se detenga la grabación automáticamente cuando la entrada pase por debajo de un determinado nivel. (→ P. 91)

8. Pulse para salir del modo de espera o detener la grabación.

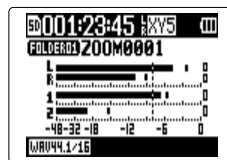

modo MULTI FILE



modo STEREO FILE



NOTA

No puede usar esto junto con las funciones PRE REC, METRONOME y PRE COUNT. Cuando active la función AUTO REC, esas otras funciones quedarán desactivadas.

Pre-grabación

Ajustando la grabadora para que capture constantemente la señal de entrada podrá iniciar la grabación dos segundos antes de pulsar el botón . Esto resulta útil, por ejemplo, para registrar una interpretación que comience de improviso.

1. Pulse .

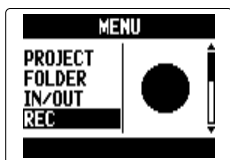

2. Use  para elegir "REC" y pulse .



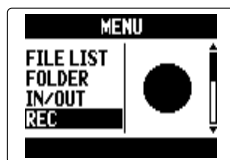

modo MULTI FILE

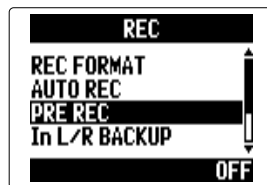

modo STEREO FILE

3. Use  para elegir "PRE REC" y pulse .



4. Use  para elegir "ON" y pulse .

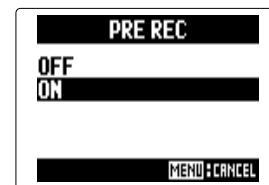





NOTA

No puede usar esta función junto con las funciones AUTO REC, METRONOME y PRE COUNT. Si cualquiera de esas funciones está activa, PRE REC estará desactivada.





Claqueta previa a la grabación

Puede configurar una claqueta que será reproducida antes de que comience la grabación.

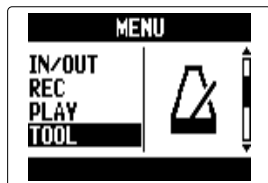



1. Pulse .

2. Use   para elegir "TOOL" y pulse  .

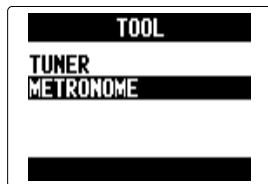





3. Use   para elegir "METRONOME" y pulse  .

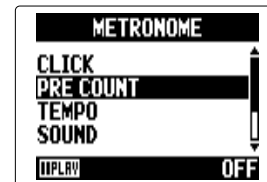

4. Use   para elegir "PRE COUNT" y pulse  .



5. Use   para elegir el número de partes y pulse  .

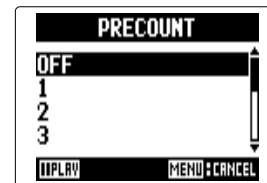

NOTA

- No puede usar esto a la vez con la función AUTO REC. Si AUTO REC está activa, PRE COUNT no lo estará.
- Tampoco puede usar esto a la vez con la función PRE REC.
- Puede ajustar la claqueta a un valor entre 1–8 o SPECIAL. Si la ajusta a SPECIAL, la claqueta usará el siguiente patrón.

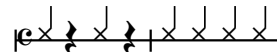

Ajuste del nivel del micro lateral



solo micro MS

Cuando esté usando una cápsula de entrada que permita el ajuste del nivel del micro lateral (amplitud stereo), como en una cápsula MS, podrá ajustar dicho nivel antes de la grabación.

1. Use  para ajustar el nivel del micro lateral

	MS Side Mic Level: RAW	Modo RAW
	MS Side Mic Level: +6	Amplio
	MS Side Mic Level: ±0	
	MS Side Mic Level: -6	El icono cambia con el valor
	MS Side Mic Level: -12	
	MS Side Mic Level: -18	
	MS Side Mic Level: OFF	Estrecho



NOTA

- Ajústelo a, -24 a +6 dB, o al modo MS-RAW.
- Cuando grabe en el modo RAW, durante la reproducción mueva  arriba y abajo para ajustar el nivel del micro lateral. 
- No obstante, este formato es distinto a un fichero stereo ordinario, por lo que deberá usar un decodificador MS ZOOM u otro programa de software que pueda convertirlo en un fichero stereo normal para que pueda usarlo con otros aparatos.
- Solo puede elegir el modo MS-RAW cuando esté usando el formato WAV para la grabación.

Grabación de fondo (solo con 44.1/48kHz WAV) solo entrada L/R

Cuando use la entrada L/R, además de la grabación al nivel de entrada fijado, esta unidad también puede grabar un fichero independiente a un nivel de 12 dB inferior. Esta grabación de fondo o de respaldo puede ser usada, por ejemplo, si el nivel de grabación estaba ajustado demasiado alto y producía distorsión.

1. Pulse .

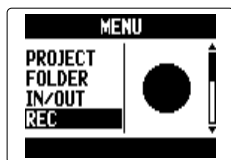

2. Use  para elegir "REC" y pulse .



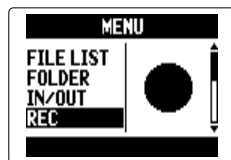

modo MULTI FILE

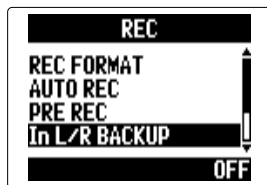

modo STEREO FILE

3. Use  para elegir "In L/R BACKUP" y pulse .



4. Use  para elegir "ON" y pulse .

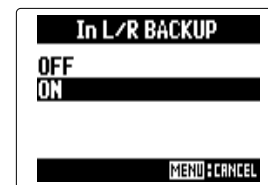

NOTA

- Si el nombre del fichero original era, por ejemplo, "ZOOM0001_TrLR.wav", el nombre del fichero de fondo será "ZOOM0001_TrLR_BU.wav".
- No podrá grabar ficheros de fondo si no ha elegido la entrada L/R.
- Los ajustes LO CUT y COMP/LIMITER no afectarán a la grabación de fondo.
- Para reproducir un fichero de grabación de fondo, elija y reproduzca el fichero al final de cuyo nombre aparezca "_BU". (Para el modo MULTI FILE, vea el paso 12 → P. 35. Para el modo STEREO FILE, vea → P. 40.)



AVISO

El uso de la grabación de fondo aumentará la cantidad de espacio usado de la tarjeta SD.



Sobregrabación (solo con 44.1/48kHz WAV) solo modo MULTI FILE

Con esta función puede añadir grabaciones a un proyecto ya grabado.

1. Pulse .

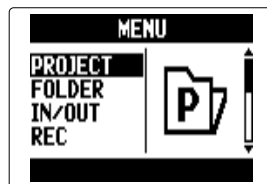
2. Use  para elegir "PROJECT" y pulse .



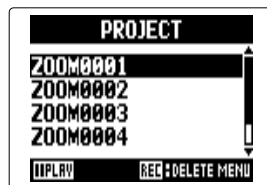

3. Use  para elegir el proyecto que quiera sobregrabar y pulse .





AVISO

Solo puede sobregrabar grabaciones de proyectos creados usando el modo MULTI FILE.

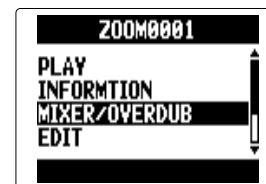
4. Use  para elegir "MIXER/OVERDUB" y pulse .



5. Use  para elegir "MIXER/OVERDUB" y pulse .



Los indicadores de los botones de pista se iluminarán en verde para las pistas ya grabadas y estarán apagados para las pistas sin grabar.

Cursor
(pista elegida)

Indica valores editados

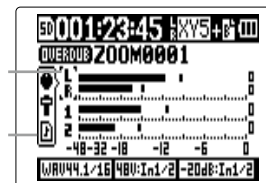

Sobregrabación solo modo MULTI FILE (continuación)

- 6.** Pulse en la pista que quiera sobregrabar el botón de pista hasta que el indicador se ilumine en rojo.

Podrá monitorizar la señal de entrada de la pista a ser sobregrabada.

AVISO

También puede cambiar el ajuste de enlace stereo de la entrada 1/2. (→ P. 22)

- 7.** Gire  para ajustar el nivel de entrada.

- 8.** Para reproducir una pista ya grabada mientras está realizando una sobregrabación, pulse el botón de esa pista para que su indicador se ilumine en verde.

AVISO

- Los indicadores cambian en este orden: rojo → verde → apagado.
- En este estado, si pulsa  podrá monitorizar el sonido de las pistas elegidas que están siendo reproducidas junto con la señal de entrada de la pista elegida en el paso 6. Esto resulta muy útil para ensayos y verificaciones del nivel de entrada.
- También puede ajustar el volumen y panorama de las pistas que están siendo reproducidas.

- 9.** Pulse .

La sobregrabación de la pista elegida en el paso 6 empezará.

NOTA

- No puede usar las funciones AUTO REC y PRE REC con la sobregrabación.
- Cuando use la pantalla MIXER/OVERDUB, los ajustes PLAYBACK SPEED y KEY CONTROL del proyecto estarán desactivados.

AVISO

Incluso aunque la pista sobregrabada ya tenga un fichero grabado, el fichero original no será sustituido. Será creado un nuevo fichero que podrá ser asignado a cualquier pista. El nombre del nuevo fichero grabado será el nombre de la pista con un número de toma de dos dígitos al final, como por ejemplo "ZOOM0001_TrLR-01.WAV".

Una vez que haya realizado la grabación podrá asignar cualquiera de los ficheros a cualquiera de las pistas.

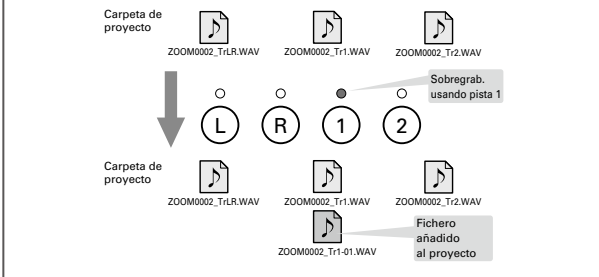

10. Pulse  para detener el proceso.



La pista que eligió en el paso 6 dejará de estar activa para la grabación y su piloto se iluminará en verde.

11. Para comprobar la grabación, pulse .

Al hacer esto será reproducido el audio de las pistas cuyos indicadores estén iluminados en verde.

AVISO



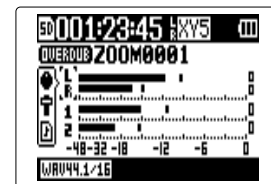

Use la función MIX DOWN para combinar las sobregrabaciones en un fichero stereo. (→ P. 54)

12. Para cambiar la pista a la que está asignado el fichero de grabación, use  para elegir la pista y pulse .







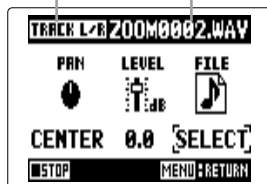

SIGUE >>>

Sobregrabación solo modo MULTI FILE (continuación)

- 13.** Use    para elegir FILE y pulse  .



Nombre de pista Nombre de fichero
 asignado



- 14.** Use    para elegir el fichero y pulse  .



Desde la misma carpeta de proyecto, elija el fichero WAV que quiera asignar a la pista.



Pulse   si quiere cancelar la asignación del fichero.

NOTA

- Si la pista elegida es stereo, solo podrá asignarle un fichero stereo. Si es mono, solo podrá asignar a dicha pista un fichero mono.
- Los ficheros grabados en el modo MS RAW no pueden ser asignados a las pistas 1/2.

AVISO

- Si elige "NONE" también podrá eliminar un fichero asignado de una pista.
- Si elige y reproduce un fichero remezclado mientras sobregrafa nuevas pistas podrá ir creando estratos o capas de grabación de forma repetida. (→ P. 54)

- 15.** Para finalizar la sobregrabación, pulse  .

Tras añadir una grabación, los ficheros audio asignados a las pistas serán usados durante la reproducción y edición del proyecto.

Reproducción básica

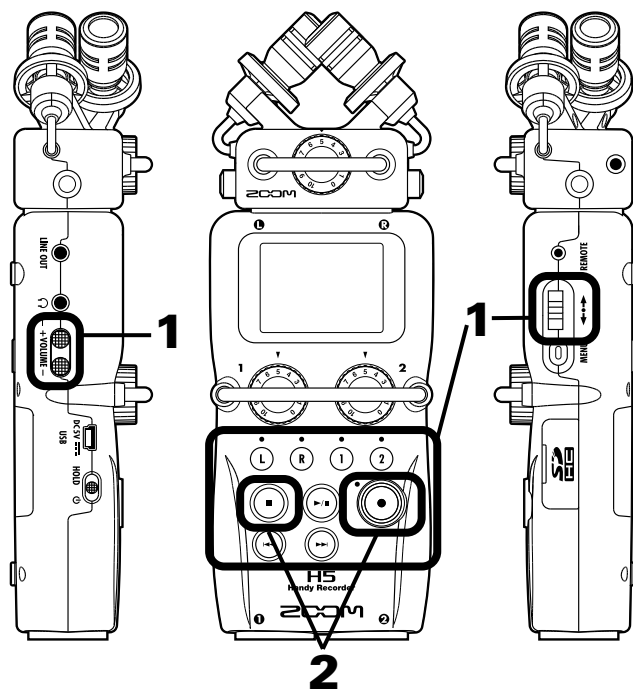

1. Pulse .

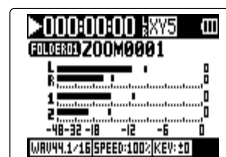



modo MULTI FILE





modo STEREO FILE

■ Controles durante la reproducción

Elegir proyecto/fichero de reproducción

o mover a una marca: Use  y 



Avance rápido/rebobinado: Mantenga pulsado  / 

Pausa/continuación: Pulse 

Cambio de nivel de micro lateral:

(solo modo MS-RAW) Mueva  arriba/abajo

AVISO

- Cuanto más tiempo mantenga pulsado  o , más rápido será el avance rápido o rebobinado.
- En el modo MULTI FILE, puede pulsar los botones de pista durante la reproducción para activarlas (piloto en verde) y anularlas (apagado).
- Si hay un problema con el fichero/proyecto elegido, aparecerá en pantalla "Invalid Project!" o "Invalid File!".
- Si no hay ningún fichero/proyecto que pueda ser reproducido, aparecerá "No Project!" o "No File!".

■ Adición de una marca durante la reproducción

Pulse  en el punto en el que quiera añadir la marca.



AVISO

Puede añadir un máximo de 99 marcas.

NOTA

- Solo puede añadir marcas a ficheros en formato WAV.

■ Ajuste del volumen durante la reproducción

Pulse .





Altavoz



Auriculares

AVISO

Puede ajustar de forma independiente el volumen del altavoz y de los auriculares. El ajuste puede estar entre los valores 0-100.

2. Para volver a la pantalla inicial, pulse  o .

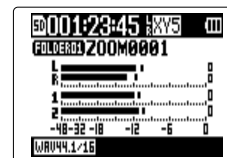



modo MULTI FILE



modo STEREO FILE

Selección del proyecto/fichero a reproducir del listado

1. Pulse .

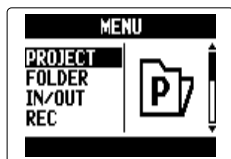

2. Use  para elegir "PROJECT"/"FILE LIST" y pulse .

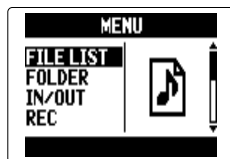

modo MULTI FILE



modo STEREO FILE

3. Use  para elegir el fichero/proyecto a ser reproducido y pulse .

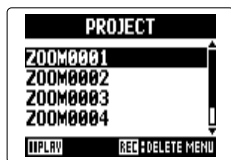

modo MULTI FILE

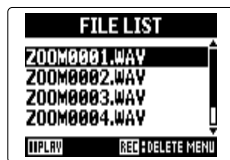

modo STEREO FILE

AVISO

También puede pulsar  para iniciar la reproducción del fichero/proyecto elegido.

4. Use  para elegir "PLAY" y pulse .



modo MULTI FILE

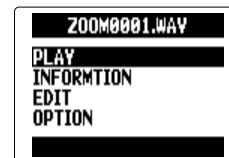

modo STEREO FILE

El proyecto elegido comenzará a ser reproducido.



NOTA

Una vez que haya terminado la reproducción, es posible que el fichero siga siendo reproducido, dependiendo del modo de reproducción activo. (→ P. 41)



Cambio del modo de reproducción

Puede ajustar el modo de reproducción.

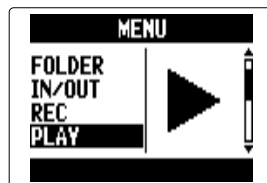

1. Pulse .

2. Use   para elegir "PLAY" y pulse .



3. Use   para elegir "PLAY MODE" y pulse .



4. Use   para elegir el modo de reproducción y pulse .





NOTA

- PLAY ONE: Reproduce solo el proyecto/fichero elegido.
- PLAY ALL: Reproduce todos los ficheros/proyectos, desde el elegido hasta el último.
- REPEAT ONE: Reproduce de forma repetida el proyecto/fichero elegido.
- REPEAT ALL: Reproduce de forma repetida todos los proyectos/ficheros de la carpeta activa.

Cambio del tono (clave) de reproducción

Puede modificar el tono con la misma velocidad de reproducción.

1. Pulse .

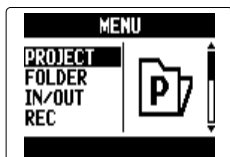

2. Use  para elegir "PROJECT/FILE LIST",
y pulse .

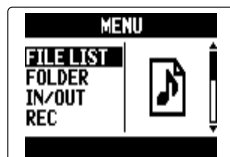

modo MULTI FILE



modo STEREO FILE



3. Use  para elegir el proyecto/fichero a ajustar,
y pulse .



modo MULTI FILE



modo STEREO FILE

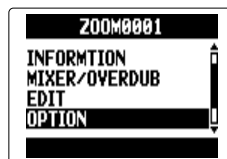

4. Use  para elegir "OPTION" y pulse .

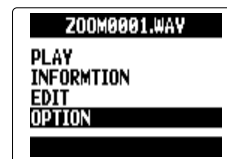

modo MULTI FILE



modo STEREO FILE

5. Use  para elegir "KEY CONTROL",
y pulse .

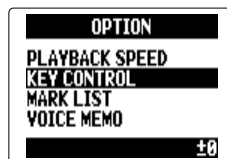

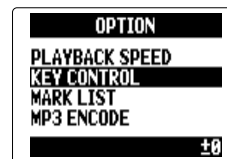

modo MULTI FILE



modo STEREO FILE

NOTA

En el modo MULTI FILE, el cambio de tono afectará a todo el proyecto y no podrá ajustarlo para cada pista de forma independiente.

6. Use  para ajustar el tono de reproducción y pulse .

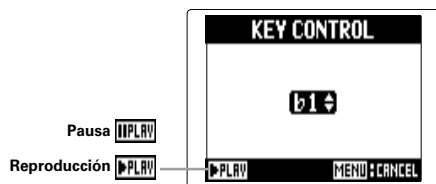

La reproducción se realizará con el nuevo tono modificado. Puede modificar el tono incluso durante la reproducción.



NOTA

- Puede ajustar este tono entre $\flat 6$ y $\sharp 6$.
- En el modo MULTI FILE, el valor modificado será almacenado de forma independiente para cada proyecto.
- En el modo STEREO FILE, el valor modificado será almacenado para todo el modo.
- En la pantalla MIXER/OVERDUB, esta opción KEY CONTROL está desactivada.

Cambio de la velocidad de reproducción

Puede ajustar la velocidad de reproducción en un rango de 50% a 150% con respecto a la velocidad normal.

1. Pulse .

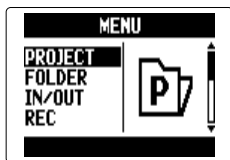

2. Use  para elegir "PROJECT/FILE LIST",
y pulse .

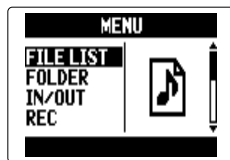

modo MULTI FILE



modo STEREO FILE



3. Use  para elegir el proyecto/fichero a ajustar
y pulse .



modo MULTI FILE



modo STEREO FILE



4. Use  para elegir "OPTION" y pulse .



modo MULTI FILE



modo STEREO FILE

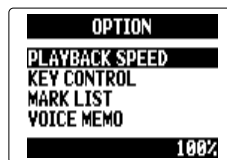

5. Use  para elegir "PLAYBACK SPEED",
y pulse .

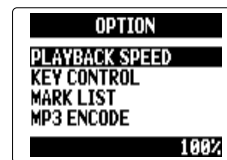

modo MULTI FILE



modo STEREO FILE

6. Use  para ajustar la velocidad de reproducción y pulse .

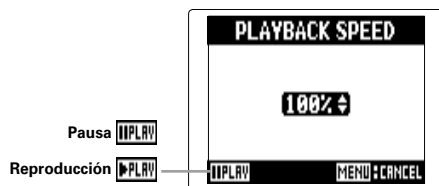

La reproducción se realizará a la velocidad elegida. Puede modificar esto incluso durante la reproducción.



NOTA

- Puede modificar la velocidad entre un 50% y 150% con respecto a la velocidad normal.
- En el modo MULTI FILE, el valor modificado será almacenado de forma independiente para cada proyecto.
- En el modo STEREO FILE, el valor modificado será almacenado para todo el modo.
- En la pantalla MIXER/OVERDUB, esta función PLAYBACK SPEED está desactivada.



Repetición de un intervalo fijado (repetición AB)

Puede repetir la reproducción entre dos puntos determinados.

1. Pulse .

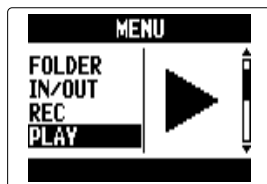
2. Use  para elegir "PLAY" y pulse .





3. Use  para elegir "AB REPEAT" y pulse .

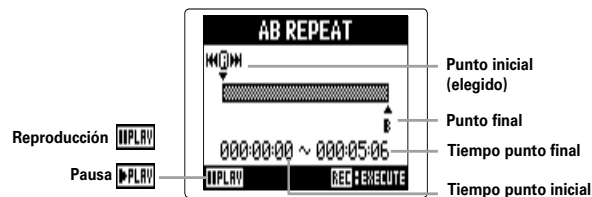

4. Use  para elegir el icono del punto A.



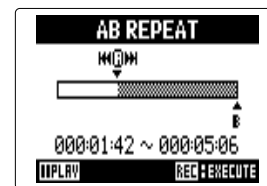

5. Use  y  para localizar el punto inicial para la reproducción repetida.





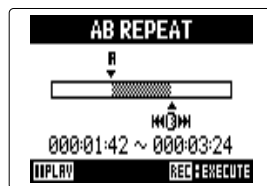

También puede pulsar

 para realizar una búsqueda mientras reproduce los datos.

6. Use   para elegir el icono del punto B. Después, ajuste el punto final para la reproducción repetida.

**NOTA**

Para finalizar esta reproducción repetida A-B haga una de estas acciones durante la reproducción repetida.

- Pulse  o  para elegir un proyecto/fichero diferente.
- Pulse  o  para detener la reproducción.

7. Pulse .

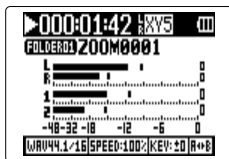

modo MULTI FILE





modo STEREO FILE

Aparecerá la pantalla de reproducción y comenzará la reproducción repetida entre los dos puntos fijados.



Mezcla de proyectos solo modo MULTI FILE

Puede ajustar el volumen y panorama de cada pista de reproducción.

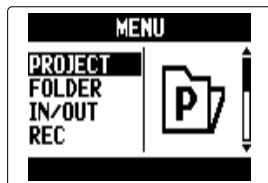

1. Pulse .

2. Use  para elegir "PROJECT" y pulse .





3. Use  para elegir el proyecto a mezclar y pulse .





4. Use  para elegir "MIXER/OVERDUB" y pulse .



5. Use  para elegir "MIXER/OVERDUB" y pulse .



6. Use  para elegir la pista a ajustar y pulse .

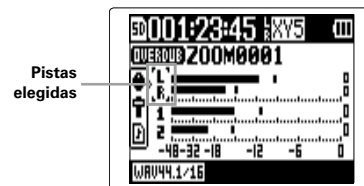

7. Cambie los parámetros como más le interese.

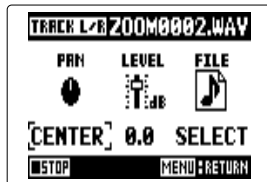

■ **Controles de mezcla**

Mover cursor/cambiar valor: Mueva  arriba/bajo

Elegir parámetros a cambiar: Pulse 

Parámetro	Rango de ajuste	Explicación
PAN	L100 – CENTER – R100	Posición izquierda-derecha del sonido
LEVEL	Mute, -48.0 – +12dB	Ajusta el volumen

NOTA

Los ajustes de mezcla son almacenados con cada proyecto de forma independiente y se aplican durante la reproducción.

AVISO

Haga lo siguiente para verificar los ajustes LO CUT, COMP/LIMITER y MS STEREO MATRIX.

Pista L o L/R elegida 

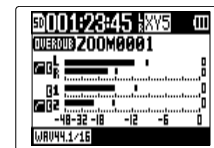

Pista 2 o 1/2 elegida 



Verificación de la información del proyecto/fichero

Puede verificar distintos tipos de información relativa al proyecto elegido.

1. Pulse .

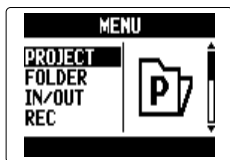

2. Use  para elegir "PROJECT/FILE LIST" y pulse .

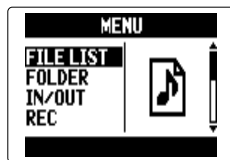

modo MULTI FILE



modo STEREO FILE



3. Use  para elegir el proyecto/fichero a comprobar y pulse .



modo MULTI FILE



modo STEREO FILE

4. Use  para elegir "INFORMATION" y pulse .

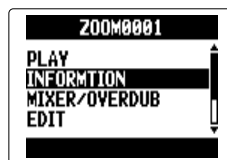

modo MULTI FILE

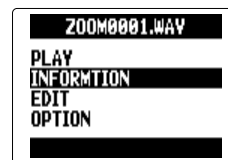

modo STEREO FILE

Aparecerá la información del proyecto.





Use  para desplazarse y ver información oculta.

Elemento	Explicación
NAME	Nombre de proyecto (solo modo MULTI FILE)
PATH	Ubicación de almacenamiento del proyecto/fichero
DATE	Fecha y hora de creación del proyecto/fichero (A/M/D H:M:S)
FORMAT	Formato de grabación
SIZE	Tamaño total del proyecto/fichero
TIME	Longitud del proyecto/fichero (HHH:MM:SS) (El máximo es 999:59:59)
MS MIC	Nivel micro lateral MS o "RAW" "—" cuando no esté usando una cápsula MS
FILES	Información acerca de pistas/ficheros

Verificación de las marcas de pista solo formato WAV

Puede acceder a un listado de todas las marcas existentes en el proyecto/fichero grabado.

1. Pulse .



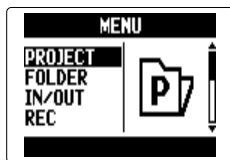

2. Use   para elegir "PROJECT/FILE LIST" y pulse  .

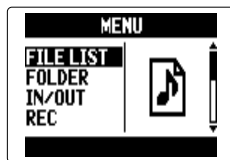

modo MULTI FILE



modo STEREO FILE





3. Use   para elegir el proyecto/fichero a verificar y pulse  .



modo MULTI FILE



modo STEREO FILE





4. Use   para elegir "OPTION" y pulse  .



modo MULTI FILE



modo STEREO FILE

5. Use   para elegir "MARK LIST" y pulse  .

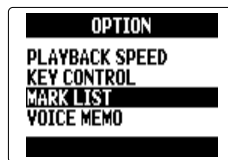

modo MULTI FILE

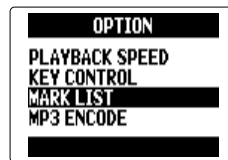

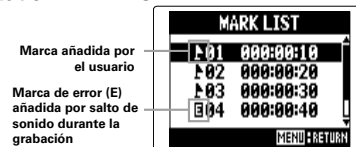

modo STEREO FILE

Aparecerá el listado MARK LIST.





AVISO

Pulse   para iniciar la reproducción desde la marca.

Cambio de nombre de proyecto/fichero

1. Pulse .

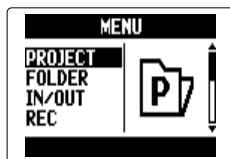

2. Use  para elegir "PROJECT/FILE LIST" y pulse .

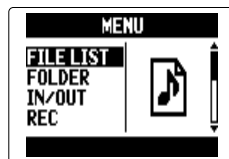

modo MULTI FILE



modo STEREO FILE

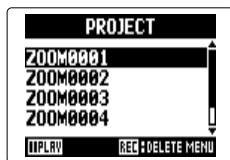

3. Use  para elegir el nombre del proyecto/fichero a cambiar y pulse .



modo MULTI FILE



modo STEREO FILE



4. Use  para elegir "EDIT" y pulse .

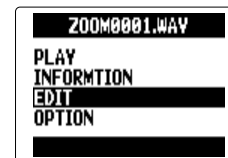

modo MULTI FILE



modo STEREO FILE

5. Use  para elegir "RENAME" y pulse .

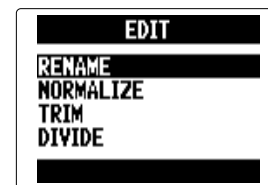

6. Modifique el nombre.



■ Controles para el cambio de nombre

Mover cursor/cambiar carácter: Mueva  arriba/abajo

Elegir carácter/confirmar cambio: Pulse 

NOTA

- Puede usar los siguientes caracteres en los nombres de los proyectos/ficheros.
(ESPACIO) !#\$% &'()*+,-0123456789;:=@
ABCDEFGHIJKLMNOPQRSTUVWXYZ[]^_`abcdefghijklmnopqrstuvwxyz{ }~
- Un nombre de proyecto/fichero no puede estar formado solo por espacios.
- En el modo MULTI FILE no podrá modificar los nombres de los ficheros.



7. Pulse .

Remezcla de un proyecto



solo modo MULTI FILE

Puede remezclar un proyecto que haya sido grabado usando el modo MULTI FILE en un fichero WAV stereo.

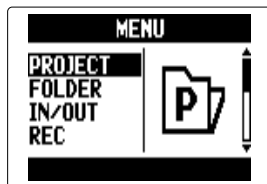

1. Pulse .

2. Use  para elegir "PROJECT" y pulse .





3. Use  para elegir un proyecto y pulse .





4. Use  para elegir "MIXER/OVERDUB", y pulse .



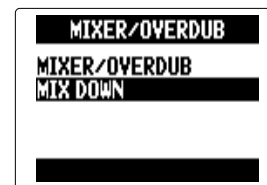

5. Use  para elegir "MIX DOWN" y pulse .



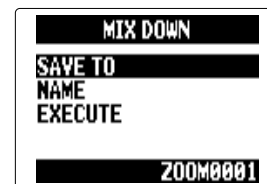

6. Para cambiar la ubicación del fichero de remezcla, use  para elegir "SAVE TO" y pulse .



7. Use  para elegir donde almacenarlo y pulse .



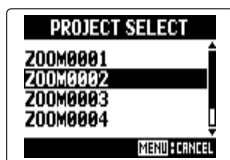

8. Use  para elegir el proyecto/carpeta en la que será almacenado y pulse .

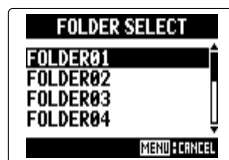

modo MULTI FILE



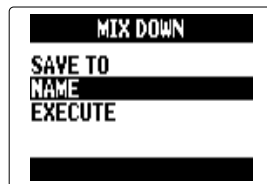

modo STEREO FILE

9. Si quiere cambiar el nombre del fichero, use  para elegir "NAME" y pulse .

**AVISO**

Vea el paso 6 de "Cambio de nombre de proyecto/fichero" (→ P. 52) para saber cómo cambiar el nombre de un fichero.

10. Use  para elegir "EXECUTE" y pulse .

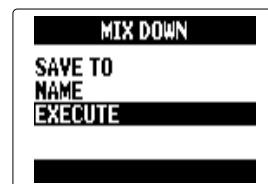

Esto iniciará el proceso de remezcla.

NOTA



- Los ajustes de volumen y panorama (→ P. 49) que hizo a través de MIXER/OVERDUB (→ P. 48) afectarán al sonido de la remezcla.
- El fichero creado tendrá la misma frecuencia de muestreo y frecuencia de bits que el proyecto origen de la remezcla.

Conversión de ficheros WAV a MP3



solo modo STEREO FILE

Los ficheros WAV del modo STEREO FILE pueden ser convertidos a (codificados a) ficheros MP3.

1. Pulse .

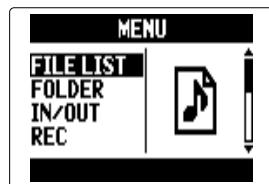
2. Use  para elegir "FILE LIST" y pulse .





3. Use  para elegir un fichero y pulse .





NOTA



Los ficheros grabados usando el modo MS-RAW no pueden ser convertidos (codificados).

4. Use  para elegir "OPTION" y pulse .



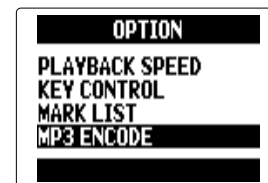

5. Use  para elegir "MP3 ENCODE" y pulse .



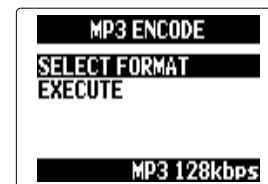

6. Para cambiar el formato usado para la codificación, use  para elegir "SELECT FORMAT" y pulse .

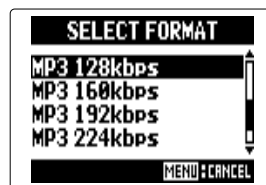

7. Use  para elegir el formato y pulse .



8. Use  para elegir "EXECUTE" y pulse .

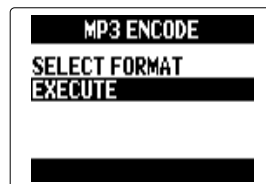

La codificación comenzará entonces.



NOTA

- Si no hay suficiente espacio libre en la tarjeta SD, volverá a aparecer la pantalla del paso 6.
- El nuevo fichero codificado será creado en la misma carpeta.
- Si el nombre del fichero resultante fuese a ser el mismo que el de uno existente, aparecerá la pantalla de cambio de nombre de fichero. Cambie el nombre antes del proceso de codificación.

Normalización solo formato WAV

Si el volumen de un proyecto grabado usando el formato WAV es demasiado bajo, podrá aumentar el nivel global del fichero.

1. Pulse .

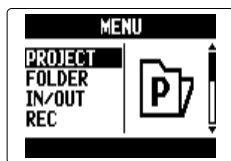

2. Use  para elegir "PROJECT/FILE LIST" y pulse .

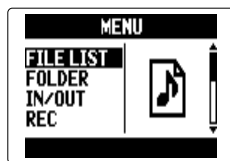

modo MULTI FILE



modo STEREO FILE

3. Use  para elegir el proyecto/fichero a normalizar y pulse .

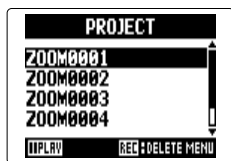

modo MULTI FILE



modo STEREO FILE



4. Use  para elegir "EDIT" y pulse .

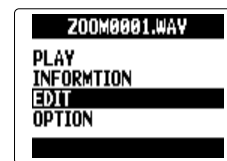

modo MULTI FILE



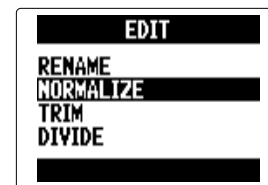

modo STEREO FILE

5. Use  para elegir "NORMALIZE" y pulse .



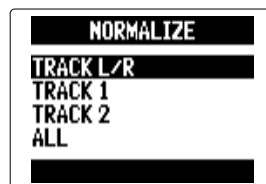

En el modo STEREO FILE, salte al paso 7.

6. Use  para elegir la pista a normalizar y pulse .

**NOTA**

- No puede elegir una pista que no contenga ningún fichero grabado.
- Si elige "All", serán normalizadas todas las pistas que contengan ficheros. Esta normalización maximizará el nivel de cada uno de los ficheros individuales.
- Si hay varias grabaciones, incluyendo sobregrabaciones, será normalizado el fichero activo en ese momento para la pista.

7. Use  para elegir "YES" y pulse .



modo MULTI FILE



modo STEREO FILE



NOTA

Después de la normalización, el nivel de todo el fichero aumentará en la misma cantidad para que el nivel de picos sera 0 dBFS.

División de proyectos/ficheros

Puede dividir un proyecto/fichero en dos en cualquier punto.

1. Pulse .

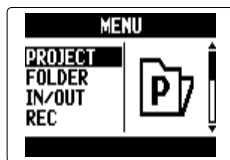

2. Use  para elegir "PROJECT/FILE LIST" y pulse .

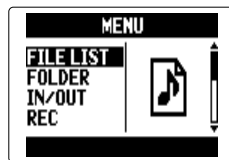

modo MULTI FILE



modo STEREO FILE

3. Use  para elegir el proyecto/fichero a dividir y pulse .



modo MULTI FILE



modo STEREO FILE



4. Use  para elegir "EDIT" y pulse .

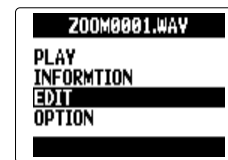

modo MULTI FILE



modo STEREO FILE

5. Use  para elegir "DIVIDE" y pulse .

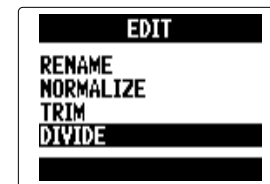

6. Elija el punto de división.

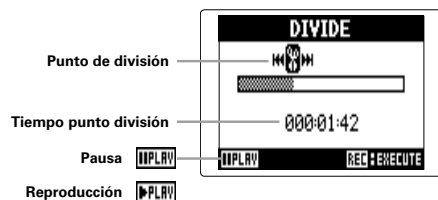

■ Controles para la división

Desplazar punto: Use y

Reproducción/pausa: Pulse

Confirmar punto: Pulse

7. Use para elegir "YES" y pulse .





NOTA

- Tras la división de un proyecto, a la parte del mismo que estuviese antes del punto de división le será asignado el mismo nombre que el proyecto original, pero con una "A" añadida al final. A la parte que estuviese después del punto de división le será asignada una "B" al final del nombre.
- Si hay varias grabaciones, incluyendo sobregrabaciones, será dividido el fichero elegido en ese momento para la pista. El resto de ficheros serán almacenados con el proyecto junto con la parte previa al punto de división.

Retoque de inicios y finales de proyectos

Puede eliminar (retocar) los inicios y finales innecesarios de los proyectos grabados. Para hacer esto, ajuste los puntos de inicio y final de la parte que quiera conservar.

1. Pulse .

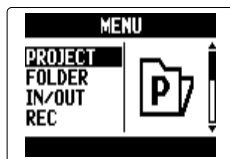

2. Use  para elegir "PROJECT/FILE LIST" y pulse .

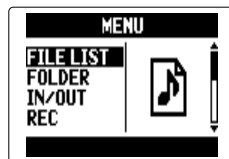

modo MULTI FILE



modo STEREO FILE

3. Use  para elegir el proyecto/fichero a retocar y pulse .



modo MULTI FILE

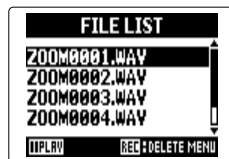

modo STEREO FILE



4. Use  para elegir "EDIT" y pulse .



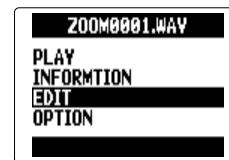

modo MULTI FILE



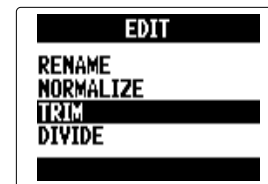

modo STEREO FILE

5. Use  para elegir "TRIM" y pulse .



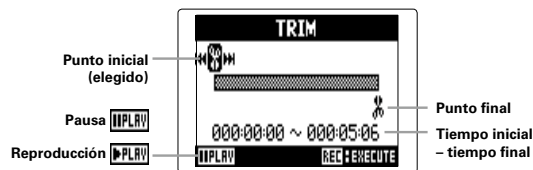

6. Use  para elegir el icono de punto de inicio.

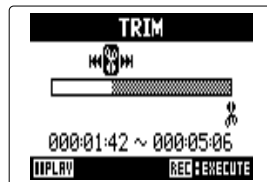

7. Use  y  para desplazarse hasta el punto inicial.

**AVISO**





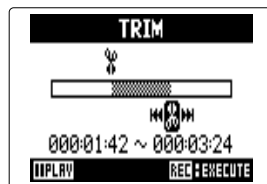

También puede pulsar  y realizar la búsqueda durante la reproducción.

8. Use , ,  para elegir el icono del punto final.

Después, ajuste el punto final de la misma forma que acabamos de describir para el inicial.



9. Pulse .

10. Use , ,  para elegir "YES" y pulse , , .



**NOTA**

Si hay varias grabaciones, incluyendo sobregrabaciones, será retocado el fichero elegido en ese momento para la pista.

Eliminación de varios ficheros

Puede eliminar ficheros que ya no necesite.

1. Pulse .

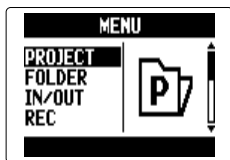

2. Use  para elegir "PROJECT/FILE LIST",
y pulse .

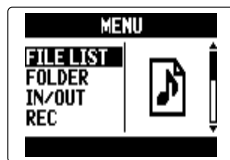

modo MULTI FILE



modo STEREO FILE

3. En el modo MULTI FILE, use  para elegir el proyecto y pulse .

En el modo STEREO FILE, pulse .

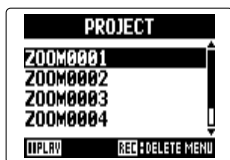

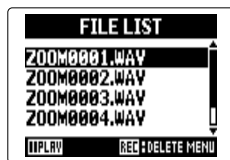

modo MULTI FILE





modo STEREO FILE

En el modo STEREO FILE, salte al paso 5.

4. Use  para elegir
"FILE DELETE" y
pulse .





5. Use  para elegir un
fichero a eliminar y
pulse .







Pulse  si quiere cancelar el borrado.

NOTA

Pulse  para elegir/deseleccionar todos los ficheros.

6. Pulse .



- 7.** Use    para elegir "YES" y pulse  .



Eliminación de varios proyectos solo modo MULTI FILE

Puede eliminar a la vez varios proyectos contenidos en una carpeta.

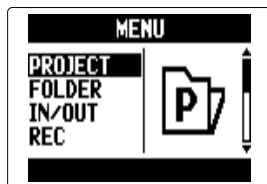

1. Pulse .

2. Use  para elegir "PROJECT" y pulse .

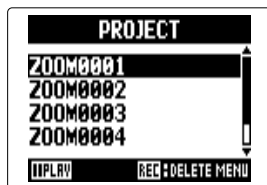

3. Pulse .



4. Use  para elegir un proyecto a eliminar y pulse .





Pulse  si quiere cancelar el borrado.

NOTA

Pulse  para elegir/deseleccionar todos los proyectos.

5. Pulse .

6. Use  para elegir "YES" y pulse .





Reconstrucción de un proyecto



solo modo MULTI FILE

Si ha perdido algún fichero necesario de un proyecto o se ha dañado, puede intentar reconstruirlo.

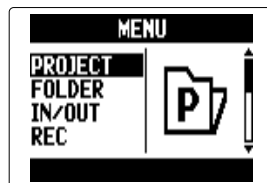

1. Pulse .

2. Use  para elegir "PROJECT" y pulse .



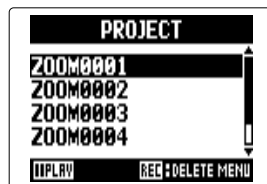

3. Use  para elegir el proyecto a reconstruir y pulse .



4. Use  para elegir "REBUILD" y pulse .



5. Use  para elegir "YES" y pulse .





AVISO

Un proyecto no podrá ser reproducido si, por ejemplo, ha desconectado por accidente el adaptador durante la grabación, ha extraído la tarjeta SD o ha eliminado uno de sus ficheros necesarios a través de un ordenador. En tales casos, es posible que esta reconstrucción pueda reparar los daños para hacer que pueda usar nuevamente el proyecto.



Adición de memorias de voz solo modo MULTI FILE

Puede añadir una memoria de voz a un proyecto.

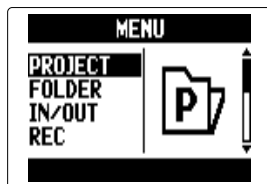

1. Pulse .

2. Use  para elegir "PROJECT" y pulse .



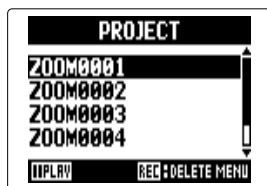

3. Use  para elegir un proyecto al que le quiera añadir una memoria vocal y pulse .

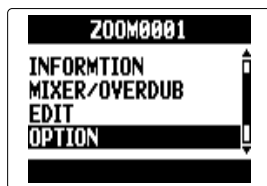

4. Use  para elegir "OPTION" y pulse .



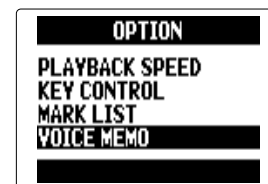

5. Use  para elegir "VOICE MEMO" y pulse .



6. Grabe la memoria.

Inicio de grabación: Pulse .

Parada de grabación: Pulse  o .

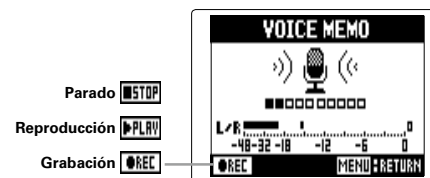

7. Reproduzca la memoria.

Inicio: Pulse 

Parada: Pulse 





AVISO

- Cada vez que pulse  la memoria será sobregrabada.
- Las memorias de voz son grabadas usando el micro stereo conectado a la entrada L/R. No puede grabarlas usando las entradas 1/2.
- A la memoria de voz le será asignada un nombre en el formato "ZOOM0001_VM". El formato de fichero de esta memoria es MP3 a 128 kbps.



Intercambio de datos con ordenadores (lector de tarjeta)

Si conecta esta unidad con un ordenador podrá verificar y copiar los datos de la tarjeta SD.

1. Pulse .

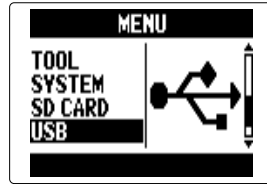
2. Use   para elegir "USB" y pulse .



3. Use   para elegir "SD CARD READER" y pulse .



4. Conecte el **H5** al ordenador usando un cable USB.

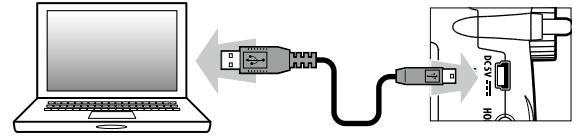

NOTA

- Si quiere que la unidad reciba la alimentación eléctrica usando el bus USB del ordenador, conecte el cable al ordenador con el **H5** apagado y después enciéndalo.

5. Cuando quiera desconectar ambas unidades, siga estas instrucciones en el ordenador.

Windows:

Use “Desconexión segura de hardware” y elija el **H5**.

Mac:

Arrastre y suelte el icono del **H5** a la papelera.

NOTA



Siga siempre estos pasos antes de desconectar físicamente el cable USB.

-
6. Desconecte físicamente el cable que une el ordenador y el **H5** y pulse .



Uso como un interface audio

Puede enviar directamente las señales recibidas por el **H5** a un ordenador o iPad, al igual que puede pasar las señales de salida de dicho dispositivo a través del **H5**.

1. Siga los pasos 1–2 de "Intercambio de datos con ordenadores (lector de tarjeta)" (→ P. 70).

2. Use  para elegir "AUDIO INTERFACE" y pulse .



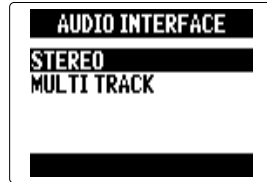

3. Use  para elegir "STEREO" o "MULTI TRACK" y pulse .



NOTA

- Ajuste a "STEREO" para usarlo como un interface 2-in/2-out o a "MULTITRACK" para usarlo como uno 4-in/2-out.
- Cuando use un iPad, elija "STEREO". No podrá usarlo con el modo MULTITRACK.
- Cuando use Windows, necesitará un driver para usar el modo MULTITRACK. Puede descargar dicho driver desde la web de ZOOM (zoomcorp.com).

4. Use  para elegir el dispositivo conectado y pulse .



STEREO



MULTITRACK

AVISO

Cuando use un ordenador que no emita suficiente corriente a través de su bus USB y cuando use alimentación fantasma, elija "PC/Mac (Battery)".

5. Conecte el **H5** al ordenador o iPad usando un cable USB.

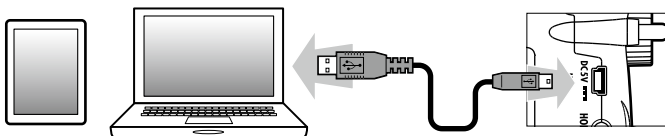

NOTA

Será necesario un kit de conexión de cámara iPad para conectar esta unidad a un iPad.

AVISO

Vea "Ajustes de interface audio." (→ P. 74)

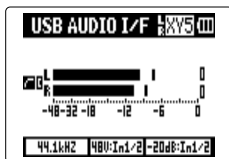

STEREO

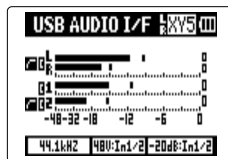

MULTITRACK

6. Pulse para desconectar la unidad.

7. Use para elegir "EXIT" y pulse .

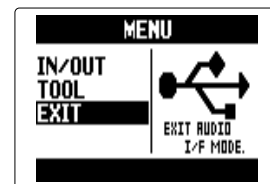

8. Use para elegir "YES" y pulse .



9. Desconecte el cable del ordenador o iPad y del **H5**.

Ajustes de interface audio



Cuando use el **H5** como un interface audio podrá realizar los siguientes ajustes. Consulte cada una de las secciones para más detalles.

Ajustes de entrada	LO CUT (→ P. 93)
	COMP/LIMITER (→ P. 94)
	In1/2 PHANTOM (→ P. 96)
	PLUGIN POWER (→ P. 97)
	In1/2 PAD(-20dB) (→ P. 98)
	1/2 MS STEREO MATRIX (→ P. 86)
	L/R MS-RAW MONITOR (→ P. 85)
	DIRECT MONITOR (→ P. 74)
	MONITOR MIXER (→ P. 75) (Solo MULTITRACK)
LOOP BACK (→ P. 77) (Solo STEREO)	
In1/2 MONO MIX (→ P. 88) (Solo STEREO)	
LINE OUT LEVEL (→ P. 84)	
Herramientas	TUNER (→ P. 78)



Ajustes de monitorización directa

El sonido entrante en el **H5** puede ser emitido directamente antes de pasar por el ordenador o iPad conectado. Esto le permite monitorización sin latencia.

1. Pulse .

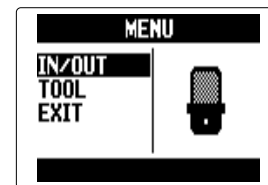
2. Use  para elegir "IN/OUT" y pulse .



3. Use  para elegir "DIRECT MONITOR", y pulse .

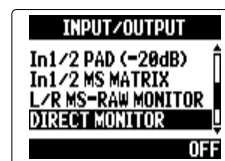

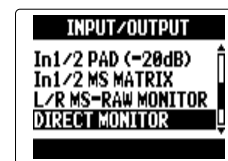

STEREO





MULTITRACK

Para STEREO salte al paso 5.

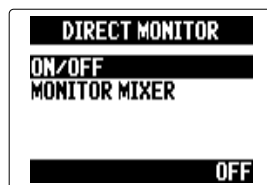
4. Use  para elegir "ON/OFF" y pulse .



MULTITRACK

5. Use  para elegir "ON" y pulse .

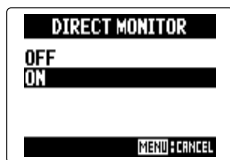

STEREO

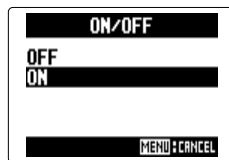



MULTITRACK



Mezcla de señal de monitor (solo MULTITRACK)

Cuando use la monitorización directa podrá ajustar el balance de las señales de entrada. Esta mezcla no afectará a las señales de entrada enviadas al ordenador o iPad.

1. Pulse .

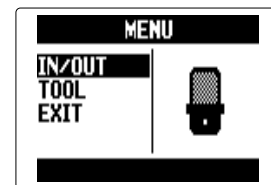
2. Use  para elegir "IN/OUT" y pulse .



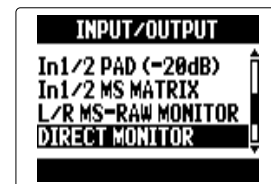

3. Use  para elegir "DIRECT MONITOR" y pulse .





SIGUE >>>

Ajustes de interface audio (continuación)

4. Use  para elegir "MONITOR MIXER" y pulse .



5. Use  para elegir la pista y pulse .

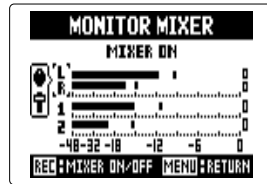



6. Use  para elegir el parámetro y cambie su valor.



■ Controles de mezcla

Mover cursor/cambiar valor: Mueva  arriba/abajo

Selección de parámetro a cambiar: Pulse .

7. Pulse  para escuchar el proyecto sin los ajustes del mezclador.

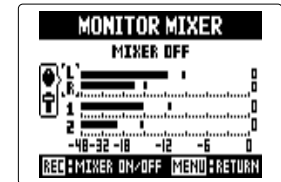



El pulsar este botón activa o desactiva el mezclador.



Uso de bucle inverso (solo STEREO)

Cuando esté en el modo STEREO podrá mezclar el sonido del ordenador o iPad con el sonido entrante en el **H5** y enviarlo de vuelta al ordenador o iPad (bucle de retorno o inverso). Puede usar esto, por ejemplo, para añadir una narración a una pista musical de fondo que se reproduce en un ordenador y después grabarla usando software en el ordenador o transmitirla en directo por Internet.

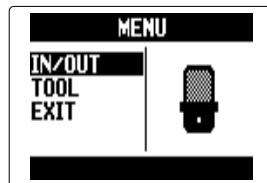

1. Pulse .

2. Use  para elegir "IN/OUT" y pulse .

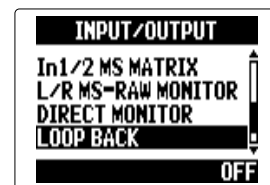

3. Use  para elegir "LOOP BACK" y pulse .



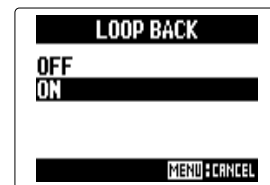

4. Use  para elegir "ON" y pulse .





Uso del afinador

Puede usar la señal de entrada para afinar un instrumento.

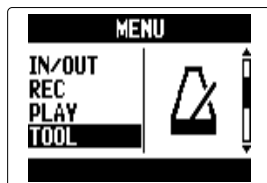

1. Pulse .

2. Use  para elegir "TOOL" y pulse .

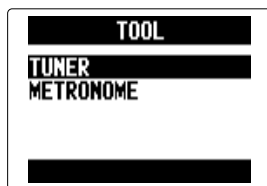

3. Use  para elegir "TUNER" y pulse .



4. Use  para elegir el tipo de afinación y pulse .

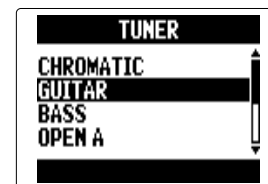

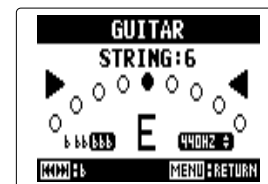

5. Use  para cambiar el tono standard.



AVISO

Puede ajustar el tono standard en el rango 435–445 Hz.

- 6.** Para todos los tipos de afinación excepto la cromática, puede usar  y  para cambiar el tono (afinación baja o drop).

AVISO

Puede bajar la afinación hasta en tres semitonos.

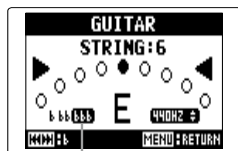

Indicación afinación bemolada

- 7.** Pulse un botón de pista para elegir la entrada a usar.

- 8.** Uso del afinador.
Puede elegir los tipos de afinación siguientes.

■ Afinador cromático

La entrada es detectada de forma automática y aparece en pantalla el nombre de la nota más cercana y la desviación.

El centro se ilumina con tono correcto

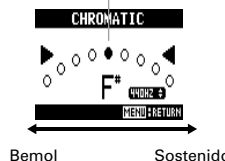

■ Afinador de guitarra/bajo

El número de la cuerda a afinar es detectado automáticamente, lo que le permite afinarlas de una en una.

El centro se ilumina con tono correcto

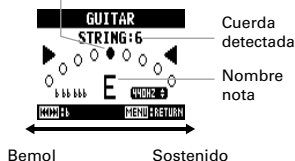



Tipo de afinador	Nº de cuerda/Nombre de nota						
Guitar	1	2	3	4	5	6	7
Bass	E	B	G	D	A	E	B
Open A	E	C#	A	E	A	E	
Open D	D	A	F#	D	A	D	
Open E	E	B	G#	E	B	E	
Open G	D	B	G	D	G	D	
DADGAD	D	A	G	D	A	D	



Uso del metrónomo

Use el metrónomo para activar una claqueta antes de la grabación o para disponer de una pista guía.

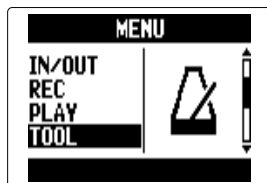

1. Pulse .

2. Use  para elegir "TOOL" y pulse .



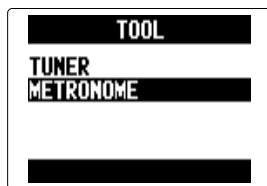

3. Use  para elegir "METRONOME" y pulse .

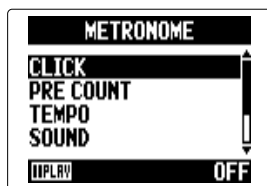

4. Use  para elegir un elemento de menú y pulse .



■ Ajuste "CLICK"

Use  para ajustar cuándo estará activo el metrónomo y pulse .





AVISO

CLICK tiene las opciones siguientes.

OFF:	Sin sonido
REC AND PLAY:	Sonido en la grabación/reproducción
REC ONLY:	Sonido solo durante la grabación
PLAY ONLY:	Sonido solo durante la reproducción

■ Ajuste "PRE COUNT" (→ P. 30)

■ Ajuste "TEMPO"

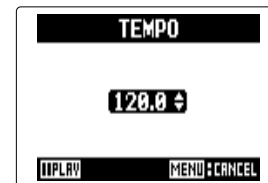

Use  para ajustar la velocidad del metrónomo y pulse .





AVISO

Puede ajustar TEMPO entre 40.0 y 250.0.

■ Ajuste "SOUND"

Use    para ajustar

el sonido que usará el

metrónomo y pulse  .





AVISO

SOUND tiene estas opciones posibles.
BELL, CLICK, STICK, COWBELL, HI-Q

■ Ajuste "PATTERN"

Use    para elegir el

patrón del metrónomo y

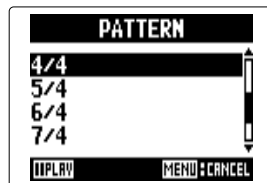

pulse  .





AVISO

PATTERN le ofrece las opciones siguientes.
0/4 – 8/4, 6/8

■ Ajuste "LEVEL"

Use    para ajustar el

volumen del metrónomo y

pulse  .

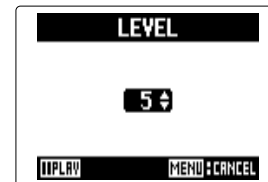

AVISO

El rango de este LEVEL es 0 – 10.

NOTA

- No puede usar esto junto con la función AUTO REC. Cuando la función AUTO REC esté activa, el metrónomo estará desactivada.
- Tampoco puede usar esto a la vez con la función PRE REC. Cuando METRONOME esté activo, PRE REC no podrá estarlo.

AVISO



En cualquiera de las pantallas de ajuste de metrónomo, pulse  para comprobar los ajustes activos.

Ajuste de la mezcla de monitorización de entrada



solo modo MULTI FILE

Puede ajustar el nivel y el panorama de cada una de las señales de entrada para la mezcla de monitorización.

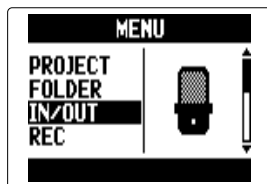

1. Pulse .

2. Use  para elegir "IN/OUT" y pulse .

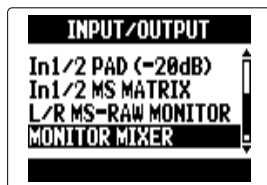

3. Use  para elegir "MONITOR MIXER" y pulse .



4. Use  para elegir la pista a ajustar y pulse .

Estado ON/OFF mezclador

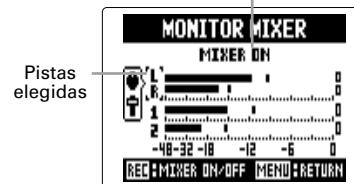

5. Cambie los parámetros como le interese.

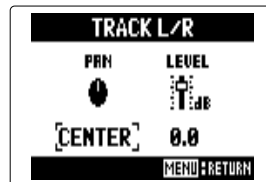

■ Controles de mezcla

Mover cursor/cambiar valor: Mueva  arriba/abajo

Elegir parámetros a cambiar: Pulse  →

Parámetro	Rango de ajuste	Explicación
PAN	L100 – CENTER – R100	Posición izquierda-derecha del sonido
LEVEL	Mute, -48.0 – +12dB	Ajusta el volumen

NOTA

El uso de estos ajustes de volumen y panorama afecta solo a la señal de monitorización, no a los datos grabados.

6. Pulse  si quiere escuchar el proyecto sin los ajustes del mezclador.

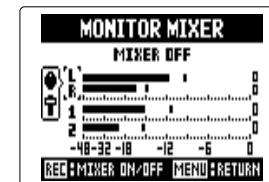

El pulsar este botón activa y desactiva los ajustes del mezclador.



NOTA

Estos ajustes de mezcla son almacenados de forma independiente con cada uno de los proyectos grabados. Los ajustes de mezcla son aplicados también durante la reproducción. (→ P. 48)

Reducción del nivel de salida de línea

Puede reducir el nivel de salida de la señal emitida por la toma LINE OUT. Use esto cuando conecte la señal de la toma LINE OUT a la clavija de entrada de micro externo de una cámara SLR u otra entrada de alta ganancia.

1. Pulse .

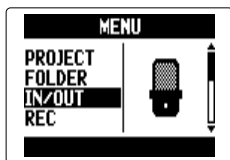

2. Use  para elegir "IN/OUT" y pulse .

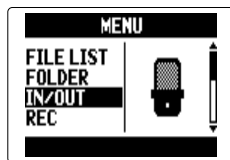

modo MULTI FILE



modo STEREO FILE

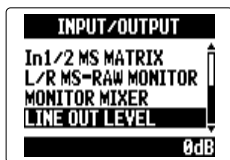

3. Use  para elegir "LINE OUT LEVEL" y pulse .

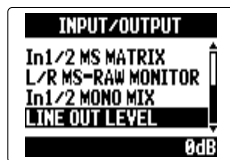

modo MULTI FILE



modo STEREO FILE

4. Use  para ajustar el nivel de salida de la toma LINE OUT y pulse .

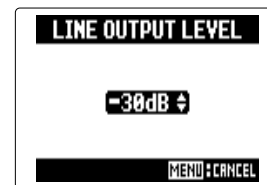

NOTA

Este ajuste no afecta al nivel de salida de la toma PHONE.



AVISO

Puede ajustar este valor LINE OUT LEVEL entre -30 y 0 dB.

Monitorización de señales MS-RAW solo modo MS-RAW

Cuando realice una grabación en el modo MS-RAW, podrá monitorizar la entrada del micro central a través del canal izquierdo y la del micro lateral a través del canal derecho.

1. Pulse .

2. Use  para elegir "IN/OUT" y pulse .

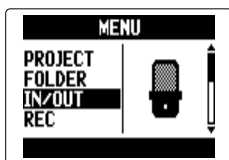

modo MULTI FILE

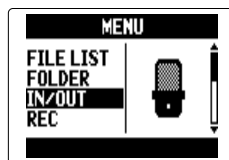



modo STEREO FILE

3. Use  para elegir

"L/R MS-RAW

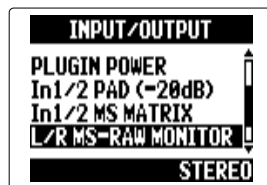
MONITOR" y pulse .



4. Use  para elegir "RAW" y pulse .

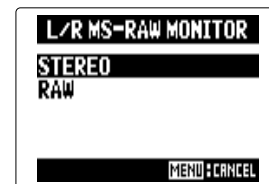



NOTA

Elija "Stereo" si quiere realizar la monitorización con una mezcla stereo típica.

Conversión de señales de entrada MS a stereo solo Input 1/2

Esta unidad puede convertir una señal de micro stereo MS recibida por las entradas 1/2 en una señal stereo L/R ordinaria.

1. Pulse .

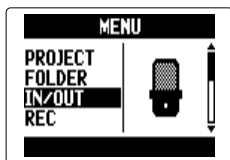

2. Use  para elegir "IN/OUT" y pulse .



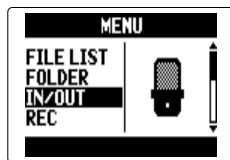

modo MULTI FILE



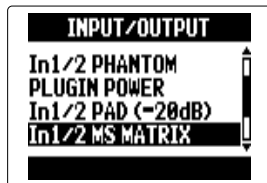

modo STEREO FILE

3. Use  para elegir "In1/2 MS MATRIX", y pulse .



4. Use  para elegir un elemento y pulse .

■ Gire "ON/OFF"

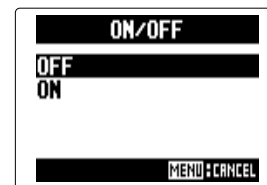
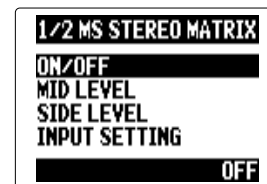

Use  para elegir "ON" y pulse .



NOTA

- Cuando este valor esté en ON, las pistas 1/2 serán reconfiguradas como una pista stereo.
- No puede usar esta función a la vez con MONO MIX. Cuando MONO MIX esté activado, MS STEREO MATRIX no lo podrá estar.

■ Ajuste "MID LEVEL"



Use  para ajustar el nivel del micro central que captará el sonido central y pulse .



AVISO

Puede ajustar este MID LEVEL a la anulación (mute) o a un rango entre -48.0 y +12.0 dB.

■ Ajuste "SIDE LEVEL"



Use  para ajustar el nivel del micro lateral que captará el sonido a izquierda y derecha y pulse .



AVISO

Puede ajustar este SIDE LEVEL a la anulación (mute) o a un rango entre -48.0 y +12.0 dB.

■ Elija "INPUT SETTING"

Use  para asignar las entradas MID y SIDE a las entradas 1 y 2 y pulse .





Mezcla de señales de entrada a mono

solo modo STEREO FILE



solo Input 1/2

Las señales recibidas a través de las entradas 1/2 pueden ser mezcladas en una única señal enviada a ambos canales.

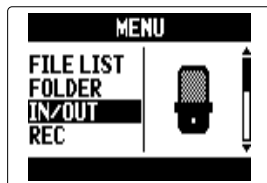

1. Pulse .

2. Use  para elegir "IN/OUT" y pulse .

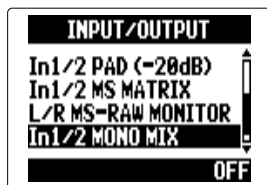

3. Use  para elegir "In1/2 MONO MIX" y pulse .



4. Use  para elegir "ON" y pulse .

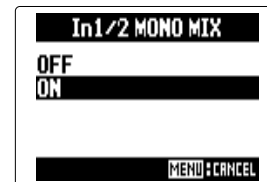



NOTA

- Cuando MONO MIX esté activo, el nombre de los ficheros de grabación tendrá un "_MN" al final de su nombre, como por ejemplo "ZOOM0001_MN.WAV".
- No puede usar esta función a la vez que la función MS STEREO MATRIX. Cuando MONO MIX esté activa, MS STEREO MATRIX no lo podrá estar.

Ajuste del formato de grabación

Ajuste el formato de acuerdo a la calidad audio y tamaño de fichero que quiera.

1. Pulse .

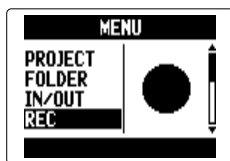

2. Use  para elegir "REC" y pulse .



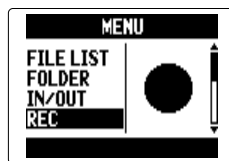

modo MULTI FILE

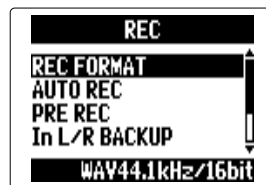

modo STEREO FILE

3. Use  para elegir "REC FORMAT" y pulse .



4. Use  para elegir el formato que quiera y pulse .



Modo MULTI FILE	Modo STEREO FILE	Calidad audio	Tamaño
WAV 48 kHz/24 bits	WAV 96 kHz/24 bits	Alta	Grande
WAV 44.1 kHz/24 bits	WAV 96 kHz/16 bits	↑	↓
WAV 48 kHz/16 bits	WAV 48 kHz/24 bits		
WAV 44.1 kHz/16 bits	WAV 44.1 kHz/24 bits	Baja	Pequeño
	WAV 48 kHz/16 bits		
	WAV 44.1 kHz/16 bits		
	MP3 320 kbps		
	MP3 256kbps		
	MP3 224 kbps		
	MP3 192 kbps		
	MP3 160 kbps		
	MP3 128 kbps		
	MP3 112 kbps		
	MP3 96 kbps		
	MP3 80 kbps		
	MP3 64 kbps		
	MP3 56 kbps		
	MP3 48 kbps		

Formatos de grabación que puede elegir con la grabación de fondo activada

NOTA



- Use el formato WAV para grabar audio de alta calidad.
- El formato MP3 reduce el tamaño con compresión, pero eso también reduce su calidad. Use este formato si necesita ahorrar espacio en la tarjeta SD para almacenar más grabaciones, por ejemplo.
- Cuando use la función de grabación de fondo en el modo STEREO FILE no podrá elegir algunos formatos.

Cambio de ajustes de grabación automática

Puede ajustar los niveles de entrada que hacen que se produzca el inicio y parada de la grabación automática, así como el valor de tiempo de la parada automática.

Ajuste del nivel de arranque de la grabación automática

1. Pulse .

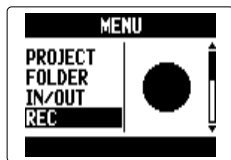

2. Use  para elegir "REC" y pulse .



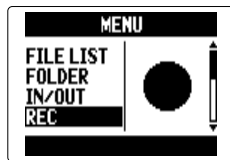

modo MULTI FILE



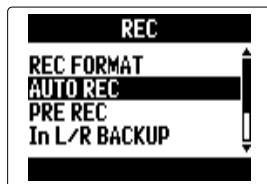

modo STEREO FILE

3. Use  para elegir "AUTO REC" y pulse .



4. Use  para elegir "REC START LEVEL" y pulse .



5. Use  para ajustar el nivel de inicio y pulse .

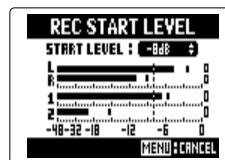

modo MULTI FILE









modo STEREO FILE

La grabación empezará automáticamente cuando el nivel de entrada supere el valor ajustado.







AVISO

Puede ajustar este nivel entre -48 y 0 dB.

Activación de la detención automática

- 1.** Si quiere que la grabación se detenga de forma automática, pulse    para elegir "AUTO STOP" y pulse   .



- 2.** Use    para elegir el tiempo de parada y pulse   .

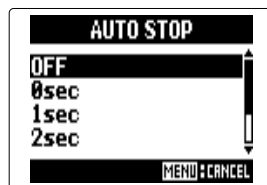

AVISO

Puede ajustar este valor a OFF o de 0 a 5 segundos.

- 3.** Ajuste este valor de nivel de parada de la misma forma que antes para el nivel de inicio.

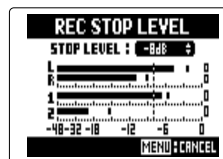

modo MULTI FILE

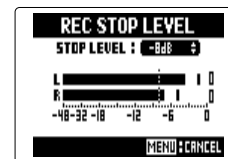



modo STEREO FILE

Cuando el nivel de entrada pase por debajo del nivel ajustado aquí, la grabación se detendrá de forma automática tras la cantidad de tiempo fijada en el paso 2 anterior.

Configuración del formato de nombre de los proyectos/ficheros

Puede cambiar el formato del nombre que será asignado de forma automática a los proyectos/ficheros.

1. Pulse .

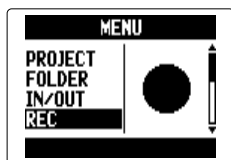

2. Use  para elegir "REC" y pulse .

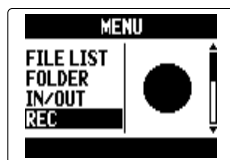

modo MULTI FILE



modo STEREO FILE



3. Use  para elegir "PROJECT NAME"/"FILE NAME" y pulse .



modo MULTI FILE



modo STEREO FILE

4. Use  para elegir el tipo y pulse .

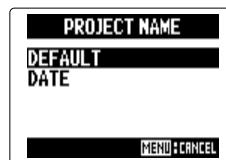

modo MULTI FILE

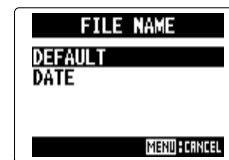

modo STEREO FILE



NOTA

- Los nombres de los proyectos son asignados en los siguientes formatos.
 DEFAULT: ZOOM0001 - ZOOM9999
 DATE: AAMMDD-HHMMSS (ejemplo: 140331-123016)
- Los nombres de los ficheros son asignados en los siguientes formatos.
 DEFAULT: ZOOM0001.WAV/MP3 - ZOOM9999.WAV/MP3
 DATE: AAMMDD-HHMMSS.WAV/MP3
 (ejemplo: 140331-123016.WAV/MP3)
- El formato DATE usa la fecha y hora de inicio de la grabación.
- En el modo MULTI FILE no puede cambiar el formato del nombre de los ficheros.

Reducción de ruido (filtro de corte de graves)

Use el filtro de corte de graves para reducir el ruido del viento y los petardeos vocales, por ejemplo.

1. Pulse .

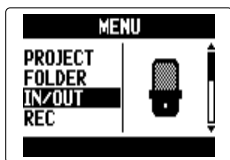

2. Use  para elegir "IN/OUT" y pulse .



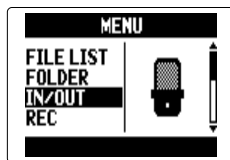

modo MULTI FILE

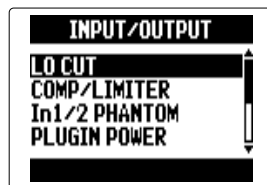

modo STEREO FILE

3. Use  para elegir "LO CUT" y pulse .



4. Use  para elegir la pista sobre la que quiera aplicar el filtro y pulse .

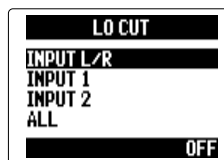

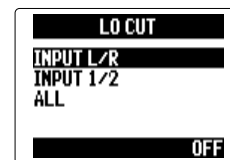

modo MULTI FILE



modo STEREO FILE

AVISO

Ajuste esto a ALL para usar el filtro en todas las entradas a la vez.

5. Use  para elegir la frecuencia de corte del filtro y pulse .

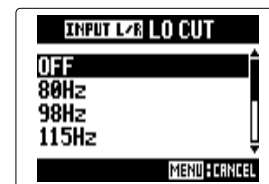



NOTA

Este filtro LO CUT no se usa en las grabaciones de fondo.

Ajuste del nivel de entrada (compresor/limitador)

Use el compresor/limitador para aumentar las señales de entrada de nivel bajo y reducir las de alto nivel.

1. Pulse .

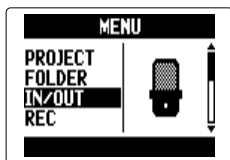

2. Use  para elegir "IN/OUT" y pulse .



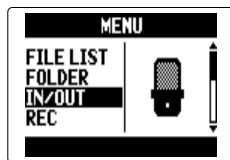

modo MULTI FILE

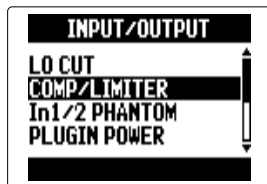

modo STEREO FILE

3. Use  para elegir "COMP/LIMITER" y pulse .



4. Use  para elegir la entrada a ajustar y pulse .

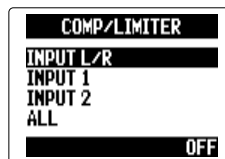

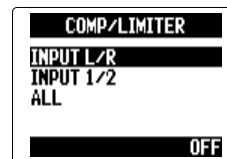

modo MULTI FILE



modo STEREO FILE

AVISO

Elija ALL si quiere usar esto en todas las entradas a la vez.

5. Use  para elegir el tipo de COMP/LIMITER y pulse .

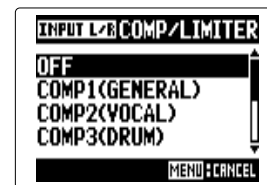

NOTA



El COMP/LIMITER no se usa en las grabaciones de fondo.

Ajuste	Explicación		Umbral (dB)	Ratio	Nivel de salida (dB)	Tiempo de ataque (ms)	Tiempo de salida (ms)
OFF	Compresor/limitador OFF		-	-	-	-	-
COMP (GENERAL)	Compresor standard	Los compresores reducen los niveles altos y aumentan los bajos.	-48.7	9:1	+6.0	7.2	968
COMP (VOCAL)	Compresor para voces		-8.4	16:1	0	1.8	8.7
COMP (DRUM)	Compresor para batería y percusión		-48.2	7:1	+3.6	12.3	947
LIMITER (GENERAL)	Limitador standard	Los limitadores reducen el nivel cuando la señal de entrada supera un nivel determinado.	-14.4	60:1	0	6.4	528
LIMITER (CONCERT)	Limitador para directo		-13.8	32:1	+1.2	1.9	8.5
LIMITER (STUDIO)	Limitador para grabación en estudio		-12.0	8:1	+1.2	6.5	423

Cambio del ajuste de la alimentación fantasma

La entrada 1/2 pueden suministrar alimentación fantasma de +12V, +24V ó +48V.

1. Pulse .

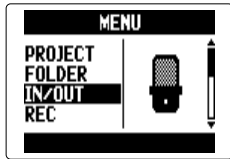

2. Use  para elegir "IN/OUT" y pulse .



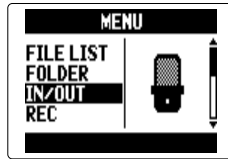

modo MULTI FILE



modo STEREO FILE

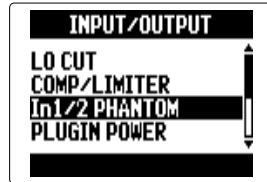

3. Use  para elegir "In1/2 PHANTOM" y pulse .

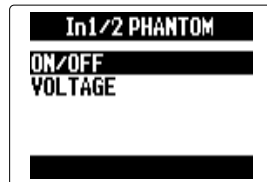

4. Use  para elegir un elemento y pulse .



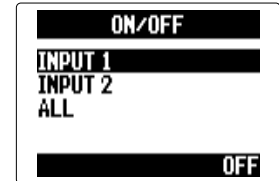

■ Activación "ON/OFF"

Use  para elegir una entrada y pulse .





AVISO

Elija ALL para usarla en ambas entradas.

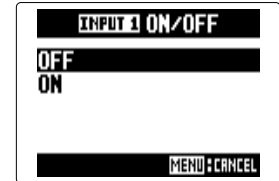
Use  para elegir "ON" y pulse .



■ Ajuste "VOLTAGE"

Use  para elegir el voltaje y pulse .

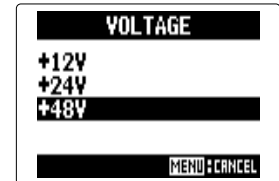



AVISO

Si puede usar un micro condensador con menos de +48V, el reducir el voltaje también reducirá el consumo eléctrico del **H5**.

Uso del plug-in power

Cuando utilice un micro que disponga de la función plug-in power, haga el ajuste siguiente antes de conectarlo a la toma **MIC/LINE** del **Micro XY**.

1. Pulse .

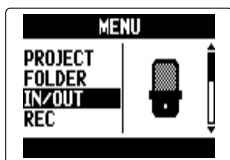

2. Use  para elegir "IN/OUT" y pulse .



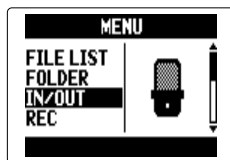

modo MULTI FILE

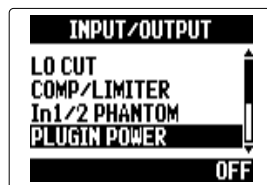

modo STEREO FILE

3. Use  para elegir "PLUGIN POWER" y pulse .



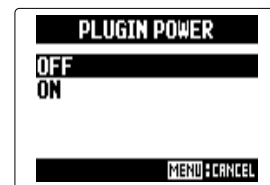

4. Use  para elegir "ON" y pulse .



Reducción del nivel de salida de entrada solo Input 1/2

Cuando conecte un mezclador, por ejemplo, con un nivel de salida standard de +4dB, podrá ajustar esta para reducir el nivel de la señal de entrada -20 dB.

1. Pulse .

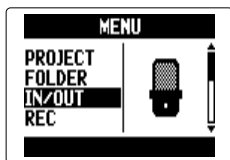

2. Use  para elegir "IN/OUT" y pulse .



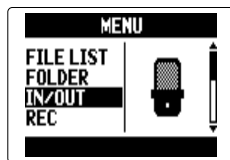

modo MULTI FILE



modo STEREO FILE

3. Use  para elegir "In1/2 PAD (-20dB)" y pulse .



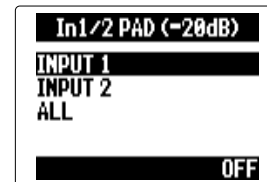

4. Use  para elegir la entrada y pulse .



AVISO

Elija ALL para usar esta amortiguación en todas las entradas.

5. Use  para elegir "ON" y pulse .

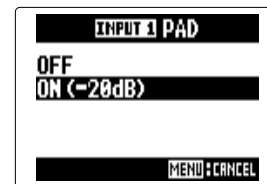



Ajuste del contador

Contador durante la grabación

Puede ajustar el contador para que le muestre el tiempo de grabación transcurrido (conteo hacia delante) o el tiempo de grabación restante (conteo hacia atrás).

1. Pulse .

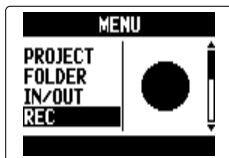

2. Use  para elegir "REC" y pulse .

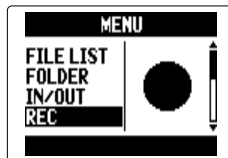

modo MULTI FILE



modo STEREO FILE



3. Use  para elegir "COUNTER SETUP" y pulse .



modo MULTI FILE



modo STEREO FILE

4. Use  para elegir el formato del contador y pulse .

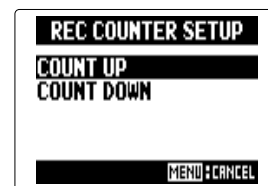



SIGUE >>>

Ajuste del contador (continuación)



Contador durante la reproducción

También puede elegir si el contador le mostrará el tiempo de reproducción transcurrido (conteo hacia delante) o el que queda (hacia atrás).

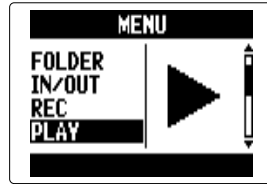

1. Pulse .

2. Use  para elegir "PLAY" y pulse .

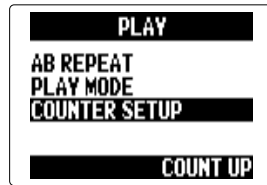

3. Use  para elegir "COUNTER SETUP" y pulse .





4. Use  para elegir el formato del contador y pulse .





Cambio de la retroiluminación de la pantalla

Puede elegir si quiere que la retroiluminación de la pantalla se apague a los 30 segundos de no realizar ninguna operación de cara a ahorrar energía.

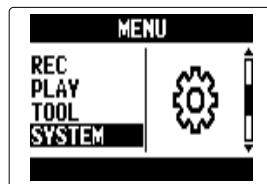

1. Pulse .

2. Use  para elegir "SYSTEM" y pulse .



3. Use  para elegir "BACKLIGHT" y pulse .





4. Use  para cambiar el ajuste y pulse .





Ajuste del contraste de la pantalla

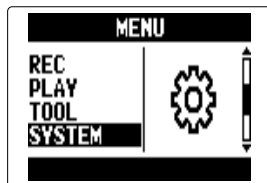

1. Pulse .

2. Use  para elegir "SYSTEM" y pulse .

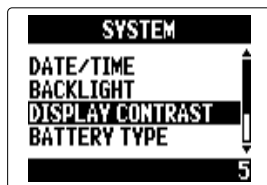

3. Use  para elegir "DISPLAY CONTRAST" y pulse .



4. Use  para ajustar el contraste y pulse .

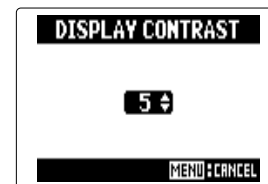





AVISO

Puede ajustar este valor entre 1 y 10.





Verificación de las versiones de firmware

Con esta función podrá comprobar las versiones de firmware usadas por el **H5**.

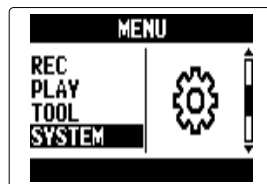
1. Pulse .

2. Use   para elegir "SYSTEM" y pulse  .



3. Use   para elegir "FIRMWARE VERSION" y pulse  .

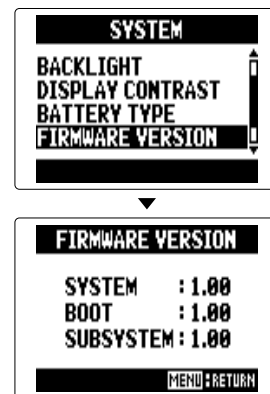

Allí podrá ver las versiones del firmware.





Restauración de los valores por defecto

Puede restaurar esta unidad a los valores con los que sale de fábrica.

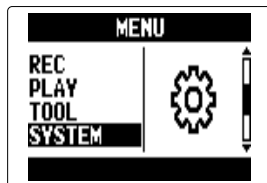

1. Pulse .

2. Use  para elegir "SYSTEM" y pulse .



3. Use  para elegir "FACTORY RESET" y pulse .



4. Use  para elegir "YES" y pulse .









Esto restaurará los valores por defecto. La unidad se apagará automáticamente.

NOTA





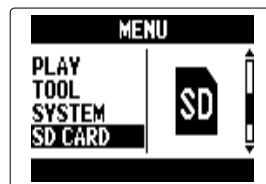

El ajuste de nivel de entrada no será reiniciado.

Verificación del espacio libre de tarjeta SD

1. Pulse .

2. Use     para elegir "SD CARD" y pulse  .



3. Use     para elegir "REMAIN" y pulse  .

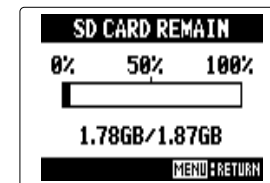
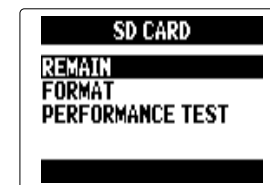

En pantalla aparecerá entonces la cantidad de espacio disponible en la tarjeta.





Formateo de tarjetas SD

Siga estos pasos para formatear una tarjeta SD y poder usarla con el **H5**.

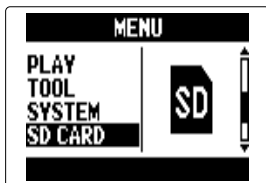

1. Pulse .

2. Use  para elegir "SD CARD" y pulse .

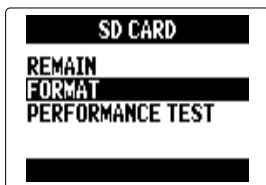

3. Use  para elegir "FORMAT" y pulse .



4. Use  para elegir "YES" y pulse .



NOTA



- Si va a usar una tarjeta SD que ya haya sido formateada antes en un ordenador o una que acabe de comprar, deberá formatearla previamente en el **H5** para que pueda usarla con esta unidad.
- Tenga en cuenta que todos los datos que estuviesen almacenados previamente en la tarjeta SD serán eliminados durante este proceso de formateo.

Verificación del rendimiento de tarjeta SD



Puede verificar las tarjetas SD para confirmar que pueden ser usadas por el **H5**.
El test rápido tarda muy poco tiempo, pero el tiempo completo examina toda la tarjeta SD en profundidad.

Realización de un test rápido

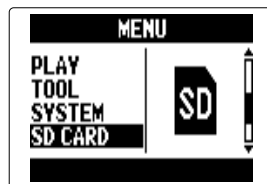

1. Pulse .

2. Use  para elegir "SD CARD" y pulse .



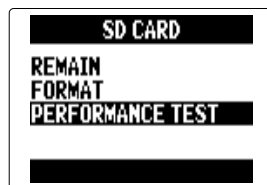

3. Use  para elegir "PERFORMANCE TEST" y pulse .

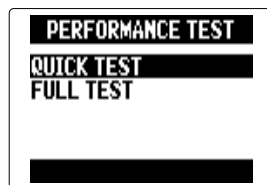

4. Use  para elegir "QUICK TEST" y pulse .



5. Use  para elegir "YES" y pulse .

Empezará el test de rendimiento de la tarjeta, que tardará unos 30 segundos.



SIGUE >>>

Verificación del rendimiento de tarjeta SD (continuación)



6. Para cancelar el test, pulse .

NOTA



Incluso aunque la tarjeta SD sea evaluada como "OK" en el test de rendimiento, eso no garantiza que no se puedan producir errores de grabación. Utilice este test únicamente como una guía, no como una garantía total.

Realización de un test completo

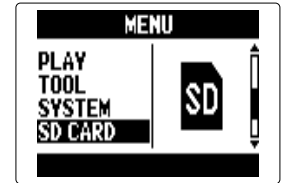

1. Pulse .

2. Use  para elegir "SD CARD" y pulse .



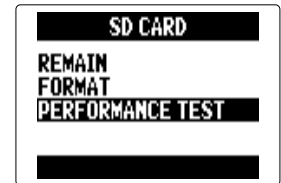

3. Use  para elegir "PERFORMANCE TEST" y pulse .

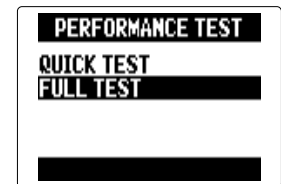

4. Use  para elegir "FULL TEST" y pulse .



SIGUE >>>

5. Cuando aparezca la cantidad de tiempo necesario, use  para elegir "YES" y pulse .

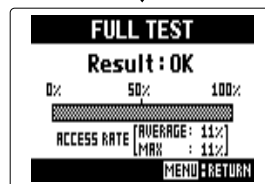
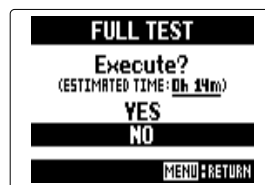

Cuando termine la prueba, si la velocidad de acceso MAX es 100%, la tarjeta habrá fallado el test (NG).

6. Para cancelar el test, pulse .

AVISO

También puede pulsar  para dejar en pausa y continuar con el test.

NOTA

Incluso aunque la tarjeta SD sea evaluada como "OK" en el test de rendimiento, eso no garantiza que no se puedan producir errores de grabación. Utilice este test únicamente como una guía, no como una garantía total.

Actualización del firmware







Puede actualizar el **H5** a la última versión del firmware.

1. Copie el fichero de actualización de versión en el directorio raíz de la tarjeta SD.

NOTA

Puede descargarse el fichero de la última actualización del firmware desde la web de ZOOM (zoomcorp.com).

2. Introduzca la tarjeta SD en el **H5**. Después, encienda la unidad mientras pulsa .

3. Use    para elegir "YES" y pulse   .

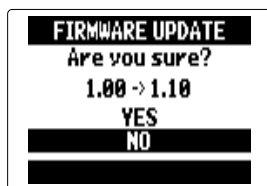

NOTA

No apague la unidad ni extraiga la tarjeta SD durante una actualización de firmware. El hacer esto provocará que el **H5** quede inoperativo.

4. Una vez que haya terminado la actualización, apague la unidad.







NOTA

La actualización del firmware no será posible si las pilas no están totalmente cargadas. En ese caso, instale unas nuevas pilas o utilice un adaptador de corriente.

Uso de tarjetas SD de antiguas unidades H

El **H5** puede usar y leer tarjetas SD que hayan sido usadas en antiguas grabadoras ZOOM de la serie H.

1. Introduzca la tarjeta SD y encienda el **H5**.

2. Use   para elegir "YES" y pulse  .



NOTA

- No puede usar esta función para trasladar proyectos creados por el **H6**.
- Cuando traslade ficheros creados en el modo 4CH MODE, será creado un proyecto con el nombre "ZOOMXXXX".
- Los ficheros trasladados tendrán el nombre del modelo H series de procedencia añadido al principio de sus nombres.
- Si en el destino ya existe un fichero con idéntico nombre, no será posible el traslado hasta que no modifique el nombre del fichero.

Uso de un control remoto

Por medio de un control remoto podrá controlar el **H5** a distancia.

1. Conecte el control remoto a la toma **H5 REMOTE**.

Los botones de este control remoto se corresponden a los botones del propio **H5**.

AVISO

Los botones del control remoto seguirán operativos incluso cuando la función Hold del **H5** esté activada.

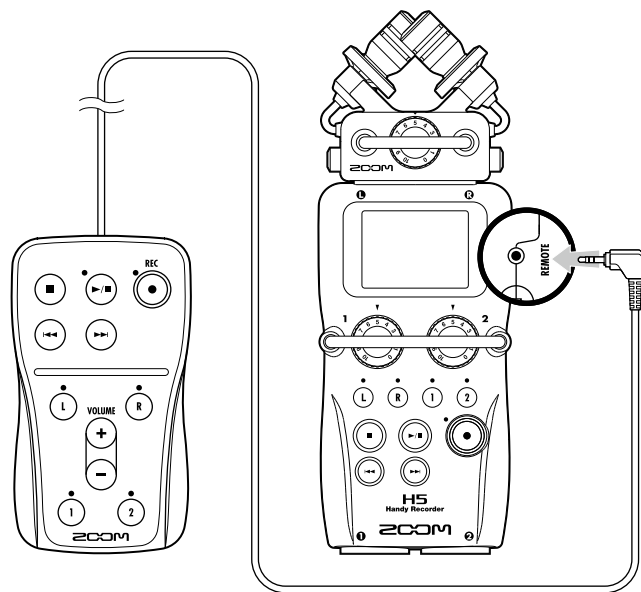

Resolución de problemas

Si piensa que el **H5** no está funcionando como debería, compruebe primero estos puntos.

Problemas de grabación/reproducción

◆ No hay sonido o la salida es a un volumen muy bajo

- Verifique las conexiones a su sistema de monitorización y el ajuste de volumen del mismo.
- Compruebe también que el volumen del **H5** no esté demasiado bajo. (→ P. 39)

◆ No puede oír el sonido de un dispositivo conectado o de un micro o es muy bajo

- Si está usando la unidad de micro XY incluida, compruebe que esté orientada correctamente.
- Verifique el ajuste de nivel de entrada. (→ P. 22)
- Si tiene un reproductor de CD u otro dispositivo conectado a una toma de entrada, suba el nivel de salida de dicho dispositivo.
- Compruebe la monitorización de la señal de entrada. (→ P. 82)
- Compruebe el ajuste del plug-in power. (→ P. 97)
- Verifique el ajuste de la función PAD. (→ P. 98)

◆ No es posible la grabación

- Compruebe que un botón de pista esté iluminado en rojo.
- Compruebe que quede espacio libre suficiente en la tarjeta SD. (→ P. 105)
- Compruebe que hay una tarjeta SD introducida correctamente en la ranura para tarjetas.
- Si aparece en pantalla "Card Protected", eso indicará que la tarjeta está protegida contra la grabación, Deslice la pestaña de protección para desactivarla.
- Si aparece "Hold" en pantalla, la función Hold estará activada. Desactívela. (→ P. 15)

◆ No puede oír el sonido grabado o está a un volumen muy bajo

- Compruebe que el nivel de las pistas L/R y 1/2 no esté al mínimo. (→ P. 48)
- Compruebe que los botones de pista estén iluminados en verde durante la reproducción.

◆ No es posible la mezclas (modo MULTI FILE)

- Compruebe que los niveles de volumen de las pistas L/R y 1/2 no estén al mínimo. (→ P. 48)
- Compruebe que quede espacio libre suficiente en la tarjeta SD. (→ P. 105)

Otros problemas

◆ Esta unidad no es reconocida por el ordenador cuando están conectados vía USB

- Verifique que el sistema operativo del ordenador sea uno de los compatibles. (→ P. 70)
- Deberá elegir uno de los modos operativos en el **H5** que permita que el ordenador lo reconozca. (→ P. 70)

Especificaciones técnicas

Soporte de grabación		Tarjetas SD de 16 MB – 2 GB, tarjetas SDHC de 4 GB – 32 GB	
Entradas	Entradas L/R	Micro XY (XYH-5)	
		Tipo de micro	Direccional
		Sensibilidad	-45 dB, 1 kHz a 1 Pa
		Ganancia de entrada	-∞ a 52 dB
		Máxima presión sonora de entrada	140 dBSPL
		Toma mini stereo MIC/LINE IN	Ganancia de entrada: -∞ a 52 dB Impedancia de entrada: 2 kΩ o superior Admite Plug-in power
	1/2 INPUTS	Entrada de fondo	Ajuste ganancia entrada L/R -12 dB
		Conectores	Tomas combo XLR/TRS (XLR: 2 activo, TRS: PUNTA activo)
		Ganancia de entrada (PAD OFF)	-∞ a 55 dB
		Ganancia de entrada (PAD ON)	-∞ a 35 dB
		Impedancia de entrada	1.8 kΩ o superior
		Máximo nivel de entrada admisible	+22 dBu (PAD ON)
		Alimentación fantasma	+12/+24/+48 V (puede activarlo/desactivarlo de forma independiente para INPUTS 1/2)
		Ruido de entrada equivalente (EIN)	-120 dBu o inferior
Salidas	Tomas Output	Toma mini stereo LINE OUT (nivel de salida medio -10 dBm con impedancia de carga de salida de 10 kΩ o superior) Toma mini stereo PHONE OUT (20 mW + 20 mW con carga de 32 Ω)	
	Altavoz interno	Altavoz mono 400 mW / 8 Ω	
Formatos de grabación		Modo STEREO FILE	
		Formatos WAV admitidos: 44.1/48/96 kHz, 16/24 bits, stereo, formato BWF admitido	
		Formatos MP3 admitidos: 48-320 kbps, 44.1kHz de frecuencia de muestreo	
		Máximo número de pistas de grabación simultáneas: 4 pistas (L/R + grabación de fondo)	
		Modo MULTI FILE	
		Formatos admitidos: 44.1/48 kHz, 16/24 bits, mono/stereo, formato BWF admitido	
		Máximo número de pistas de grabación simultáneas: 6t pistas (L/R + 1/2 + grabación de fondo)	
Pantalla		LCD (128 x 64) con retroiluminación	

USB	Sistema de almacenamiento masivo
	Clase: USB 2.0 High Speed
	Uso como interface audio: modo multipistas (Nota: con Windows hace falta un driver, pero no en OS X)
	Clase: USB 2.0 High Speed
	Especificaciones técnicas: 4 entradas/2 salidas, 44.1/48 kHz frec. muestreo, 16/24 bits velocidad
	Uso como interface audio: modo STEREO (no es necesario ningún driver)
	Clase: USB 2.0 Full Speed
	Especificaciones técnicas: 2 entradas/2 salidas, 44.1/48 kHz frec. muestreo, 16 bits velocidad
Nota: Puede usarlo como interface audio iPad (solo modo STEREO)	
Nota: Es posible el funcionamiento para alimentación por bus USB	
Tiempos de grabación continuos aproximados al usar pilas (usando pilas alcalinas)	Modo STEREO FILE Micro XY, 44.1 kHz/16 bits (stereo x 1): unas 10 horas
	Modo MULTI FILE Micro XY, entradas 1 y 2, 48 kHz/24 bits (stereo x 2): unas 5.2 horas
	Nota: Los valores anteriores son estimaciones. Nota: Estos tiempos de grabación continuos aproximados al usar pilas han sido calculados usando nuestros propios métodos de verificación, por lo que pueden variar bastante dependiendo de las condiciones de uso.
Alimentación	Uso con 2 pilas AA Adaptador CA : DC 5 V 1A AD-17
	Alimentación por bus USB
Dimensiones	Unidad principal: 66.8 mm (L) x 135.2 mm (P) x 42.1 mm (A), 176 g
	XYH-5: 65.5 mm (L) x 62.2 mm (P) x 41.0 mm (A) 94 g

The Zoom logo is rendered in a bold, black, sans-serif font. The letters are stylized with a slight gap between the 'O's and a unique shape for the 'M'.

ZOOM CORPORATION

4-4-3 Surugadai, Kanda, Chiyoda-ku, Tokyo
101-0062 Japan
zoomcorp.com

Emisión de señales de tono base al iniciar y finalizar la grabación (función de marcador sonoro)

En la versión de sistema 2.0 hemos incluido esta función.

El **H5** puede emitir señales de tono base (marcadores sonoros) al iniciar y finalizar la grabación.

Cuando esté grabando señales audio para video con el **H5**, la introducción de señales de tono base en la grabación de la cámara hará que el alineamiento del audio con el video sea más sencillo.

1. Pulse

2. Use para elegir "REC" y pulse

Cuando use el modo de grabación MULTI FILE

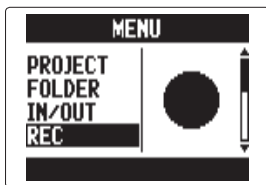

3. Use para elegir "SOUND MARKER" y pulse

Cuando use el modo de grabación MULTI FILE



4. Use para elegir un elemento de menú y pulse

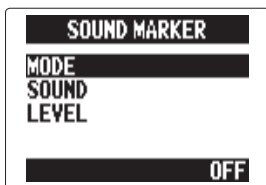

■ Ajuste del modo (MODE)

Use para elegir las condiciones para la emisión de marcadores sonoros y pulse

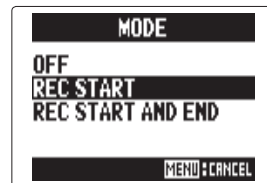

NOTE

Los marcadores no serán emitidos cuando esté usando la función de sobregrabaje (overdubbing) o de memoria de voz (voice memo).

■ Ajuste del sonido (SOUND)

Use para elegir el tipo de marcador sonoro y pulse

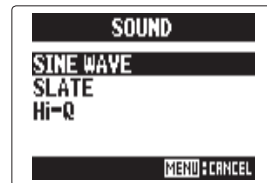

■ Ajuste del nivel (LEVEL)

Use para ajustar el nivel del marcador sonoro y pulse

