

B1 FOUR / B1X FOUR

Multi-Effects Processor

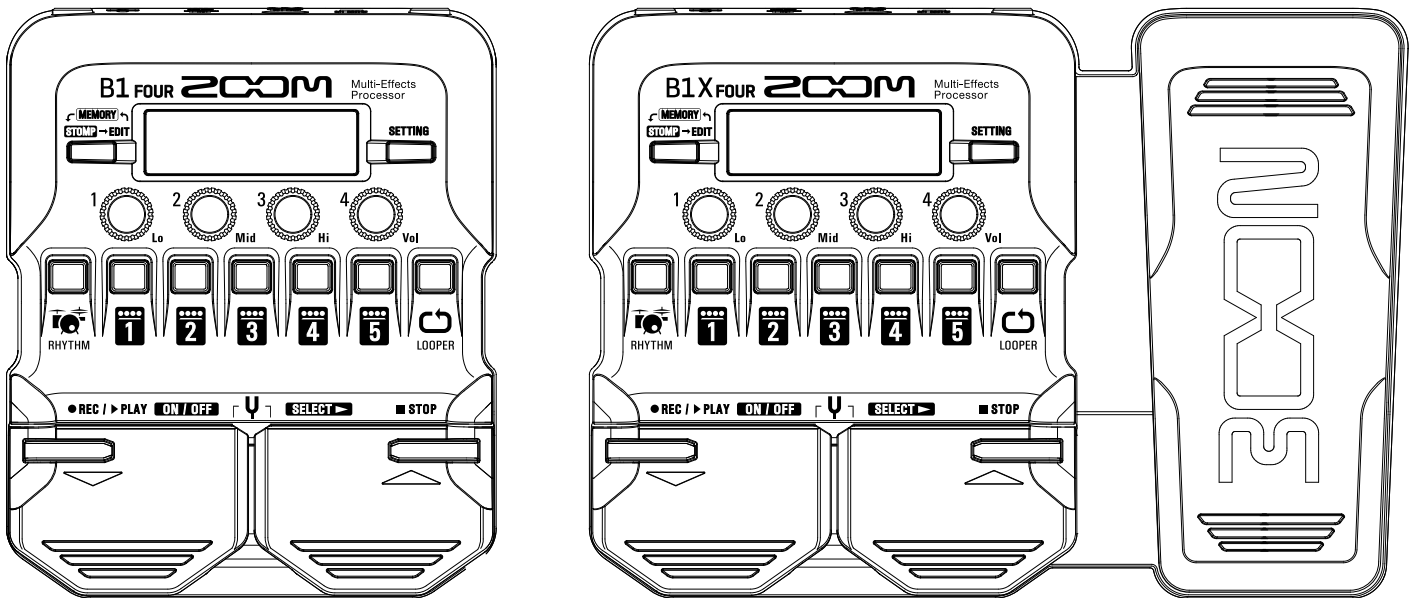

オペレーションマニュアル

ご使用になる前に「安全上の注意／使用上の注意」を必ずお読みください

© 2019 ZOOM CORPORATION

本マニュアルの一部または全部を無断で複製／転載することを禁じます。
 文中の製品名、登録商標、会社名は、それぞれの会社に帰属します。文中のすべての商標および登録商標は、
 それらの識別のみを目的として記載されており、各所有者の著作権を侵害する意図はありません。
 Windows® はMicrosoft® 社の商標または登録商標です。
 Mac® はApple Inc.の商標または登録商標です。

はじめに

このたびは、ZOOM マルチエフェクトプロセッサ **B1FOUR/B1XFOUR** をお買い上げいただき、まことにありがとうございます。

マルチエフェクトプロセッサには、初めから沢山のエフェクトが搭載されており、複数のエフェクトを組み合わせ使用することができます。エフェクトの組み合わせやパラメータの設定は、パッチとして本体に保存し、いつでも使うことができます。あらかじめプリセットされているパッチを切り替えるだけで劇的なサウンド変化が得られます。

エフェクターには、音を歪ませたり（ディストーション）、揺らしたり（コーラス）、響かせたり（リバーブ）様々な効果（エフェクト）があります。自分だけの音作りのためには、それぞれのエフェクトの特徴を知ることが大切です。プリセットパッチのエフェクトを1つずつOFFにしていくと各エフェクトの役割が見えてくるでしょう。音色の変化が分かりにくい時は、一旦すべてのエフェクトをOFFにしてから1つだけONにして、パラメータを変化させながら音を出してみてください。エフェクトを並べる順番もサウンドに影響を与えます。エフェクトの順番を変えてみると欲しかった音に近づくかもしれません。

簡単に色々な音を楽しめるのがマルチエフェクトプロセッサです。
未永くご愛用くださいますようお願い申し上げます。

B1FOUR/B1XFOUR の主な特長

迫真のアンプ／エフェクトサウンド

最新Bシリーズの資産から、実機を忠実にエミュレートした迫真のアンプ／キャビネットモデルと、ブティックペダルを含む珠玉のエフェクト・コレクションを搭載。

無料のエフェクト管理ソフトウェア Guitar Lab を使用すると、オンラインで配信されるエフェクトの追加や、パッチの編集／バックアップなどをパソコン（Mac/Windows）で行うことができます。

簡単操作で直感的な音作り

5つのボタンと4つのノブでコンパクトエフェクト／ストンプボックスのような操作で直感的に音作りできます。

リズムパターンとルーパーを搭載

リズムパターンと同期できるルーパー機能は、最大30秒まで録音することができます。

演奏環境に合わせて瞬時にEQ（イコライザー）が操作可能

MEMORY / STOMP モードでは、アウトプットEQ（Lo/Mid/Hi）とアウトプットボリューム（Vol）を4つのノブで操作することができます。自宅、リハーサルスタジオ、ライブステージなど演奏する環境が変わっても瞬時に対応可能です。

長時間の電池駆動

アルカリ単三電池4本を使用することで約18時間の連続動作が可能です。※LCDバックライトOFF時

用語について

パッチ

エフェクトのON/OFF やパラメーターの設定値を記録したものを“パッチ”と呼びます。エフェクトの呼び出しや保存はパッチ単位で行います。1つのパッチには5つのエフェクトが登録でき、**B1FOUR/B1XFOUR**は50パッチまで保存できます。

バンク

パッチを10個単位でひとまとめにしたものを“バンク”と呼び、バンクを切り替えることでパッチを素早く呼び出せます。**B1FOUR/B1XFOUR**には5つのバンクがあります。

エフェクトタイプ

エフェクトタイプには各種ベースエフェクトや、アンプ・キャビネットのシミュレーションモデルが用意されています。パッチに登録するエフェクトは、エフェクトタイプの中から選択できます。

MEMORY モード

フットスイッチを使用してパッチを選択するモードです。

STOMP モード

フットスイッチを使用してパッチに登録されたエフェクトのON/OFFを切り替えるモードです。

EDIT モード

パッチで使用するエフェクトのタイプやパラメーターをエディットするモードです。

プリセレクト

選択しているパッチの音色を保持したまま、離れた番号のパッチに切り替えることができる機能です。

バンクホールド

切り替えられるパッチを同じバンク内に限定する機能です。

オートセーブ

パッチやエフェクトの設定変更を自動的に保存する機能です。

ECO モード

操作をやめてから10時間経過したときに電源を自動的にオフする機能です。

目次

はじめに	2	ディスプレイのコントラストを調節する	38
用語について	3	チューナーを使用する	39
目次	4	チューナーに切り替える	39
B1 _{FOUR} /B1X _{FOUR} の構成	5	ベースをチューニングする	39
各部の名称	7	チューナーの設定を変更する	41
電池を入れる	9	リズムを使用する	43
接続する	10	リズムに切り替える	43
全体の音質と出力レベルを調節する	11	リズムを設定する	44
パッチを使用する (MEMORY モード)	12	リズムを再生/停止する	45
MEMORY モードに切り替える	12	リズムパターン	46
パッチ/バンクを選択する	13	ルーパーを使用する	47
パッチごとの設定を変更する	14	ルーパーに切り替える	47
フットスイッチでエフェクトを ON/OFF する (STOMP モード)	16	ルーパーを設定する	48
STOMP モードに切り替える	16	フレーズを録音/再生する	50
フットスイッチでエフェクトの ON/OFF を切り替 える	17	フレーズのオーバーダビング	51
エフェクトを調節する (EDIT モード)	18	フレーズを消去する	52
EDIT モードに切り替える	18	エクスプレッションペダルを使用する (B1X _{FOUR} のみ)	53
エフェクトを選択する	19	ペダルエフェクトを設定する	53
エフェクトの ON/OFF	19	ペダルを調節する	54
エフェクトの種類を変更する	20	ファームウェアを管理する	56
エフェクトのパラメーターを調節する	21	ファームウェアバージョンを確認する	56
エフェクトを並べ替える	22	ファームウェアをアップデートする	57
パッチを管理する	23	工場出荷時の設定に戻す	58
パッチを保存する	23	故障かな?と思う前に	59
パッチを入れ替える	25	仕様	60
マスターテンポを調節する	27		
オートセーブを設定する	28		
プリセレクトを設定する	31		
バンクホールドを設定する	34		
電源とディスプレイを設定する	35		
電池の種類を選択する	35		
ECO モードを設定する	36		
バックライトの点灯時間を設定する	37		

B1FOUR/B1XFOUR の構成

■信号の流れ

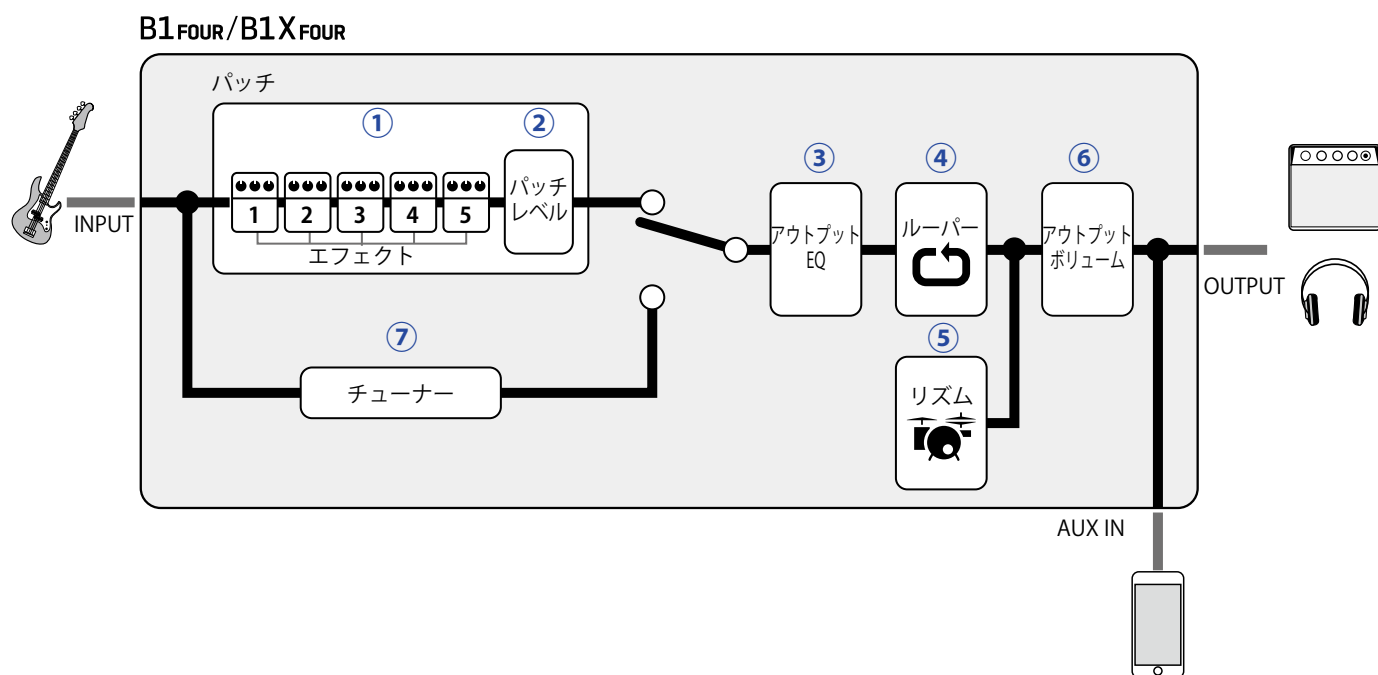

- ①入力されたベースの音は、エフェクト1～5を順に経由します。
(→ [12 ページ「パッチを使用する \(MEMORY モード\)」](#))
- ②パッチのレベルを調節します。
(→ [12 ページ「パッチを使用する \(MEMORY モード\)」](#))
- ③全体の音質を調節します。パッチを切り替えても設定は保持されます。
(→ [11 ページ「全体の音質と出力レベルを調節する」](#))
- ④録音したフレーズをループ再生することができます。
(→ [47 ページ「ルーパーを使用する」](#))
- ⑤内蔵のリズムパターンでドラム音源を再生することができます。
(→ [43 ページ「リズムを使用する」](#))
- ⑥全体のレベルを調節します。
(→ [11 ページ「全体の音質と出力レベルを調節する」](#))
- ⑦接続したベースのチューニングを行うための機能です。
(→ [39 ページ「チューナーを使用する」](#))

■メモリーの概念 (パッチ／バンク)

B1FOUR/B1XFOUR は、50 個のパッチを記録することができます。

パッチは 10 個単位でバンクとして管理されます。

バンク 1	バンク 2	バンク 3	バンク 4	バンク 5
パッチ 10	パッチ 20	パッチ 30	パッチ 40	パッチ 50
パッチ 11	パッチ 21	パッチ 31	パッチ 41	パッチ 51
パッチ 12	パッチ 22	パッチ 32	パッチ 42	パッチ 52
パッチ 13	パッチ 23	パッチ 33	パッチ 43	パッチ 53
パッチ 14	パッチ 24	パッチ 34	パッチ 44	パッチ 54
パッチ 15	パッチ 25	パッチ 35	パッチ 45	パッチ 55
パッチ 16	パッチ 26	パッチ 36	パッチ 46	パッチ 56
パッチ 17	パッチ 27	パッチ 37	パッチ 47	パッチ 57
パッチ 18	パッチ 28	パッチ 38	パッチ 48	パッチ 58
パッチ 19	パッチ 29	パッチ 39	パッチ 49	パッチ 59

■操作モード

B1FOUR/B1XFOUR には 3 つのモードがあり、目的に応じて使い分けながら演奏します。

● MEMORY モード

演奏に使用するパッチを選択します。

(→ [12 ページ「パッチを使用する \(MEMORY モード\)」](#))

● STOMP モード

フットスイッチを使用して、パッチに登録されたエフェクトの ON/OFF を切り替えます。

(→ [16 ページ「フットスイッチでエフェクトを ON/OFF する \(STOMP モード\)」](#))

● EDIT モード

パッチで使用するエフェクトの変更やパラメーターの調節を行います。

(→ [18 ページ「エフェクトを調節する \(EDIT モード\)」](#))

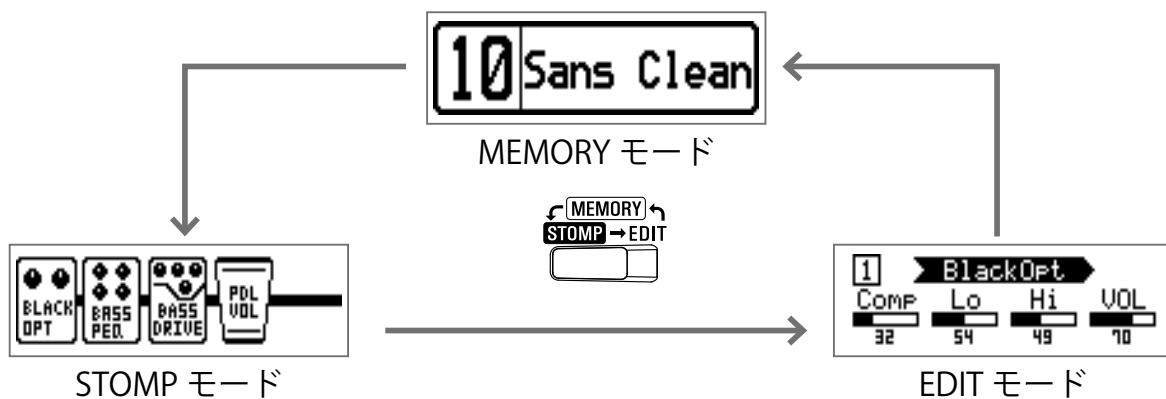

各部の名称

■フロントパネル

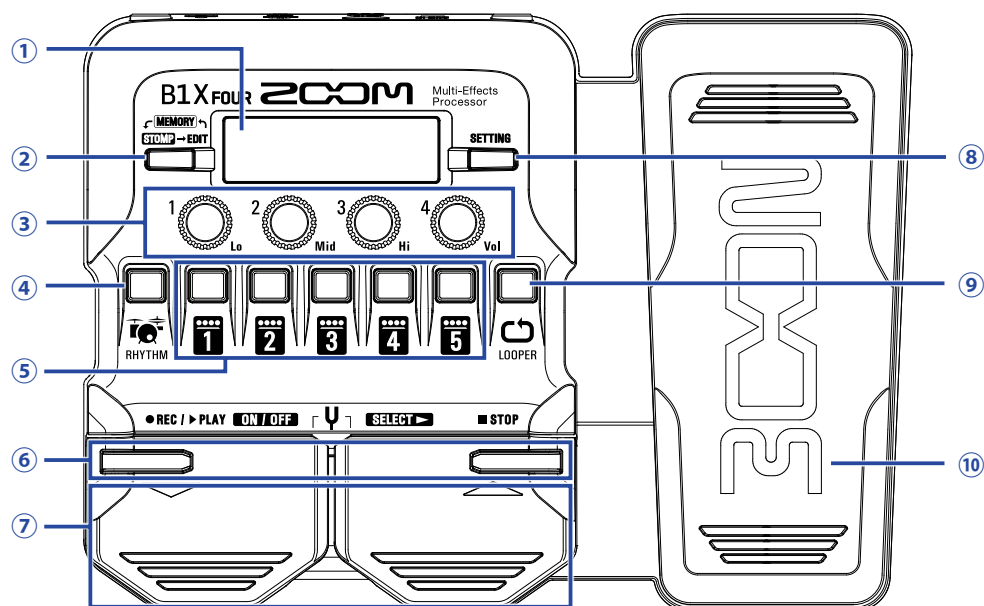

① ディスプレイ

選択中のパッチやエフェクトの名称、パラメーターの設定値などを表示します。

② モード切り替えキー

押すたびに MEMORY モード、STOMP モード、EDIT モードに切り替えます。

③ パラメーターノブ

エフェクトのパラメーター調節、各種設定を行います。

④ リズムキー

リズムに切り替えます。

⑤ エフェクト／バンクキー

MEMORY モードではバンクを切り替えます。
STOMP モードではエフェクトの ON/OFF を行います。
EDIT モードではエフェクトの選択・ON/OFF を行います。

⑥ ▼／▲キー

EDIT モードでエフェクトを切り替えるときに使用します。▼／▲フットスイッチと同一の機能です。

⑦ ▼／▲フットスイッチ

MEMORY モードではパッチの切り替え、STOMP モードではエフェクトの選択と ON/OFF などを行います。

⑧ セッティングキー

設定画面を表示します。

⑨ ルーパーキー

ルーパーに切り替えます。

⑩ エクスプレッションペダル (B1X FOURのみ)

PEDAL カテゴリのエフェクトを選択した場合、そのエフェクトの効果を調節します。(→ [53 ページ「ペダルエフェクトを設定する」](#))

■リアパネル

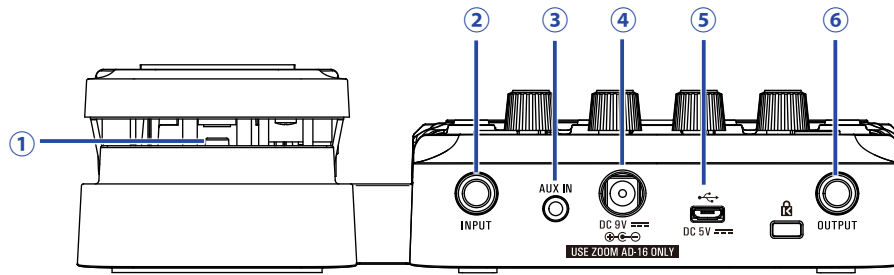

①ペダルスイッチ (B1X_{FOUR}のみ)

PEDAL カテゴリのエフェクトを使用中に、そのエフェクトの ON/OFF を行います。

②入力端子

ベースを接続します。

③ AUX IN 端子

オーディオ機器などの外部音源を接続します。

HINT

AUX IN 端子に入力された信号は、内蔵エフェクトを経由せず、直接出力端子に送られます。

④ AC アダプター端子

専用の AC アダプター (ZOOM AD-16) を接続します。

⑤ USB 端子

パソコンなど外部機器を接続します。Guitar Lab を使用すると、パソコン上でパッチ管理やエフェクトの編集・追加などができます。

モバイルバッテリーなどを接続して電力供給もできます。

⑥出力端子

ベースアンプやヘッドフォンを接続します。

電池を入れる

1. 製品底面の電池ボックスの蓋を開け、単三電池を 4 本入れる

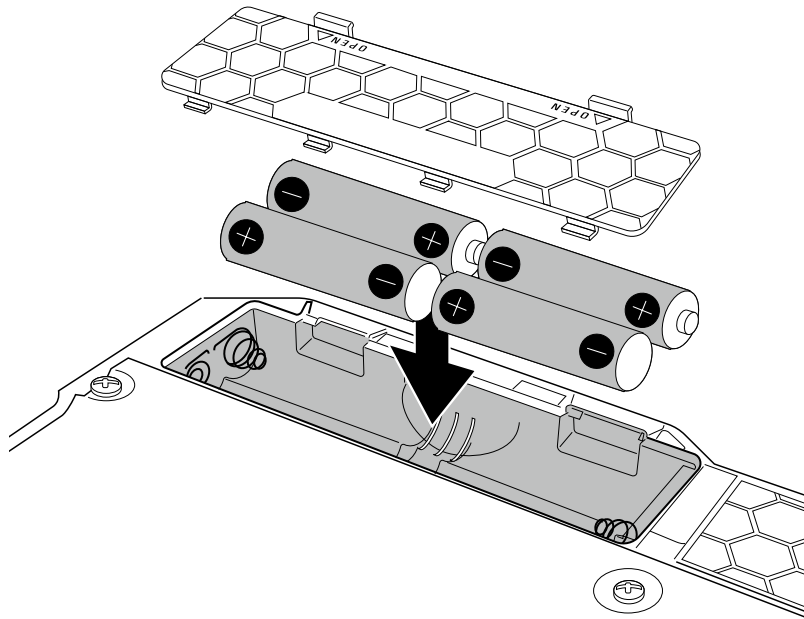

2. 電池ボックスの蓋を閉じる

NOTE

電池残量を正確に表示するために、使用している電池の種類を正しく設定してください。(→ [35 ページ「電池の種類を選択する」](#))

HINT

- 専用の AC アダプター (ZOOM AD-16) を接続すると、AC 電源で使用できます。
- USB 端子からの電源供給でも動作します。

ECO モードについて

- 初期設定では ECO モードが "ON" に設定されており、操作が行われなまま 10 時間が経過すると、自動的に電源が切れます。
- ECO モードは、設定画面で "OFF" にすることもできます。(→ [36 ページ「ECO モードを設定する」](#))

接続する

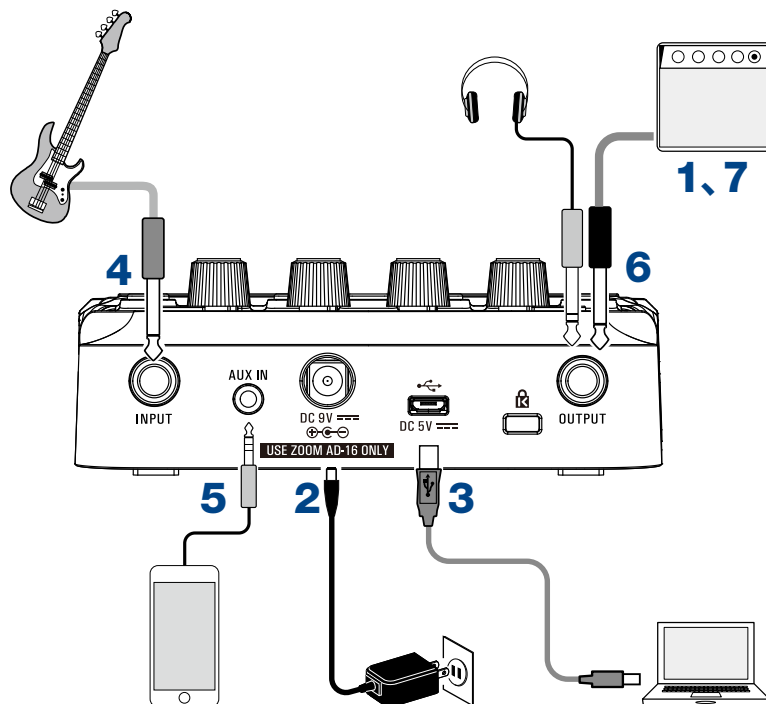

1. ベースアンプの音量を最小にする
2. AC 電源を使用する場合は、専用 AC アダプター（ZOOM AD-16）を AC アダプター端子とコンセントに接続する
B1FOUR/B1XFOUR の電源が ON になります。
3. パソコンと接続する場合は、USB ケーブル（市販）を USB 端子とパソコンに接続する
B1FOUR/B1XFOUR を USB バスパワーで使用する場合は、この時点で電源が ON になります。

Guitar Lab について

Guitar Lab を使用すると、パソコン上でパッチ管理やエフェクトの編集・追加などができます。
Guitar Lab は、ZOOM の WEB サイトからダウンロードできます。（www.zoom.co.jp）

4. INPUT 端子にベースを接続する
B1FOUR/B1XFOUR を電池で使用している場合は、この時点で電源が ON になります。
5. 外部入力を使用する場合は、AUX IN 端子に携帯音楽プレイヤーなどを接続する

HINT

AUX IN 端子に入力された信号は、内蔵エフェクトを経由せず、直接出力端子に送られます。

6. OUTPUT 端子にベースアンプやヘッドフォンを接続する
7. ベースアンプの音量を上げる

全体の音質と出力レベルを調節する

1. MEMORY、STOMP モードを使用中に、 1 Lo ~ 4 Vol を回す

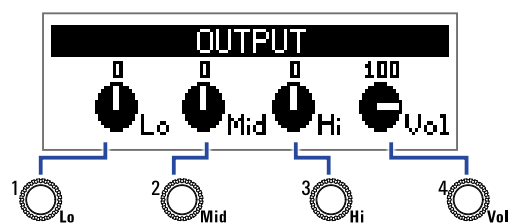

機能	操作
低音域のレベルを調節	1 Lo を回す
中音域のレベルを調節	2 Mid を回す
高音域のレベルを調節	3 Hi を回す
全体のレベルを調節	4 Vol を回す

HINT

ここで調節した内容は、パッチを切り替えても保持されます。

パッチを使用する (MEMORY モード)

B1FOUR/B1XFOUR は、エフェクトを“パッチ”で管理します。1つのパッチには最大で5つのエフェクトを登録して、それぞれのON/OFFやパラメーターの設定を保存できます。

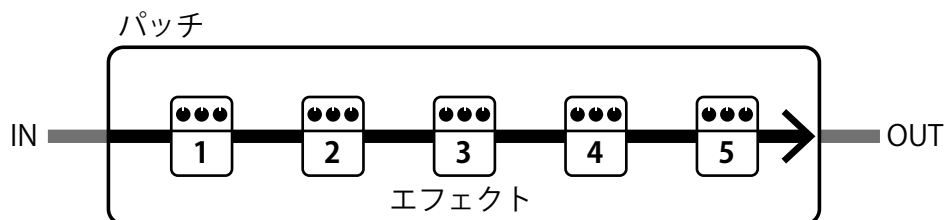

パッチは最大で50個まで作成できます。また、パッチは10個ごとに“バンク”にまとめられ、バンクを切り替えることでエフェクトを素早く呼び出せます。

MEMORYモードでは、使用するパッチを選択します。

MEMORYモードに切り替える

HINT

B1FOUR/B1XFOUR を起動すると、MEMORYモードが表示されます。



1. STOMP、EDITモードを使用中に、 を押す

 を押すたびに、MEMORY → STOMP → EDITの順でモードが切り替わります。



パッチ／バンクを選択する

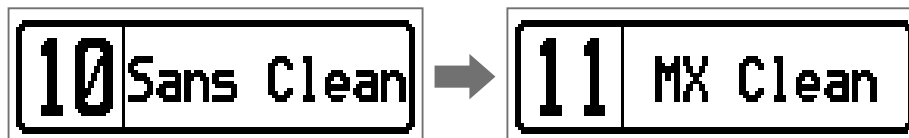

パッチを切り替える

1.  または  を押す
パッチが切り替わります。



機能	操作
前のパッチに切り替え	 を押す
次のパッチに切り替え	 を押す

HINT

-  または  を押し続けると、パッチを連続して変更できます。
- プリセレクト機能を使用すると、選択しているパッチの音色を保持したまま、離れた番号のパッチに切り替えることができます。(→ [31 ページ「プリセレクトを設定する」](#))
- バンクホールド機能を使用すると、切り替えられるパッチを同じバンク内に限定します。(→ [34 ページ「バンクホールドを設定する」](#))

バンクを切り替える

1.  ~  を押す

バンクが切り替わります。選択されているバンクのLEDが点灯します。

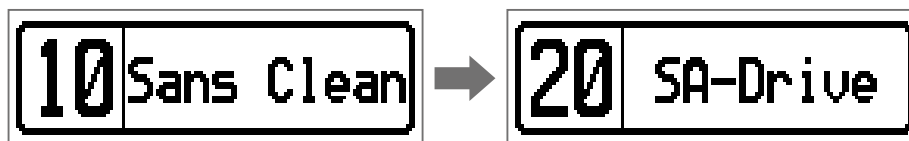

機能	操作
パッチ番号 10 ~ 19 に切り替え	 を押す
パッチ番号 20 ~ 29 に切り替え	 を押す
パッチ番号 30 ~ 39 に切り替え	 を押す
パッチ番号 40 ~ 49 に切り替え	 を押す
パッチ番号 50 ~ 59 に切り替え	 を押す

パッチごとの設定を変更する

1. 設定を変更したいパッチを選択する



2. **SETTING** を押す

SETTING 画面が表示されます。

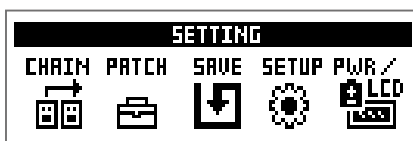

3. **2** を押す

パッチの設定画面が表示されます。

パッチのレベルとパッチ名を変更できます。(→ [14 ページ「パッチのレベルを変更する」](#)) (→ [15 ページ「パッチ名を変更する」](#))



パッチのレベルを変更する

1. **Vol** を回す

パッチレベルが変更されます。



HINT

SETTING

- **SETTING** を押すと、パッチの設定を終了して元の画面に戻ります。
- パッチごとの設定変更とは別に、**B1FOUR/B1XFOUR** 全体の音量と音質を調節できます。(→ [11 ページ「全体の音質と出力レベルを調節する」](#))

パッチ名を変更する

1. ²O_{Mid}を回す

カーソル位置が移動します。



2. ¹O_Lを回す

カーソル位置の文字が変更されます。

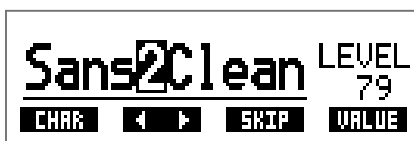

HINT

SETTING

- を押すと、パッチの設定を終了して元の画面に戻ります。
 - 使用可能な文字／記号は次の通りです。
A-Z, a-z, 0-9, ! # \$ % & ' () +, -, . ; = @ [^ _ ` { } ~ (space)
 - ³O_{Hi}を回すと、文字種を変更することができます。
-

フットスイッチでエフェクトを ON/OFF する (STOMP モード)

STOMP モードでは、エフェクトの ON/OFF をフットスイッチで切り替えることができます。

STOMP モードに切り替える

1. MEMORY、EDIT モードを使用中に、を押す

を押すたびに、MEMORY → STOMP → EDIT の順でモードが切り替わります。

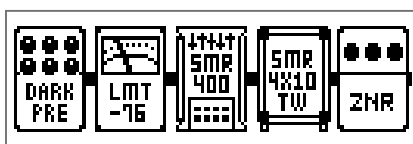



フットスイッチでエフェクトの ON/OFF を切り替える

1. を押す

操作するエフェクトを選択します。

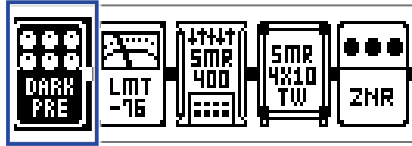
選択されたエフェクトが反転表示になります。



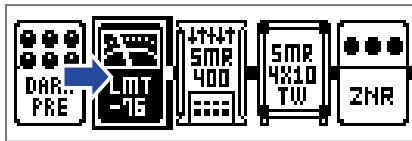

 を押すたびに、選択対象が右に移動します。

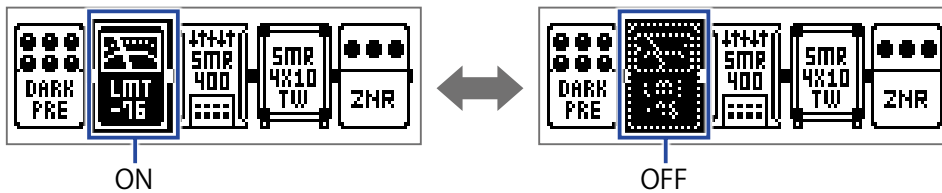

2. を押す

エフェクトの ON/OFF を切り替えます。



手でエフェクトの ON/OFF を切り替える場合は、操作するエフェクトの位置に対応した  ~  を押します。

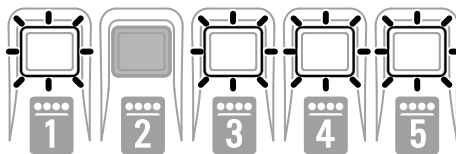
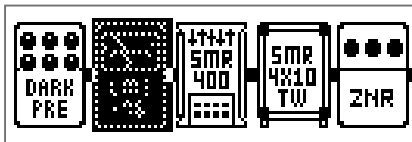

エフェクトを調節する (EDIT モード)

EDIT モードでは、パッチで使用されているエフェクトの変更やパラメーターの調節を行います。

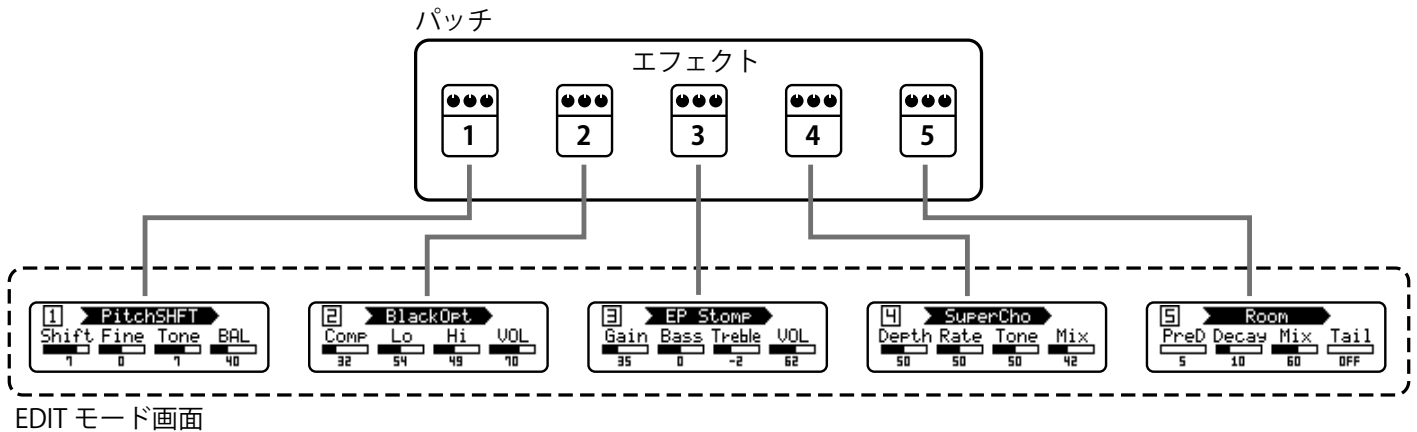

EDIT モードに切り替える

1. MEMORY モードで、パッチを選択する



2.  を押す

 を押すたびに、MEMORY → STOMP → EDIT の順でモードが切り替わります。

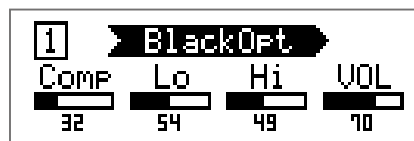

エフェクトを選択する

1. 編集するエフェクトに対応した **1** ~ **5** を押す
エフェクトが切り替わります。
選択されているエフェクトのLEDが点灯します。

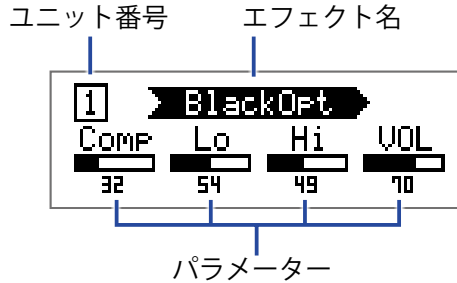

HINT

ユニット番号は、パッチ内でのエフェクトの並び順を表しています。

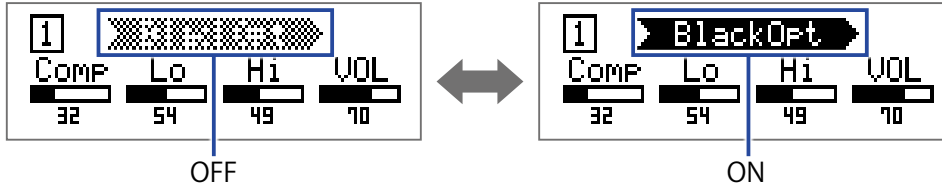

エフェクトの ON/OFF

1. 選択中のエフェクトに対応した **1** ~ **5** をもう一度押す
1 ~ **5** を押すたびに、ON/OFF が切り替わります。



エフェクトの種類を変更する



エフェクトタイプを選択する

1.  または  を押す



機能	操作
前のエフェクトタイプに切り替え	 を押す
次のエフェクトタイプに切り替え	 を押す

エフェクトのカテゴリを選択する

1.  を押したまま  を押す
カテゴリ名がディスプレイに表示されます。



 を押すたびに、次のカテゴリ名が表示されます。



カテゴリ名が表示された状態でしばらく待つと、カテゴリの先頭にあるエフェクトタイプに変更されます。



HINT

-  を押したまま  を押すと、カテゴリを逆方向に切り替えることができます。
- 各エフェクトの説明は Guitar Lab で確認できます。

NOTE

B1FOUR/B1XFOUR では5つのエフェクトを自由に組み合わせることができますが、処理能力の限界を超えた場合には、“PROCESS OVERFLOW” と表示され、エフェクトがバイパス状態になります。
この状態を解除するには、いずれかのエフェクトタイプを変更してください。



HINT

B1XFOUR では、カテゴリ「PEDAL」のエフェクトを選択すると、エクスプレッションペダルを使用したエフェクト操作ができます。

エフェクトのパラメーターを調節する

1. 1^oLo ~ 4^oVolを回す

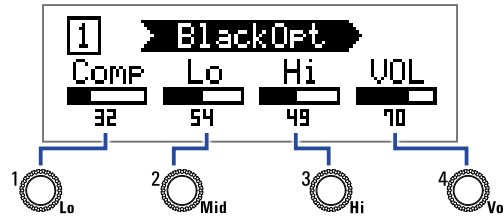

それぞれのノブに対応するパラメーターは、エフェクトタイプごとに異なります。ディスプレイに表示される項目名を参考にしてください。

パラメーターの数が5つ以上のエフェクトでは、4^oVolで画面を切り替えます。

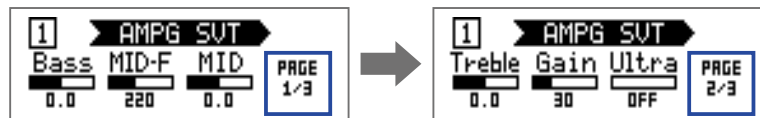

HINT

- オートセーブを“ON”に設定している場合は、調節したパラメーターは自動的に保存されます。(→ [28ページ「オートセーブを設定する」](#))
- オートセーブを“OFF”に設定している場合は、パッチを切り替えようとする時、パラメーターを保存する画面が表示されます。
- 工場出荷時には、オートセーブ機能が有効になっています。

エフェクトを並べ替える

1. **SETTING** を押す

SETTING 画面が表示されます。

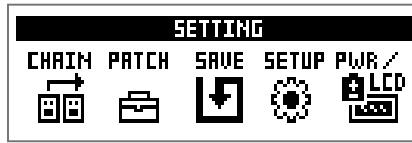

2. **1** を押す

CHAIN 画面が表示されます。

選択中のパッチで使用されているエフェクトがアイコンで表示されます。

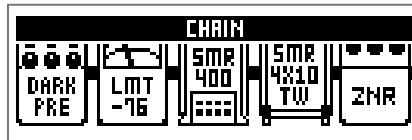

3. 移動させるエフェクトに対応した **1** ~ **5** を押す

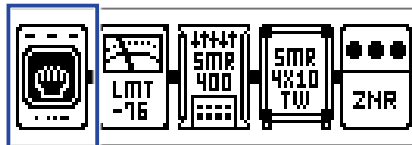

4. 移動先の位置に対応した **1** ~ **5** を押す

選択した位置にエフェクトが移動します。

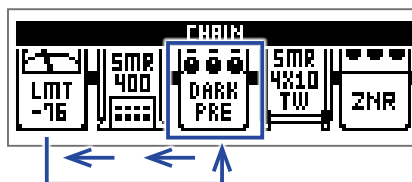

パッチを管理する

パッチを保存する

パッチの変更内容を上書き保存します。また、別の番号のパッチに保存することもできます。

1.  を押す

SETTING 画面が表示されます。

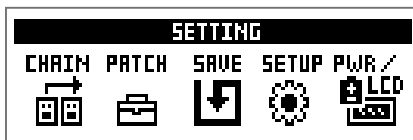

2.  を押す

SAVE 画面が表示されます。



3. 、、 ~  を押す

保存先のパッチ番号を選択します。

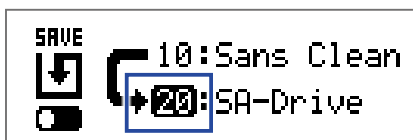

機能	操作
前のパッチを選択	 を押す
次のパッチを選択	 を押す
パッチ番号 10 ~ 19 を選択	 を押す
パッチ番号 20 ~ 29 を選択	 を押す
パッチ番号 30 ~ 39 を選択	 を押す
パッチ番号 40 ~ 49 を選択	 を押す
パッチ番号 50 ~ 59 を選択	 を押す

4. 、を同時に押す
パッチが上書き保存されます。



パッチを入れ替える

パッチの内容を別の番号のパッチと入れ替えます。

1. **SETTING** を押す

SETTING 画面が表示されます。

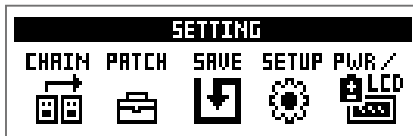

2. **3** を押す

SAVE 画面が表示されます。



3. **0** を回す

ディスプレイ上のアイコンが SAVE から SWAP に切り替わります。



4. **0**、**0**、**1**～**5** を押す

入れ替え先のパッチ番号を選択します。

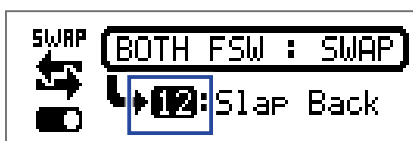

機能	操作
前のパッチを選択	を押す
次のパッチを選択	を押す
パッチ番号 10 ～ 19 を選択	1 を押す
パッチ番号 20 ～ 29 を選択	2 を押す
パッチ番号 30 ～ 39 を選択	3 を押す
パッチ番号 40 ～ 49 を選択	4 を押す
パッチ番号 50 ～ 59 を選択	5 を押す

5.  を同時に押す
パッチが入れ替わります。



NOTE

変更したパッチを入れ替えるには、先に変更内容を保存する必要があります。
パッチを保存してから入れ替えてください。(→ [23 ページ](#) 「パッチを保存する」)

マスターテンポを調節する

マスターテンポはエフェクト、リズム、ルーパーに共通して使用されるテンポです。

1. を押す

SETTING 画面が表示されます。

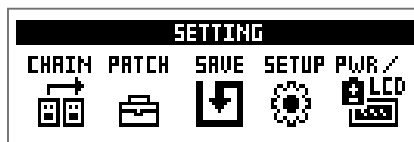

2. を押す

SETUP 画面が表示されます。

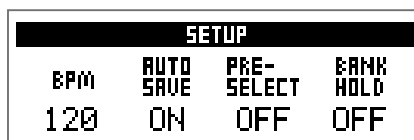

3. を回す

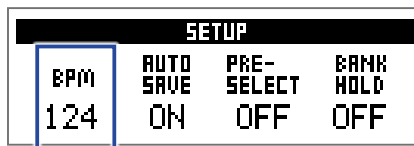

HINT

- 40 ~ 250 の範囲で調節します。
- BPM (Beats Per Minute) は音楽のテンポの速さを表す単位で、1 分間あたりの拍数 (四分音符の数) を表します。例えば 60 BPM の場合、1 分間に 60 拍のテンポになります。

オートセーブを設定する

パッチやエフェクトの設定を変更した際、自動的に保存されるように設定します。

1. **SETTING** を押す

SETTING 画面が表示されます。

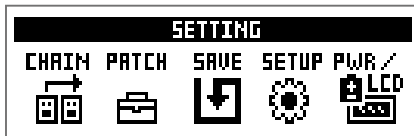

2. **4** を押す

SETUP 画面が表示されます。

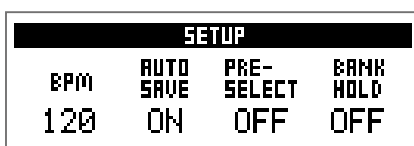

3. **Mid** を回す

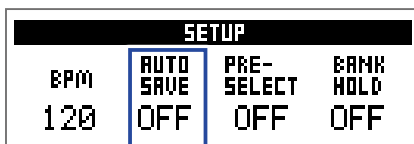

設定	説明
ON	オートセーブを使用します。
OFF	オートセーブを使用しません。

■オートセーブが“ON”の場合

パッチやエフェクトの設定変更は自動的に保存されます。

■オートセーブが“OFF”の場合

以下の操作を行うことでパッチの変更が保存されます。

1. パッチを編集した後、他のパッチに切り替える操作を行う

変更結果を保存するかどうか確認するメッセージがディスプレイに表示されます。

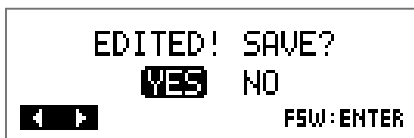

2. を回す

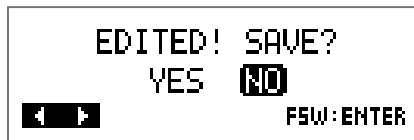

設定	説明
YES	変更内容を保存します。
NO	変更内容を保存しません。

NOTE

“NO” を選択した場合は、変更したパッチの設定内容は保存されず、他のパッチに移ります。

3. または を押す

保存先のパッチ番号を選択する画面が表示されます。



4. 、、 ~ を押す

保存先のパッチ番号を選択します。

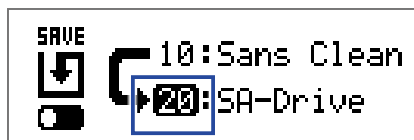

機能	操作
前のパッチに切り替え	 を押す
次のパッチに切り替え	 を押す
パッチ番号 10 ~ 19 に切り替え	 を押す
パッチ番号 20 ~ 29 に切り替え	 を押す
パッチ番号 30 ~ 39 に切り替え	 を押す
パッチ番号 40 ~ 49 に切り替え	 を押す
パッチ番号 50 ~ 59 に切り替え	 を押す

5. 、を同時に押す
変更結果が保存されます。



HINT

SETTING 画面でパッチの変更内容を保存することもできます。(→ [23 ページ「パッチを保存する」](#))

プリセレクトを設定する

選択しているパッチの音色を保持したまま、離れた番号のパッチに切り替えます。

1. **SETTING** を押す

SETTING 画面が表示されます。

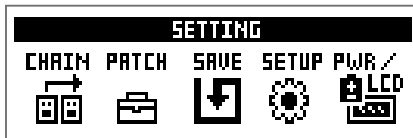

2. **4** を押す

SETUP 画面が表示されます。

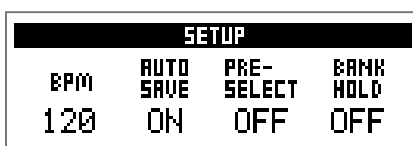

3. **3** を回す

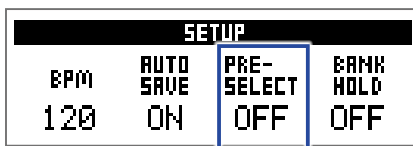

設定	説明
ON	プリセレクトを使用します。
OFF	プリセレクトを使用しません。

■プリセレクトが“ON”の場合

1. MEMORY モードで 、、～を押す
切り替え先のパッチ番号を確認する画面が表示されます。

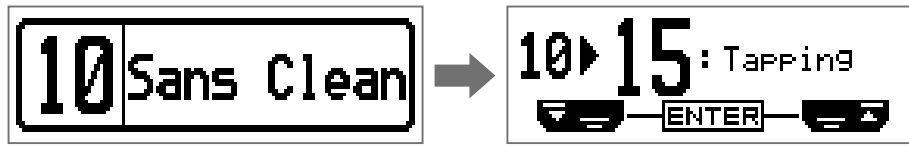

機能	操作
前のパッチに切り替え	 を押す
次のパッチに切り替え	 を押す
パッチ番号 10～19 に切り替え	 を押す
パッチ番号 20～29 に切り替え	 を押す
パッチ番号 30～39 に切り替え	 を押す
パッチ番号 40～49 に切り替え	 を押す
パッチ番号 50～59 に切り替え	 を押す

2. 、 を同時に押す
選択したパッチに切り替わります。



■プリセレクトが“OFF”の場合

1. MEMORY モードで 、、～を押す
パッチが切り替わります。

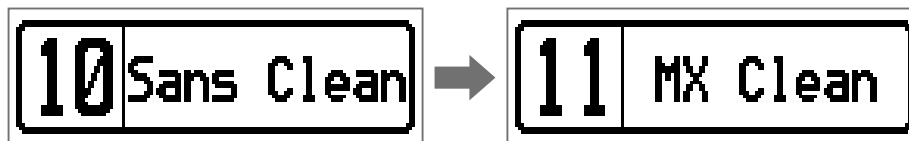

機能	操作
前のパッチに切り替え	 を押す
次のパッチに切り替え	 を押す
パッチ番号 10～19 に切り替え	 を押す
パッチ番号 20～29 に切り替え	 を押す
パッチ番号 30～39 に切り替え	 を押す
パッチ番号 40～49 に切り替え	 を押す
パッチ番号 50～59 に切り替え	 を押す

バンクホールドを設定する

切り替えられるパッチを、同じバンク内に限定します。

1. **SETTING** を押す

SETTING 画面が表示されます。

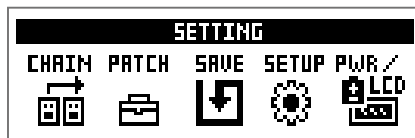

2. **4** を押す

SETUP 画面が表示されます。

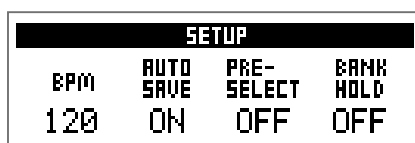

3. **4** を回す

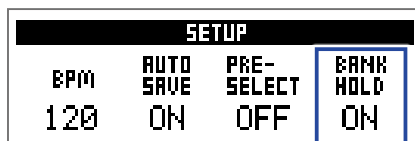

■バンクホールドが“ON”の場合

バンク内の最小・最大パッチを超えて切り替えると、同じバンクの最大・最小パッチに切り替わります。

例：現在のパッチがバンク 1 の場合



■バンクホールドが“OFF”の場合

バンク内の最小・最大パッチを超えて切り替えると、次のバンクのパッチに切り替わります。

例：現在のパッチがバンク 1 の場合



電源とディスプレイを設定する

電池の種類を選択する

電池残量を正確に表示するために、使用している電池の種類を正しく選択してください。

1.  を押す

SETTING 画面が表示されます。

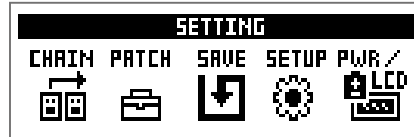

2.  を押す

PWR/LCD 画面が表示されます。

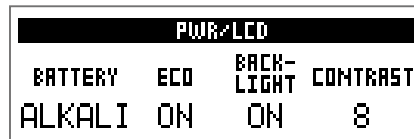

3.  を回す

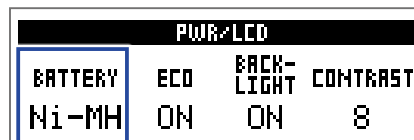

設定	説明
ALKALI	アルカリ電池
Ni-MH	ニッケル水素電池

ECO モードを設定する

操作をやめてから 10 時間経過すると自動的に電源が切れるように設定します。

1. **SETTING** を押す

SETTING 画面が表示されます。

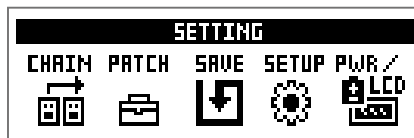

2. **5** を押す

PWR/LCD 画面が表示されます。

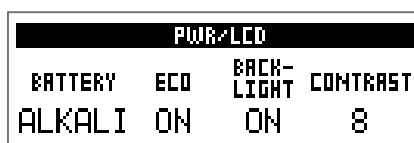

3. **Mid** を回す

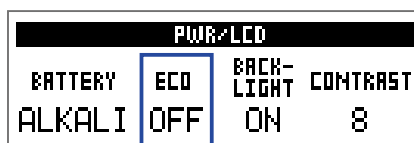

設定	説明
ON	操作をやめてから 10 時間経過すると自動的に電源が切れます。
OFF	ECO モードを無効にします。

バックライトの点灯時間を設定する

1. **SETTING** を押す

SETTING 画面が表示されます。

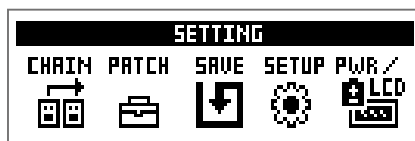

2. **5** を押す

PWR/LCD 画面が表示されます。

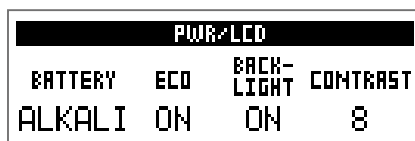

3. **3** を回す

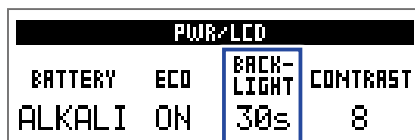

設定	説明
OFF	バックライトを消灯します。
ON	バックライトを常時点灯します。
15s	操作後 15 秒で消灯します。
30s	操作後 30 秒で消灯します。

ディスプレイのコントラストを調節する

1. **SETTING**
[SETTING] を押す

SETTING 画面が表示されます。

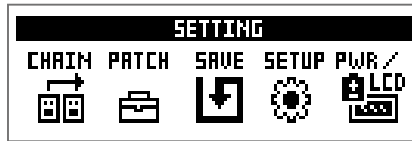

2. **[PWR/LCD]** を押す

PWR/LCD 画面が表示されます。

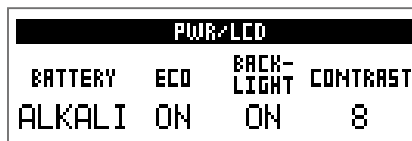

3. **[Vol]** を回す

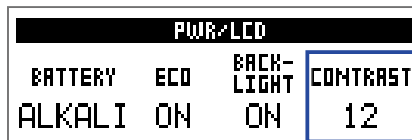



HINT

1 ~ 13 の範囲で調節します。

チューナーを使用する

接続したベースのチューニングを行います。

チューナーに切り替える

1. MEMORY、STOMP、EDIT モードを使用中に、、 を同時に押すチューナーに切り替わります。

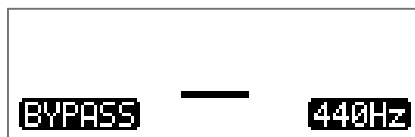

HINT SETTING

 以外のいずれかのキーを押すと、チューナーを終了して元の画面に戻ります。

ベースをチューニングする

1. チューニングしたい弦を開放で弾き、ピッチを調整する
選択しているチューナータイプによって、表示が異なります。(→ [41 ページ「チューナーの設定を変更する」](#))

■ CHROMATIC チューナー

最寄りの音名とピッチのズレが、ディスプレイと LED に表示されます。

ピッチが合うと、メーター中央の LED が緑色に、左右の LED が赤色に点灯します。



■ BASS チューナー

最寄りの弦番号とピッチのズレが、ディスプレイと LED に表示されます。

ピッチが合うと、メーター中央の LED が緑色に、左右の LED が赤色に点灯します。

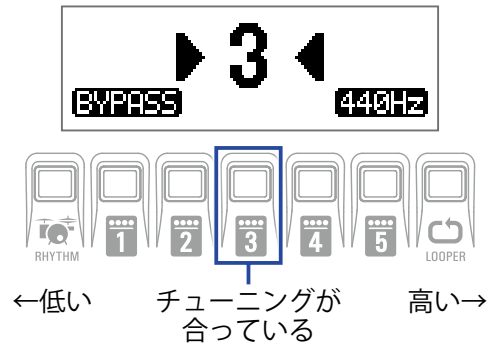

チューナーの設定を変更する

1. チューナー画面で  を押す
チューナー設定画面が表示されます。

TUNER			
OUTPUT	CALIB	TYPE	FLAT
BYPASS	440	CHROMATIC	---

■出力方法を設定する

1.  を回す

TUNER			
OUTPUT	CALIB	TYPE	FLAT
MUTE	440	CHROMATIC	---

設定	説明
BYPASS	エフェクトをバイパスしたベースの音を出力します。
MUTE	ベースの音を出力しません。

HINT

チューナー画面で  を回して設定することもできます。

■基準ピッチを調節する

1.  を回す

TUNER			
OUTPUT	CALIB	TYPE	FLAT
BYPASS	442	CHROMATIC	---

HINT

- 中央 A=435 ~ 445 Hz の範囲で調節します。
- チューナー画面で  を回して調節することもできます。

■チューナータイプを選択する

1. _{Hi}を回す

TUNER			
OUTPUT	CALIB	TYPE	FLAT
BYPASS	440	BASS	b×0

設定	説明
CHROMATIC	最寄りの音名（半音単位）を基準にしてズレを表示します。
BASS	5弦、6弦ベースにも対応するベースギターの標準チューニングです。最寄りの弦番号を表示し、本来合わせるべきピッチからどの程度ずれているかを表示します。弦番号と音名の対応は次の表の通りです。

表示	弦番号／音名					
	LB	4	3	2	1	HC
BASS	B	E	A	D	G	C

HINT

・“LB”はLow B、“HC”はHigh Cを表します。

■フラットチューニングを使用する

1. _{Vol}を回す

すべての弦を通常のチューニングよりも半音（b×1）、1音（b×2）、1音半（b×3）下げた状態にチューニングできます。

TUNER			
OUTPUT	CALIB	TYPE	FLAT
BYPASS	440	BASS	b×3

NOTE

チューナータイプが“CHROMATIC”のときは、フラットチューニングはできません。

リズムを使用する



内蔵されたリズムに合わせて演奏します。

リズムに切り替える

1. MEMORY、STOMP、EDIT モードを使用中に、 RHYTHM を押す
リズム画面が表示されます。

RHYTHM			
PATTERN	Count	BPM	VOL
GUIDE	ON	120	80

HINT

-  RHYTHM を押すと、元のモードに戻ります。
 - リズムの再生中に  RHYTHM を押すと、リズムを再生したまま元のモードに戻ります。
 - リズムを再生しながら、ルーパーを使用できます。リズム画面で  LOOPER を押すと、ルーパー画面に切り替わります。(→ [47 ページ「ルーパーを使用する」](#))
-

リズムを設定する

■リズムパターンを選択する

1. O_{Lo} を回す

リズムパターンを選択します。(→ [46 ページ「リズムパターン」](#))

RHYTHM			
PATTERN	Count	BPM	VOL
8Beats3	ON	120	80

■プリカウントを設定する

1. O_{Mid} を回す

プリカウントを設定します。

ルーパーで録音を開始する前に、カウント音を再生します。

RHYTHM			
PATTERN	Count	BPM	VOL
8Beats3	OFF	120	80

設定	説明
OFF	プリカウントを再生しません。
ON	プリカウントを再生します。

■テンポを調節する

1. O_{Hi} を回す

RHYTHM			
PATTERN	Count	BPM	VOL
8Beats3	OFF	124	80

HINT

- 40～250 の範囲で調節します。
- ここで調節したテンポは、各エフェクトおよびルーパーと共有されます。

■音量を調節する

1. O_{Vol} を回す

RHYTHM			
PATTERN	Count	BPM	VOL
8Beats3	OFF	124	84

HINT

0～100 の範囲で調節します。

リズムを再生／停止する



1.  を押す
リズムが再生します。



2.  を押す
リズムが停止します。

HINT

リズムの再生中に、MEMORY/STOMP/EDIT モードに切り替えることができます。リズムを停止する場合は

 を押してリズム画面を表示してから、 を押してください。

リズムパターン

No.	PatternName	TimSig
1	GUIDE	4/4
2	8Beats1	4/4
3	8Beats2	4/4
4	8Beats3	4/4
5	16Beats1	4/4
6	16Beats2	4/4
7	16Beats3	4/4
8	Rock1	4/4
9	Rock2	4/4
10	Rock3	4/4
11	ROCKABLY	4/4
12	R'n'R	4/4
13	HardRock	4/4
14	HeavyMtl	4/4
15	MtlCore	4/4
16	Punk	4/4
17	FastPunk	4/4
18	Emo	4/4
19	TomTomBt	4/4
20	Funk1	4/4
21	Funk2	4/4
22	FunkRock	4/4
23	JazzFunk	4/4

No.	PatternName	TimSig
24	R&B1	4/4
25	R&B2	4/4
26	70s Soul	4/4
27	90s Soul	4/4
28	Motown	4/4
29	HipHop	4/4
30	Disco	4/4
31	Pop	4/4
32	PopRock	4/4
33	IndiePop	4/4
34	EuroPop	4/4
35	NewWave	4/4
36	OneDrop	4/4
37	Steppers	4/4
38	Rockers	4/4
39	Ska	4/4
40	2nd Line	4/4
41	Country	4/4
42	Shuffle1	4/4
43	Shuffle2	4/4
44	Blues1	4/4
45	Blues2	4/4
46	Jazz1	4/4

No.	PatternName	TimSig
47	Jazz2	4/4
48	Fusion	4/4
49	Swing1	4/4
50	Swing2	4/4
51	Bossa1	4/4
52	Bossa2	4/4
53	Samba1	4/4
54	Samba2	4/4
55	Breaks1	4/4
56	Breaks2	4/4
57	Breaks3	4/4
58	12/8 Grv	12/8
59	Waltz	3/4
60	JzWaltz1	3/4
61	JzWaltz2	3/4
62	CtWaltz1	3/4
63	CtWaltz2	3/4
64	5/4 Grv	5/4
65	Metro3	3/4
66	Metro4	4/4
67	Metro5	5/4
68	Metro	

ルーパーを使用する

演奏したフレーズを録音して、最大でモノラル 30 秒のループフレーズを作ることができます。

ルーパーに切り替える

1. MEMORY、STOMP、EDIT モードを使用中に、 LOOPER を押す
ルーパー画面が表示されます。

LOOPER			
Time	StopMode	BPM	VOL
MANUAL	Instant	124	80

HINT

 LOOPER を押すと、元のモードに戻ります。

ルーパーを設定する

■ループの録音時間を設定する

1.  を回す

LOOPER			
Time	StopMode	BPM	VOL
↓×2	Instant	124	80

設定	説明
MANUAL	手動で録音を停止するか、最大録音時間に達するまで録音します。
↓ × 1 ~ 64	四分音符 1 拍 ~ 64 拍に設定します。実際に録音される時間は BPM の設定で決まります。 録音時間 (秒) = 60 ÷ BPM × 拍数

NOTE

- ルーパーの録音時間は 1.5 秒から 30 秒です。
- 録音範囲に収まらない場合、自動的に調節されます。
- 録音時間を変更すると、録音データは消去されます。

■ループの停止方法を設定する

1.  を回す

LOOPER			
Time	StopMode	BPM	VOL
↓×2	Finish	124	80

設定	説明
Instant	停止操作直後に停止します。
Finish	ループを最後まで再生してから停止します。
Fade Out	ループをフェードアウトしてから停止します。

■テンポを調節する

1.  を回す

LOOPER			
Time	StopMode	BPM	VOL
↓×2	Finish	128	80

NOTE

テンポを変更すると、録音データは消去されます。

HINT

- 40 ~ 250 の範囲で調節します。
- ここで調節したテンポは、各エフェクトおよびリズムと共有されます。

■音量を調節する

1.  を回す

LOOPER			
Time	StorMode	BPM	VOL
↓x2	Finish	124	86

HINT

0～100の範囲で調節します。

フレーズを録音／再生する

1. を押す

フレーズの録音が始まります。



2. 録音を停止してループ再生を開始する

録音時間が "MANUAL" に設定されている場合

 をもう一度押すか、最大録音時間に達すると、録音を停止してループ再生が始まります。

録音時間が "♪ × 1 ~ 64" に設定されている場合

設定した録音時間が経過すると録音を停止してループ再生が始まります。



3. を押す

ループ再生が停止します。



NOTE

- リズム再生中は、プリカウント後に録音が始まります。
- AUX IN 端子から入力された音は録音されません。

HINT

- リズム再生中はクオンタイズが有効になり、録音終了のタイミングが多少ずれても、自動的に補正され正確なタイミングでループ再生されます。
- フレーズを再生しながら、MEMORY/STOMP/EDIT モードに切り替えることもできます。

フレーズのオーバーダビング

録音したフレーズに、別の演奏を重ねて録音します。

1. フレーズの再生中に、 を押す
オーバーダビングが開始されます。

フレーズを最後まで再生した後は、フレーズの先頭に戻ってループ再生し、オーバーダビングを繰り返します。



2. オーバーダビング中に、 を押す
オーバーダビングが終了し、フレーズの再生に戻ります。

フレーズを消去する

1. ループ再生の停止中に  を長押しする
録音したフレーズが消去されます。



エクスプレッションペダルを使用する (B1X_{FOUR}のみ)

B1X_{FOUR} で PEDAL カテゴリのエフェクトを選択した場合、エクスプレッションペダルでエフェクトのかかり方を変化させることができます。

ペダルエフェクトを設定する

1. EDIT モードで、カテゴリ「PEDAL」からエフェクトを選択する

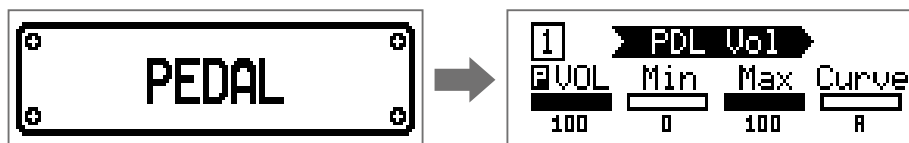

NOTE

1つのパッチの中で選択できる PEDAL カテゴリのエフェクトは1つだけです。

HINT

カテゴリからエフェクトを選択するには (→ [20 ページ「エフェクトのカテゴリを選択する」](#))

2. 1°Lo ~ 4°Vol を回す

ペダルエフェクトを調節します。(→ [21 ページ「エフェクトのパラメーターを調節する」](#))

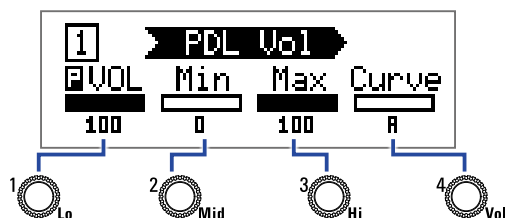

3. エクスプレッションペダルを操作する

エフェクトのかかり方が変化します。

HINT

エクスプレッションペダルの先端を踏み込むことで、ペダルエフェクトの ON/OFF を切り替えることができます。この操作では、ON/OFF の設定は保存されません。

ペダルを調節する

ペダルの感度を調節する

1. **SETTING**  を押しながら **B1XFOUR** の電源を ON にする
ペダルのキャリブレーション画面が表示されます。



2. ディスプレイの表示に従ってペダルを操作し、その都度  または  を押す

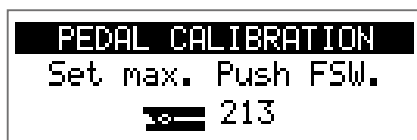

“Complete!” と表示され、ペダルのキャリブレーションが完了します。

NOTE

- 以下の場合には、ペダルの感度を調節します。
 - ペダルを踏んでもあまり効果がない。
 - 軽く踏んだだけなのに音量や音色が大きく変化してしまう。
- “Error!” と表示された場合は、キャリブレーションを最初からやり直してください。

トルクを調節する

1. ペダル側面のトルク調節用ネジに 5mm サイズの六角レンチを挿し込む
2. ペダルを固くしたいときは時計回り、ゆるめたいときは反時計回りに回す

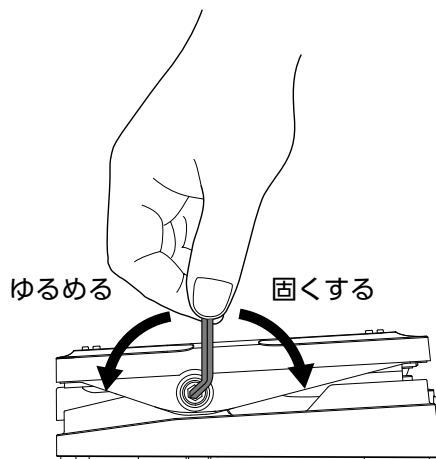

NOTE



トルク調節用ネジをゆるめすぎると、内部でネジが外れペダルが固定できなくなる恐れがありますので、十分に注意してください。

ファームウェアを管理する

ファームウェアバージョンを確認する

1.  を押しながら **B1FOUR/B1XFOUR** の電源を ON にする
ファームウェアのバージョン画面が表示されます。

VERSION		
SYSTEM	PRESET	BOOT
1.00	1.00	1.00
F5W: START		

2.  または  を押す
B1FOUR/B1XFOUR が再起動して、通常画面に戻ります。

ファームウェアをアップデートする

ZOOM の WEB サイト (www.zoom.co.jp) を確認して、**B1FOUR/B1XFOUR** 用のファームウェアをダウンロードしてください。

1.   の両方を押した状態で、**B1FOUR/B1XFOUR** とパソコンを USB ケーブルで接続する

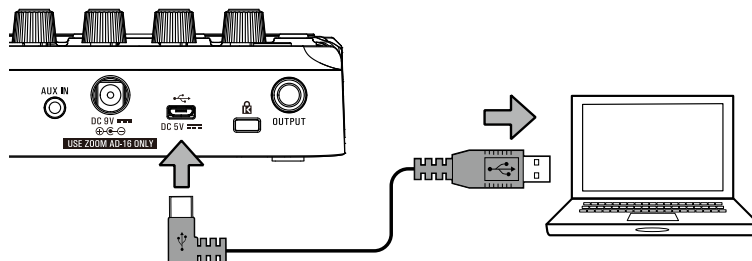

B1FOUR/B1XFOUR の電源が ON になり、ファームウェアのアップデート画面が表示されます。

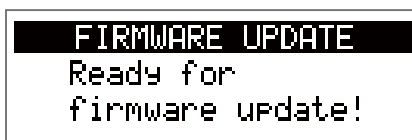

2. パソコンでファームウェアアップデートアプリケーションを起動する
アップデートが実行されます。
アップデートが完了すると “Complete!” と表示されます。

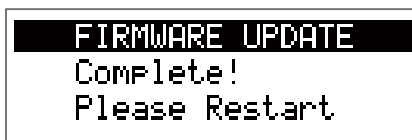

NOTE

- ファームウェアアップデート中は USB ケーブルを抜かないでください。
- 万が一ファームウェアアップデートに途中で失敗した場合は、手順の最初からファームウェアアップデートを再度実行してください。

HINT

アプリケーションの操作については、ZOOM の WEB サイトを参照してください。

3. アップデート完了確認後、USB ケーブルを外して電源を OFF にする

HINT

ファームウェアのアップデートにより、保存済みのパッチが消去されることはありません。

工場出荷時の設定に戻す

1.  を押しながら **B1FOUR/B1XFOUR** の電源を ON にする

初期化の確認画面が表示されます。

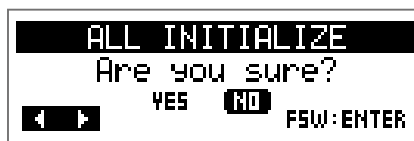

2.  を回す

操作を選択します。

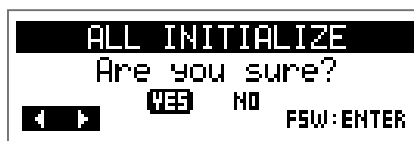

設定	説明
YES	初期化して工場出荷時の設定に書き換えます。
NO	初期化をキャンセルして、通常画面に戻ります。

3.  または  を押す

初期化されます。

初期化が完了すると、ディスプレイに“Complete!”と表示された後、通常画面に戻ります。



NOTE

初期化を実行すると、パッチを含むすべての設定が工場出荷時の設定に書き換えられます。この操作は慎重に行ってください。

故障かな？と思う前に

電源が入らない

- 電池駆動時は、入力端子にケーブルを接続する。

音が出ない、非常に小さい

- 接続を確認する。(→ [10 ページ「接続する」](#))
- 各エフェクトのレベルを調節する。(→ [21 ページ「エフェクトのパラメーターを調節する」](#))
- パッチレベルを調節する。(→ [14 ページ「パッチのレベルを変更する」](#))
- アウトプットボリュームを調節する。(→ [11 ページ「全体の音質と出力レベルを調節する」](#))
- エクスプレッションペダルで音量の調節を行っている場合は、適切な音量になるようにペダルの位置を調節する。
- チューナーのアウトプットが“MUTE”になっていないことを確認する。(→ [41 ページ「チューナーの設定を変更する」](#))

ノイズが多い

- シールドケーブルが正常であることを確認する。
- ZOOM 純正の AC アダプターを使用する。(→ [10 ページ「接続する」](#))

エフェクトがかからない

- エフェクトの処理量が制限を超えている場合、ディスプレイに“PROCESS OVERFLOW”と表示される。“PROCESS OVERFLOW”と表示されたエフェクトはバイパス状態になる。(→ [20 ページ「エフェクトの種類を変更する」](#))

電池の消耗が早い

- マンガン電池を使用していないか確認する。連続使用可能時間は、アルカリ電池で約 18 時間。
- 電池の設定を確認する。
電池の残量表示をより正確に行うには、使用している電池に設定を合わせる必要がある。(→ [35 ページ「電池の種類を選択する」](#))
- 電池の特性上、気温が低い場所で使用すると消耗が早くなる。

エクスプレッションペダルがうまく動作しない (B1X_{FOUR} のみ)

- エクスプレッションペダルの設定を確認する。(→ [53 ページ「エクスプレッションペダルを使用する」](#))
- エクスプレッションペダルを調節する。(→ [54 ページ「ペダルを調節する」](#))

仕様

同時使用エフェクト数	5	
パッチユーザーエリア	50	
サンプリング周波数	44.1 kHz	
A/D 変換	24-bit 128 倍オーバーサンプリング	
D/A 変換	24-bit 128 倍オーバーサンプリング	
信号処理	32-bit	
ディスプレイ	ドットマトリクス LCD (128*32 dot)	
入力	INPUT	標準モノラルフォンジャック 定格入力レベル: -20 dBu 入力インピーダンス (ライン): 470 k Ω
	AUX IN	ステレオミニジャック 定格入力レベル: -10 dBu 入力インピーダンス (ライン): 1 k Ω
出力	OUTPUT	標準ステレオフォンジャック (ライン/ヘッドフォン兼用) 最大出力レベル: ライン + 2 dBu (出力負荷インピーダンス 10 k Ω 以上時) フォン 17 mW + 17 mW (負荷 32 Ω 時)
入力 S/N	120 dB	
ノイズフロアー (残留ノイズ)	-97 dBu	
電源	AC アダプター DC9V センターマイナス、500 mA (ZOOM AD-16) 単三乾電池 4 本 連続駆動時間 約 18 時間 (アルカリ電池使用、LCD バックライト OFF 時)	
USB	USB MIDI USB Micro-B ※USB 端子からの給電も可能です。 ※充電専用ケーブルを使用した場合、給電以外の機能は使えません。	
外形寸法	B1FOUR 156 mm(D) x 130 mm(W) x 42 mm (H) B1XFOUR 156 mm(D) x 216 mm(W) x 52 mm (H)	
重量	B1FOUR 340 g (電池を除く) B1XFOUR 610 g (電池を除く)	

※ 0 dBu = 0.775 V

zoom[®]

株式会社ズーム

〒101-0062 東京都千代田区神田駿河台 4-4-3
www.zoom.co.jp

Z2I-3611-01