

ZOOM[®]

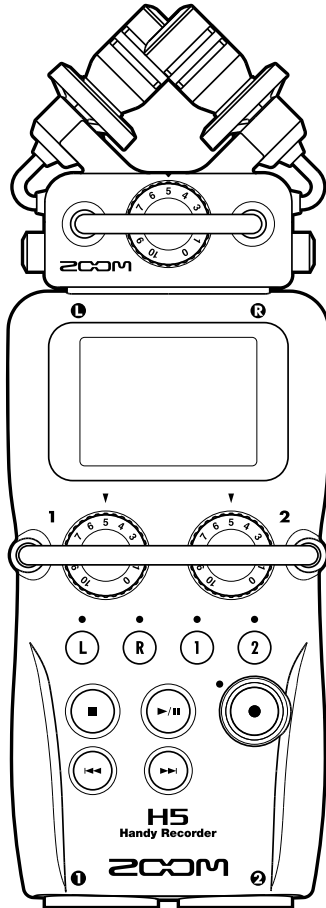

H5 Handy Recorder

Manuale operativo



© 2021 ZOOM CORPORATION

E' vietata la copia o riproduzione, totale o parziale, di questo documento, senza autorizzazione.



Precauzioni d'uso e sicurezza

PRECAUZIONI DI SICUREZZA

In questo manuale, sono usati dei simboli per sottolineare avvertimenti da osservare, per evitare incidenti. Il significato dei simboli è il seguente.

	Qualcosa che può provocare danni seri o morte
Warning	
	Qualcosa che può provocare danni o danneggiare l'apparecchio
Caution	

Altri simboli

	Azione obbligatoria
	Azione proibita

Attenzione

Operatività con adattatore AC

❗ Usate solo un adattatore AC AD-17 di ZOOM.

⊘ Non utilizzare eccedendo la portata del sistema e di altro apparecchio elettrico.

Non utilizzate con alimentazione diversa da AC 100V. Prima di usare l'unità in un Paese straniero o regione con voltaggio diverso da AC100V, consultate un rivenditore ZOOM e usate un adattatore AC adatto.

Operatività a batterie

❗ Usate 2 batterie convenzionali AA da 1.5-volt (alcaline o nickel-metallo idruro).

❗ Leggete le etichette sulle batterie.

❗ Chiudete sempre il comparto batterie, usando l'unità.

Modifiche

⊘ Non aprite l'unità e non cercate di modificare il prodotto.

Precauzioni

Gestione

❗ Non fate cadere, ribaltare l'unità e non esercitate forza eccessiva.

❗ Fate attenzione a non far entrare oggetti estranei o liquidi nell'unità.

Ambiente

⊘ Non usate l'unità a temperature estreme (alte o basse).

⊘ Non usare in prossimità di fonti di calore, come radiatori e stufe.

⊘ Non usare in luoghi eccessivamente umidi o nell'acqua.

⊘ Non usare in luoghi con vibrazioni eccessive.

⊘ Non usare in luoghi con eccessiva polvere o sabbia.

Gestione adattatore AC

❗ Scollegando l'adattatore AC dall'impianto, afferrate sempre il corpo dell'adattatore stesso.

❗ In caso di temporale, o se l'unità non viene usata per un lungo periodo, scollegate la spina dalla presa AC.

Gestione batterie

❗ Installate le batterie rispettando il corretto orientamento +/-.

❗ Usate un tipo specifico di batterie. Non mescolate vecchie e nuove batterie o marchi e tipi diversi assieme.

❗ Se non usate l'unità per un lungo periodo, togliete le batterie.

❗ In caso di fuoriuscita di liquido dalle batterie, asciugate il comparto batterie e i terminali, per eliminare ogni residuo.

Microfoni

❗ Prima di collegare un microfono, spegnete sempre l'unità. Non esercitate forza eccessiva nel collegare.

Cavi di connessione e jack ingresso/uscita

❗ Spegnete sempre tutte le apparecchiature prima di collegare i cavi.

❗ Scollegate tutti i cavi e l'adattatore AC prima di spostare l'unità.

Volume

⊘ Non usate l'unità a volume troppo alto a lungo.

Precauzioni d'uso

Interferenza con altra apparecchiatura elettrica

Per motivi di sicurezza **HS** è stato concepito per garantire la massima protezione contro l'emissione di radiazioni elettromagnetiche dall'interno dell'apparecchio, e per fornire protezione da interferenze esterne. Tuttavia, apparecchiature suscettibili di interferenze o che emettano onde elettromagnetiche potenti, potrebbero causare interferenza, se poste nelle vicinanze. In tal caso, posizionate **HS** e l'altro apparecchio lontani l'uno dall'altro. Con qualunque tipo di apparecchiatura elettronica a controllo digitale, compreso **HS** l'interferenza elettromagnetica può provocare malfunzionamento, danneggiare o distruggere dati e creare problemi. Fate attenzione.

Pulizia

Usate un panno morbido e asciutto per pulire l'unità. Se necessario, inumidite leggermente il panno. Non usate detersivi abrasivi, cere o solventi, compreso alcol, benzene e solventi per pittura.

Malfunzionamenti

Se l'unità si rompe o non funziona, scollegate immediatamente l'adattatore AC, spegnete l'unità e scollegate gli altri cavi. Contattate il distributore dal quale avete acquistato l'unità o un centro assistenza ZOOM, con le informazioni seguenti: modello del prodotto, numero di serie e sintomi dettagliati di errore

o malfunzionamento, assieme al vostro nome, indirizzo e numero di telefono.

Copyright

© Windows®, Windows® 8, Windows® 7 e Windows Vista® sono marchi o marchi registrati di Microsoft Corporation.

© Macintosh, Mac OS e iPad sono marchi o marchi registrati di Apple Inc.

© I loghi SD e SDHC sono marchi.

© L'uso della tecnologia di compressione audio MPEG Layer-3 è concesso da Fraunhofer IIS e Sisvel SpA.

© Tutti i nomi di prodotti, marchi registrati e nomi di società citati in questo documento restano di proprietà dei rispettivi detentori.

Note: Tutti i marchi e marchi registrati citati in questo documento sono a mero scopo identificativo e non intendono infrangere il copyright dei rispettivi detentori.

La legge proibisce la registrazione per qualsiasi scopo diverso dall'uso personale da fonti coperte da copyright, compresi CD, registrazioni, nastri, esecuzioni live, video e broadcast, senza il permesso del detentore del copyright.

Zoom Corporation non si assume responsabilità in relazione alla violazione dei copyright.

Introduzione

Grazie per aver acquistato **H5** Handy Recorder di ZOOM. **H5** ha le seguenti caratteristiche.

● Microfoni stereo che cambiano in base all'uso

E' accluso un microfono XY in grado di registrare immagini sonore con profondità. Potete passare da uno all'altro in base alla situazione, come cambiereste obiettivo su una fotocamera SLR.

● Registra fino a 4 tracce contemporaneamente

In aggiunta al microfono stereo (ingresso L/R), l'unità principale ha 2 ingressi XLR/TRS (Ingressi 1/2).

Usateli per registrare contemporaneamente un massimo di 4 tracce, compreso ambiente, narrato, immagine sonora generale e voci molteplici, ad esempio.

● Avanzate funzioni di registrazione

- Il microfono XY ha un aggancio pensato per ridurre al minimo il rumore delle vibrazioni esterne. Inoltre, può gestire pressione sonora in ingresso fino a 140 dB SPL, consentendovi di catturare suoni che i registratori precedenti non potevano gestire. Con questa capacità, può eseguire registrazioni stereo con separazione eccellente.
- Usando i microfoni ingresso L/R, potete registrare contemporaneamente un file backup con un livello di registrazione di 12 dB inferiore rispetto alla normale registrazione. Potete usare tale backup in caso un rumore inaspettato dovesse provocare distorsione alla registrazione regolare, ad esempio.
- Tutti i livelli di volume in ingresso (gain) possono essere regolati velocemente a mano grazie alle apposite manopole.

● Utili funzioni operative

- Card SDXC ad alta capacità sono utilizzabili come supporto di registrazione.
- In aggiunta all'uscita cuffie standard, è incorporato un jack uscita linea. Ciò consente di inviare il segnale audio a una videocamera o altro apparecchio mentre monitorate con le cuffie.
- Collegato tramite USB, oltre ad usarlo come lettore di card o interfaccia audio convenzionale con 2 IN/2 OUT, può essere usato come interfaccia con 4 IN/2 OUT (driver richiesto per Windows).
- Naturalmente, accordatore, metronomo e velocità di riproduzione e regolazione di tonalità sono compresi tra le utili funzioni, che si trovano anche in altri modelli della serie H. Disponibile anche un remote control (via cavo).

Leggete attentamente questo manuale per capire appieno le funzioni di **H5** per trarre il meglio dall'unità per anni. Dopo averlo letto, tenete il manuale assieme alla garanzia in luogo sicuro.

Indice

Precauzioni d'uso e sicurezza.....	02	Regolare il livello del microfono laterale	31	Monitorare i segnali MS-RAW	85
Introduzione.....	03	Registrazione di backup.....	32	Convertire i segnali MS in ingresso in stereo.....	86
Indice.....	04	Overdubbing.....	33	Mixare i segnali in ingresso in mono.....	88
Nome delle parti.....	05	Riprodurre	38	Impostare il formato di registrazione.....	89
Veduta d'insieme del microfono.....	07	Riproduzione di base.....	38	Cambiare le impostazioni di registrazione automatica.....	90
Microfono XY.....	07	Selezionare da elenco project/file da riprodurre.....	40	Impostare il livello di avvio automatico	
Collegare i microfoni.....	07	Cambiare la modalità di riproduzione.....	41	della registrazione.....	90
Scollegare i microfoni.....	07	Cambiare la tonalità di riproduzione (chiave).....	42	Impostare l'arresto automatico.....	91
Collegare i microfoni/altri apparecchi a Input 1/2.....	08	Cambiare la velocità di riproduzione.....	44	Impostare come chiamare project/file.....	92
Collegare i microfoni.....	08	Ripetere la riproduzione di un dato intervallo		Altre impostazioni	93
Collegare strumenti e altri apparecchi.....	08	(AB repeat).....	46	Ridurre il rumore (filtro low cut).....	93
Esempi di connessione.....	09	Mixare project.....	48	Regolare il livello in ingresso (compressor/limiter).....	94
Veduta d'insieme del display.....	10	Controllare/editare project/file	50	Cambiare l'impostazione dell'alimentazione phantom.....	96
Schermata Home/Recording.....	10	Controllare le informazioni di project/file.....	50	Usare l'alimentazione plug-in.....	97
Schermata Playback.....	11	Controllare i marker di traccia.....	51	Ridurre il livello del segnale in ingresso.....	98
Preparativi	12	Cambiare nome a project/file.....	52	Impostare il contatore.....	99
Alimentazione.....	12	Mixare un project.....	54	Impostare la visualizzazione del tempo durante	
Usando le batterie.....	12	Convertire file WAV in MP3.....	56	la registrazione.....	99
Usando un adattatore AC.....	12	Normalizzare.....	58	Impostare la visualizzazione del tempo durante	
Caricare una card SD.....	13	Dividere project/file.....	60	la riproduzione.....	100
Accendere/spegnere l'unità.....	14	Tagliare inizio e fine di un project.....	62	Cambiare impostazione alla retroilluminazione.....	101
Accendere.....	14	Cancellare file.....	64	Regolare il contrasto.....	102
Spegnere.....	14	Cancellare project.....	66	Controllare le versioni firmware.....	103
Usare la funzione hold.....	15	Ricostruire un project.....	67	Riportare alle impostazioni di default.....	104
Impostare data e ora.....	16	Aggiungere voice memo.....	68	Controllare lo spazio residuo su card SD.....	105
Impostare il tipo di batteria usato.....	17	Funzioni USB	70	Formattare le card SD.....	106
Registrazione	18	Scambio di dati tra computer (lettore di card).....	70	Testare la performance della card SD.....	107
Il processo di registrazione.....	18	Uso come interfaccia audio.....	72	Condurre un test rapido.....	107
Veduta d'insieme della modalità di registrazione.....	19	Impostazioni interfaccia audio.....	74	Condurre un test completo.....	108
Modalità MULTI FILE.....	19	Eseguire le impostazioni per il monitoraggio diretto.....	74	Altre funzioni	110
Modalità STEREO FILE.....	19	Mixaggio del segnale monitor (solo MULTITRACK).....	75	Aggiornare il firmware.....	110
Selezionare la modalità di registrazione.....	20	Usare la funzione Loop Back (solo STEREO).....	77	Usare card SD di registratori delle serie H precedenti.....	111
Struttura di cartelle e file di H5.....	21	Strumenti	78	Usare un remote control.....	112
Selezionare gli input e regolare i livelli.....	22	Usare l'accordatore.....	78	Appendice	113
Registrazione.....	24	Usare il metronomo.....	80	Diagnostica.....	113
Impostare dove salvare project/file.....	26	Regolare il mix di monitoraggio del segnale in		Specifiche tecniche.....	114
Registrazione automaticamente.....	27	ingresso.....	82		
Pre-registrazione.....	29	Abbassare il livello dell'uscita linea.....	84		
Count-in prima di registrare.....	30				

Nome delle parti

Sinistra

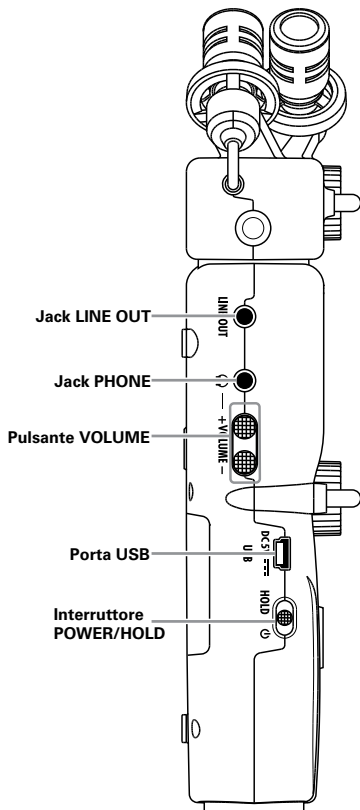

Davanti

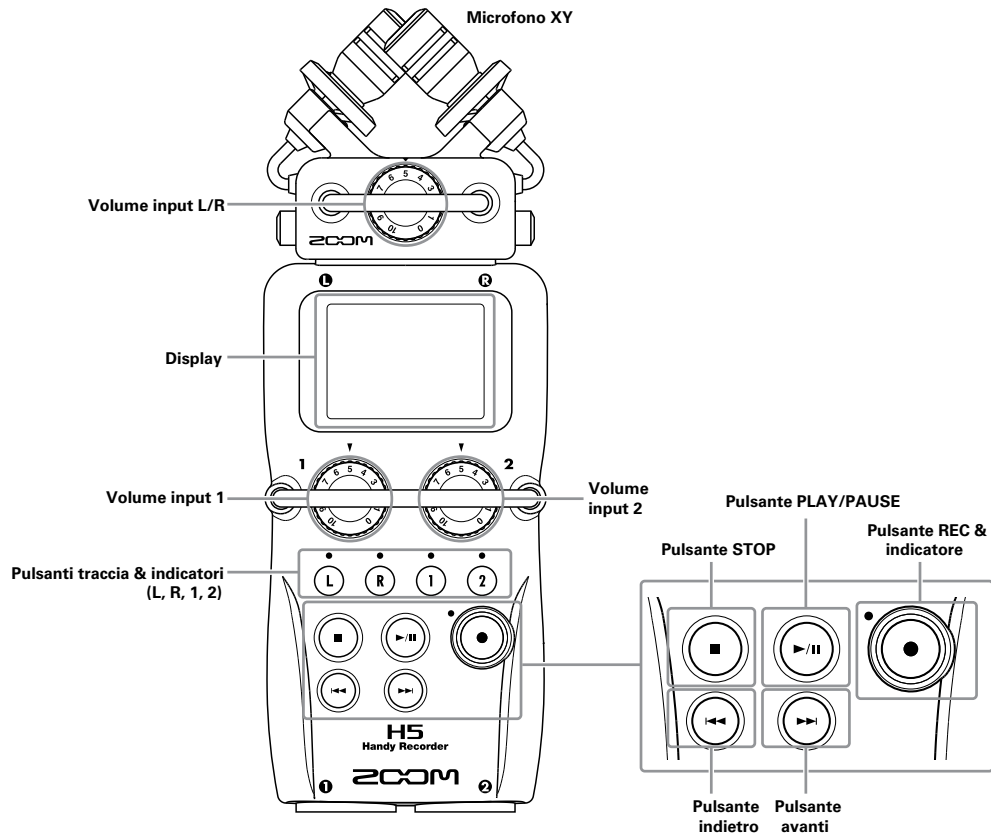

Nome delle parti (seguito)

Destra/Dietro

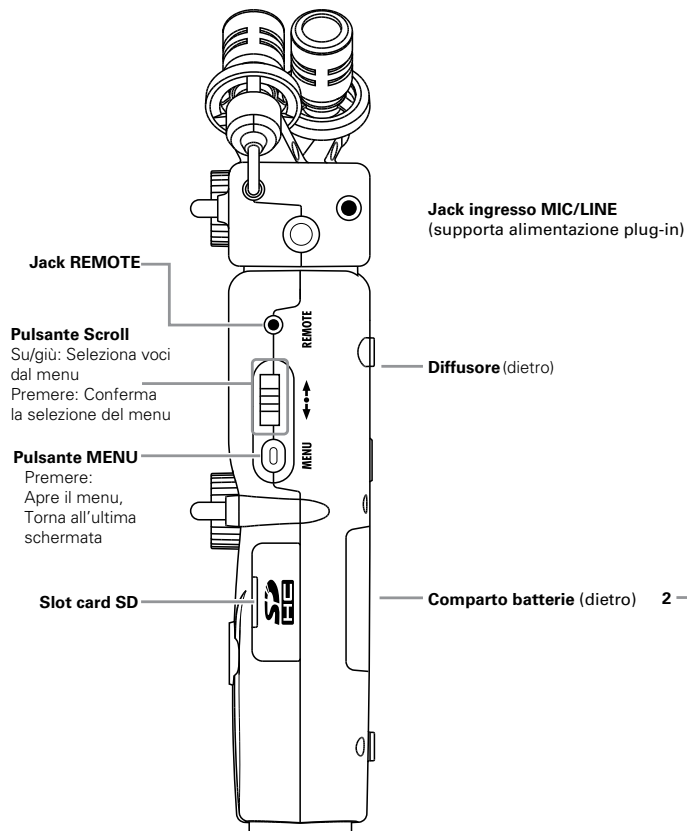

Parte inferiore

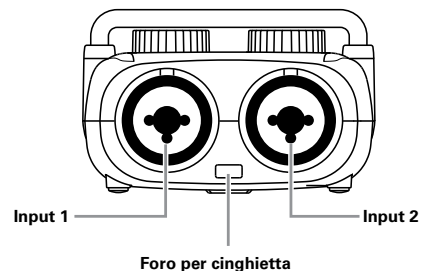

XLR

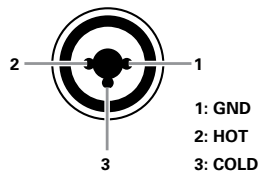

TRS

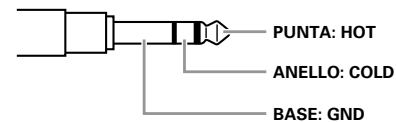

Veduta d'insieme del microfono

Il microfono XY accluso a **H5** può essere cambiato secondo necessità con un'altra capsula.

Microfono XY

Ha due microfoni direzionali in posizione incrociata.

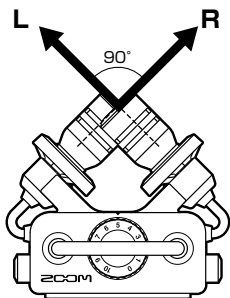

Caratteristiche

- Struttura di aggancio per ridurre al minimo il rumore della vibrazione.
- Il microfono può gestire una pressione sonora in ingresso fino a 140 dB SPL, consentendo di catturare suoni che i registratori precedenti non potevano gestire.
- Suono tridimensionale con profondità e ampiezza naturali.

NOTE

Il microfono XY ha un jack ingresso MIC/LINE utilizzabile per collegare un microfono esterno o un apparecchio linea. Il jack può anche fornire alimentazione plug-in ai mic. interessati. (→ P. 97)

Collegare i microfoni

Premendo i pulsanti posti ai lati del microfono, collegatelo all'unità principale, inserendolo completamente.

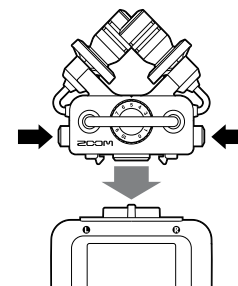

Scollegare i microfoni

Premendo i pulsanti posti ai lati del microfono, tiratelo fuori dall'unità principale.

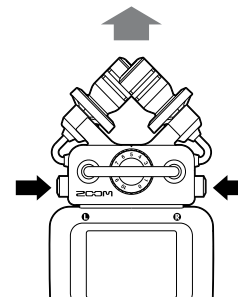

NOTE

- Scollegando un microfono, non esercitate troppa forza. Ciò potrebbe danneggiare il microfono o l'unità principale.
- La registrazione si ferma se un microfono è tolto durante la registrazione stessa.

Collegare i microfoni/altri apparecchi a Input 1/2

In aggiunta agli ingressi L/R dal microfono XY, **H5** ha anche gli Input 1/2. Possono essere usati assieme per registrare fino a 4 tracce contemporaneamente.

Potete collegare microfoni, strumenti e altri apparecchi a Input 1/2.

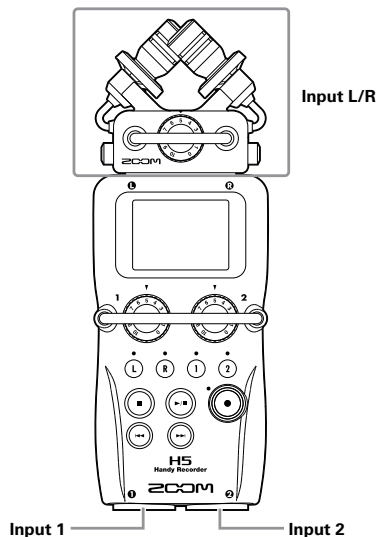

Collegare strumenti e altri apparecchi

Collegate tastiere e mixer direttamente ai jack di Input 1/2 TRS.

L'ingresso diretto di chitarre e bassi passivi non è supportato. Collegate questi strumenti tramite un mixer o un generatore di effetti.

Attivate la funzione PAD collegando un mixer o altro apparecchio con un livello d'uscita standard di +4dB.

(→ P. 98)

Collegare i microfoni

Collegate i microfoni dinamici e a condensatore ai jack Input 1/2 XLR.

E' possibile fornire alimentazione phantom (+12V/+24V/+48V) ai microfoni a condensatore. (→ P. 96)

Esempi di connessione

E' possibile registrare in varie situazioni, come le seguenti.

Filmando

- Microfono input L/R: soggetto principale
- Microfoni a fucile/lavalier collegati a Input 1/2: esecutore

Registrare un concerto

- Microfono input L/R input mic: esecuzione su palco
- Input 1/2: uscite linea dal mixer

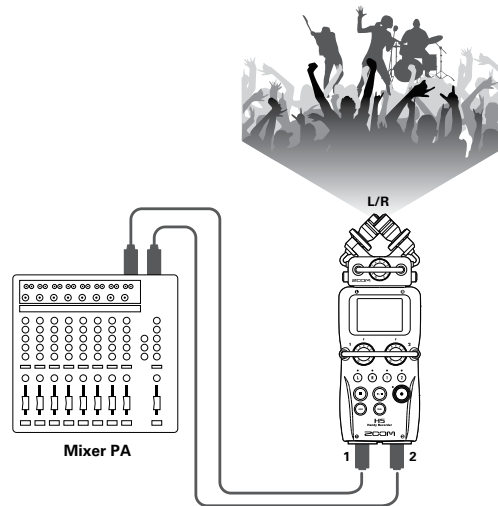
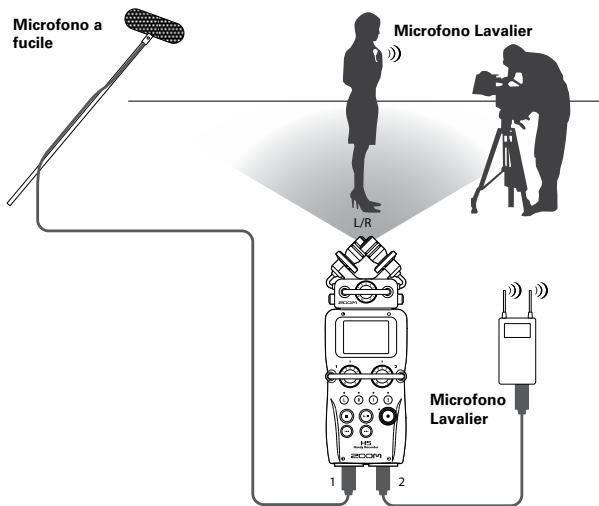

Veduta d'insieme del display

Schermata Home/Recording

Modalità MULTI FILE

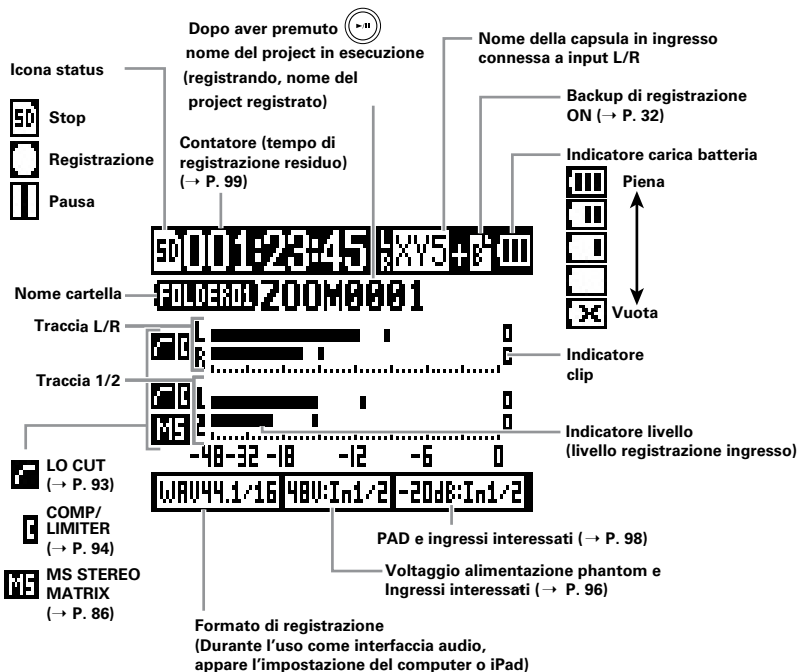

Modalità STEREO FILE

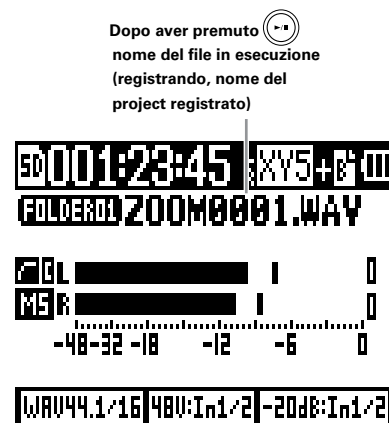

Schermata Playback

Modalità MULTI FILE

Icona status

Esecuzione

Pausa

Nome cartella

Traccia stereo

Traccia mono

Indicatore di livello (livello riproduzione)

Formato di riproduzione

Nome del project in esecuzione

Nome della capsula in ingresso connessa a input L/R

Contatore (tempo di riproduzione trascorso o rimanente) (→ P. 100)

Indicatore della carica della batteria

Indicatore di clip

Velocità di riproduzione (→ P. 44)

Tasto di controllo (→ P. 42)

A-B repeat (→ P. 46)

Modalità STEREO FILE

Modalità STEREO FILE

Nome del file in esecuzione

Indicatore di clip

Indicatore di livello

Formato di riproduzione

Velocità di riproduzione (→ P. 44)

Tasto di controllo (→ P. 42)

A-B repeat (→ P. 46)

Alimentazione

Usando le batterie

1. Spegnete l'unità e togliete il coperchio del comparto batterie.

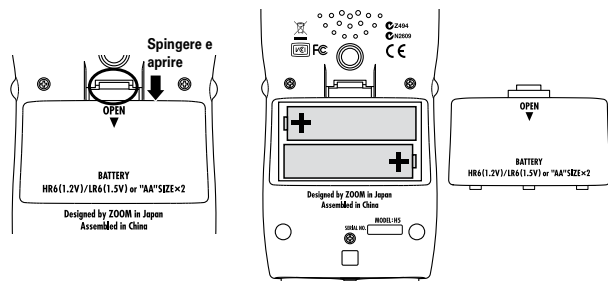

2. Installate le batterie.

3. Riposizionate il coperchio del comparto batterie.

NOTE

- Usate batterie alcaline o nickel-metallo idruro ricaricabili.
- Se l'indicatore della carica risulta vuoto, spegnete immediatamente l'unità e installate batterie nuove.
- Impostate il tipo di batteria in uso.(→ P. 17)



Usando un adattatore AC

1. Collegate un cavo USB alla porta USB.
-
2. Collegate l'adattatore alla presa.

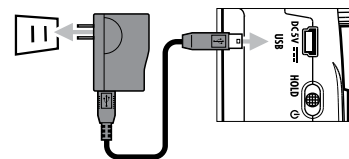

Caricare una card SD

1. Spegnete l'unità e aprite il coperchio dello slot per card SD.

2. Inserite la card nello slot.

Per far fuoriuscire una card SD:

Premete ulteriormente la card nello slot, poi tiratela fuori.

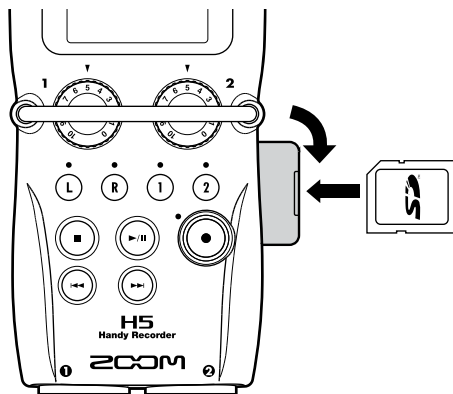



NOTE

- Spegnete sempre l'unità prima di inserire o togliere una card SD. Inserire o togliere la card mentre l'unità è accesa potrebbe provocare una perdita di dati.
- Inserendo una card SD, assicuratevi di inserire il lato corretto col lato superiore rivolto in alto, come illustrato.
- Quando non è caricata nessuna card SD, la registrazione e la riproduzione non sono possibili.
- Vd. "Formattare le card SD" (→ P. 106)

Accendere/spegnere l'unità

Accendere



1. Fate scorrere  su 



NOTE

- Alla prima accensione dopo l'acquisto, è necessario impostare data e ora (→ P. 16).
- Se appare "No SD Card!" sul display, verificate di aver inserito correttamente la card SD.
- Se appare "Card Protected!" sul display, significa che è abilitata la protezione sulla card. Fate scorrere il blocco sulla card SD per disabilitare la protezione.
- Se appare "Invalid Card!" sul display, significa che la card non è formattata correttamente per l'uso con questo registratore. Formattate la card o usatene un'altra. Vd. "Formattare le card SD" (→ P. 106).

Spegnere

1. Fate scorrere  su 



NOTE

Tenete l'interruttore verso destra finché appare "Goodbye See You!".

Usare la funzione hold

H5 ha una funzione hold utilizzabile per disabilitare i pulsanti, per evitare operatività accidentale durante la registrazione.

Attivare la funzione hold

1. Fate scorrere  su HOLD.



NOTE

E' possibile usare un remote control anche quando la funzione hold è attiva.



Disattivare la funzione hold

1. Fate scorrere  al centro.



Impostare data e ora *

Quando data e ora sono impostati, il registratore può salvare data e ora di registrazione in maniera accurata nei file.

1. Premete  MENU

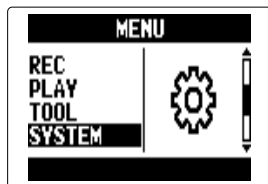
2. Usate  per selezionare "SYSTEM", e premete .



3. Usate  per selezionare "DATE/TIME", e premete .

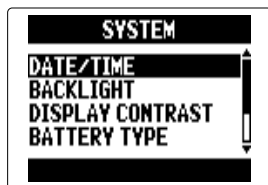

4. Cambiate impostazione

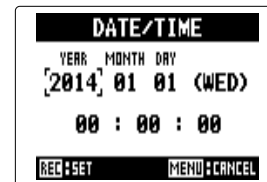

■ Cambiare impostazione

Spostare il cursore: Spostate  su e giù

Cambiare valore alla voce:

Premete , poi

spostate  su e giù

Confermate cambio: Premete 

5. Premete 



Si completa l'impostazione di data e ora

*Alla prima accensione dopo l'acquisto, dovete impostare data e ora.



Impostare il tipo di batteria usato

Impostate il tipo di batteria usato in modo che appaia con precisione la carica residua.

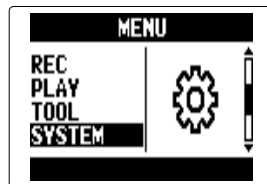

1. Premete .

2. Usate  per selezionare "SYSTEM", e premete .



3. Usate  per selezionare "BATTERY TYPE", e premete .



4. Usate  per selezionare il tipo, e premete .

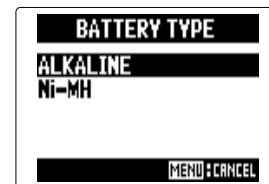

Il processo di registrazione

La registrazione segue il processo rappresentato sotto.

Usando **HS** in modalità MULTI FILE, la registrazione e la riproduzione dei dati sono gestite in unità, dette project.

In modalità STEREO FILE, i dati sono gestiti in unità file.

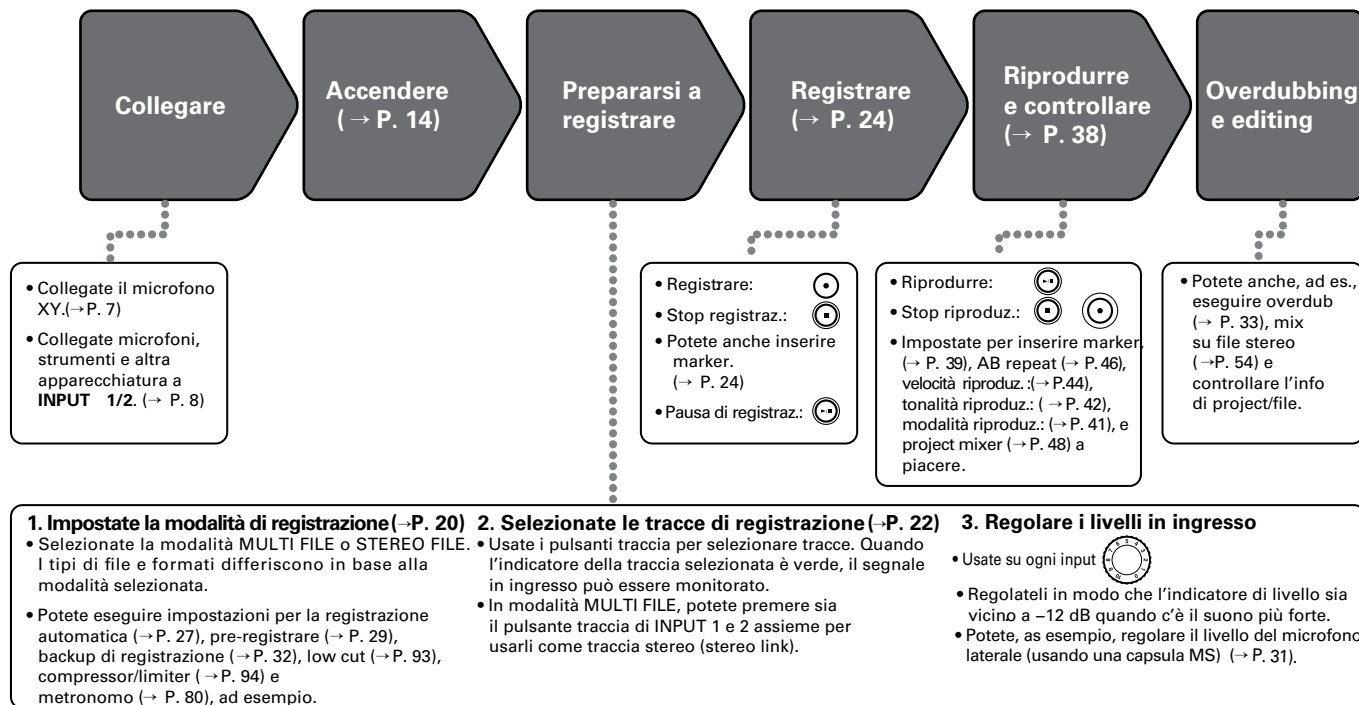

Veduta d'insieme della modalità di registrazione

H5 ha due modalità di registrazione: MULTI FILE e STEREO FILE.
I tipi di file e i formati differiscono in base alla modalità.

Modalità MULTI FILE

Gli input L/R dal microfono XY o altra capsula in ingresso sono registrati sulle tracce L/R, e gli input 1/2 sono registrati sulle tracce 1/2 come file separati.

Poiché i segnali dagli ingressi sono registrati su file separati, potete cambiarne i volumi di riproduzione e la posizione, ad es., indipendentemente dopo la registrazione. Solo i formati 44.1/48kHz WAV (16/24-bit) sono selezionabili registrando in modalità MULTI FILE.

SUGGERIMENTI

Linkando gli Input 1 e 2, potete anche registrarli assieme come un singolo file stereo. Quando gli input 1 e 2 sono in link, verranno creati due file stereo. Uno per gli input L/R e uno per gli input 1/2.

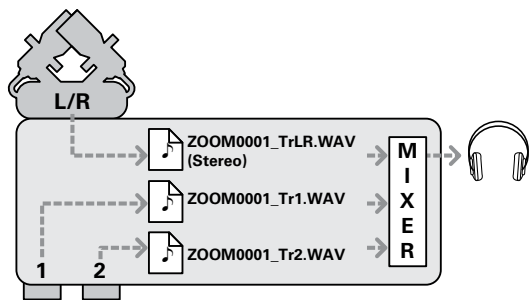

Formato di registrazione limitato a 44.1/48kHz 16/24bit WAV

Modalità STEREO FILE

Gli input L/R dal microfono XY o altra capsula in ingresso a gli input 1/2 sono registrati assieme come un unico file stereo.

In questa modalità, si possono registrare solo due tracce, ma potete selezionare liberamente il formato di registrazione in base alla necessità (→ P. 89).

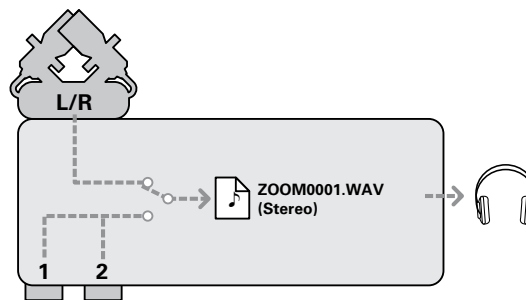

Usate questa modalità se volete la più alta qualità audio o se avete bisogno di file più piccoli.





I formati a 96kHz 16/24bit WAV e MP3 sono ok

Selezionare la modalità di registrazione

1. Premete .

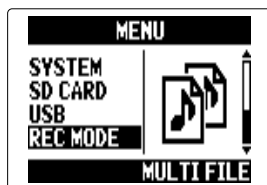
2. Usate  per selezionare REC MODE, e premete .



3. Usate  per selezionare la modalità di registrazione, e premete .



Struttura di cartelle e file di H5

Registrando con **H5**, vengono create cartelle e file sulla card SD secondo lo schema seguente.

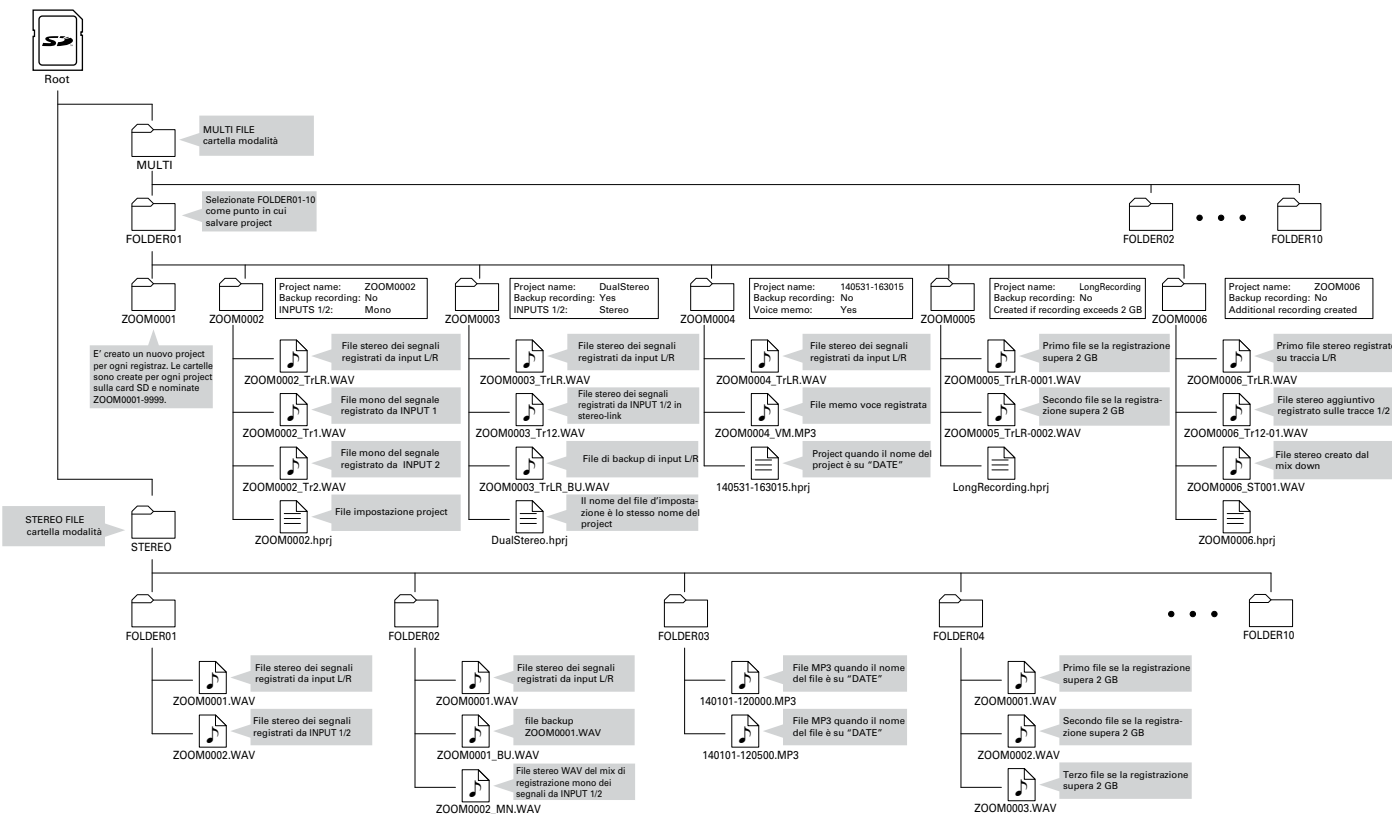

Selezionare gli input e regolare i livelli

Scegliete se usare gli input L/R o 1/2.

In modalità MULTI FILE, gli input L/R saranno registrati sulle tracce L/R e gli input 1/2 sulle tracce 1 e 2.

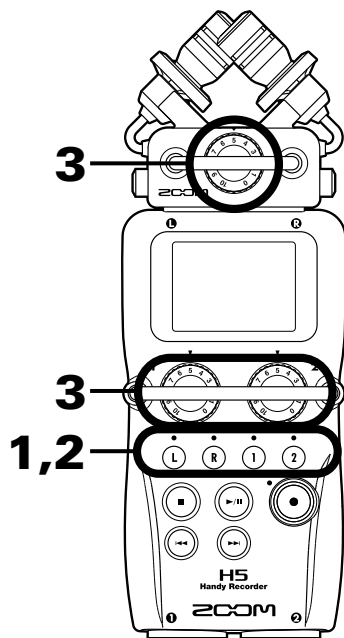

1. Premete i pulsanti delle tracce da registrare.

SUGGERIMENTI

Gli indicatori dei pulsanti relativi alla traccia selezionata si accendono in rosso, e potrete monitorare i segnali in ingresso su queste tracce tramite cuffie e uscite linea.

NOTE

- In modalità STEREO FILE, potete selezionare gli input L/R premendo i pulsanti traccia **L** o **R** e gli input 1/2 premendo i pulsanti traccia **1** o **2**.
- In modalità STEREO FILE, gli input L/R e 1/2 sono selezionati a coppie. Non potete selezionarne solo uno per coppia.

In modalità STEREO FILE, passate al punto 3.

2. Per registrare gli input 1/2 come file stereo in modalità MULTI FILE, premete il pulsante traccia **2** tenendo premuto **1**.

Per disattivare lo stereo link, premete il pulsante traccia **2** tenendo ancora premuto **1**.

SUGGERIMENTI

Se è collegata in ingresso una capsula tipo combo agli input L/R, potete abilitare e disabilitare lo stereo link con queste tracce allo stesso modo premendo il pulsante traccia (R) tenendo premuto (L).

NOTE**Usando la modalità di registrazione MULTI FILE**

- Sono creati file per ogni input selezionato, come segue.

Traccia registrata	Nome file	Descrizione
L/R input	ZOOMnnnn_TrLR.WAV	File stereo
Input 1	ZOOMnnnn_Tr1.WAV	File mono
Input 2	ZOOMnnnn_Tr2.WAV	File mono
Input 1/2 (impostazione stereo)	ZOOMnnnn_Tr12.WAV	File stereo

Note: "nnnn" nel nome del file indica il numero di project

- Tutti i file creati durante la stessa registrazione in modalità MULTI FILE sono gestiti come una singola unità project.

Usando la modalità di registrazione STEREO FILE

- Sono creati file per ogni input selezionato, come segue.
ZOOMnnnn.WAV/ZOOMnnnn.MP3 (file stereo)

Note: "nnnn" nel nome del file indica il numero di file

- In modalità STEREO FILE, questi dati sono gestiti come unità di file.

3. Ruotate  relativo all'input selezionato per regolare il livello in ingresso.

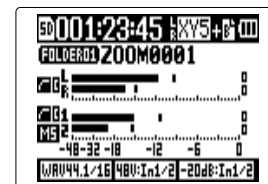



Modalità MULTI FILE

SUGGERIMENTI

- Regolate in modo che il livello di picco si aggiri attorno a -12dB.
- Se il suono distorce anche abbassando il livello in ingresso, provate a cambiare la posizione del microfono e a regolare i livelli in uscita degli apparecchi collegati.
- Si può usare la funzione COMP/LIMITER. (→ P. 94)
- Il rumore di vento e da altre fonti può essere eliminato durante la registrazione. (→ P. 93)

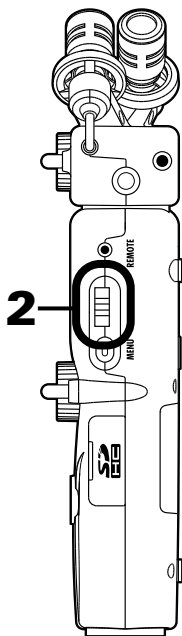
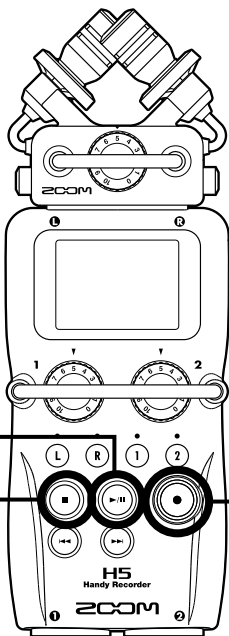
Registrazione



1. Premete .

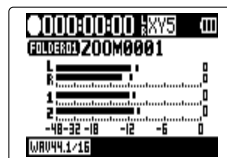

Modalità MULTI FILE





Modalità STEREO FILE

Si avvia la registrazione.

2. Premete  per aggiungere un marker da usare come riferimento durante la riproduzione.

SUGGERIMENTI

Durante la riproduzione, potete premere  e  per passare ai punti in cui sono stati inseriti dei marker.

NOTE

- I marker si possono aggiungere solo ai file in formato WAV.

3. Premete  per mettere in pausa.

NOTE

- Quando la registrazione è in pausa, si aggiunge un marker in quel punto.
- Premete  per riprendere a registrare.

4. Premete per fermare.



NOTE

- In modalità MULTI FILE, si può aggiungere un max. di 99 marker su un singolo project. In modalità STEREO FILE, si può aggiungere un max. di 99 marker su un singolo file.
- Se la dimensione del file supera 2 GB, registrando in modalità MULTI FILE, sarà creato un nuovo file automaticamente all'interno dello stesso project e la registrazione continuerà senza interruzioni. Quando ciò accade, dei numeri saranno aggiunti alla fine del nome del file: "-0001" per il primo file, "-0002" per il secondo file e così via.
- Se la dimensione del file supera 2 GB, registrando in modalità STEREO FILE, sarà creato un nuovo file automaticamente all'interno della stesa cartella e la registrazione continuerà senza interruzioni.

Impostare dove salvare project/file

Scegliete una delle dieci cartelle come cartella in cui i nuovi project (in modalità MULTI FILE) e file (in modalità STEREO FILE) registrati saranno salvati.

- 1.** Premete .

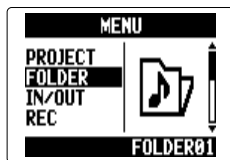

- 2.** Usate  per selezionare "FOLDER", e premete .".

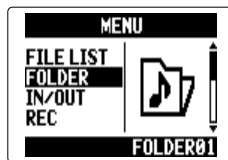

Modalità MULTI FILE



Modalità STEREO FILE

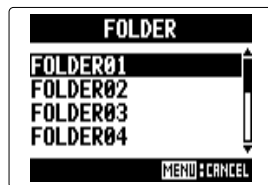

- 3.** Usate  per selezionare la cartella in cui salvare, e premete .



Registrazione automatica

La registrazione si può avviare e fermare automaticamente in risposta al livello in ingresso.

1. Premete .

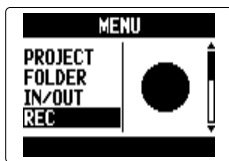

2. Usate  per selezionare "REC", e premete .



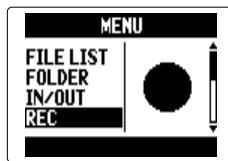

Modalità MULTI FILE



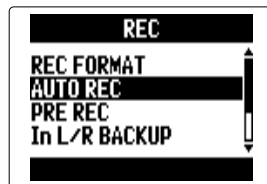

Modalità STEREO FILE

3. Usate  per selezionare "AUTO REC", e premete .



4. Usate  per selezionare "ON/OFF", e premete .



5. Usate  per selezionare "ON", e premete .

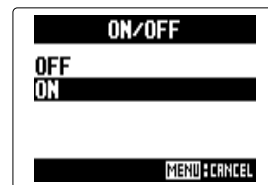

NOTE

Si possono cambiare anche altre impostazioni della funzione di registrazione automatica. (→ P. 90)

SEGUE >>>

Registrazione automaticamente (seguito)

6. Tornate alla schermata Home.

Appare una linea puntata in corrispondenza del livello di avvio della registrazione automatica.

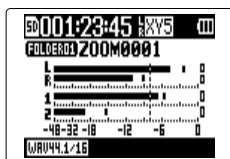

Modalità MULTI FILE

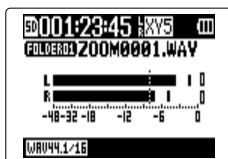

Modalità STEREO FILE

7. Premete .

Si passa in standby di registrazione.



Modalità MULTI FILE

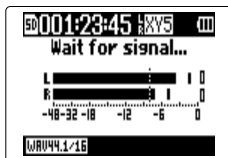

Modalità STEREO FILE

SUGGERIMENTI

Se il segnale in ingresso supera il livello impostato (visibile sugli indicatori di livello), la registrazione si avvia automaticamente. E' possibile impostare lo stop automatico della registrazione, quando il segnale in ingresso scende sotto al livello impostato (→ P. 91).

8. Premete per uscire dallo standby o per fermare la registrazione.



Modalità MULTI FILE

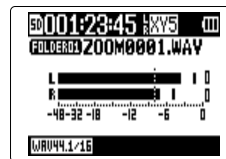



Modalità STEREO FILE



NOTE

Non è utilizzabile contemporaneamente alle funzioni PRE REC, METRONOME e PRE COUNT. Quando AUTO REC è su ON, queste altre funzioni sono disabilitate.

Pre-registrare

Impostando il registratore per catturare costantemente il segnale in ingresso, potete avviare la registrazione due secondi prima, premendo il pulsante . Ciò è molto utile, ad esempio, in occasione di performance che iniziano improvvisamente.

1. Premete .

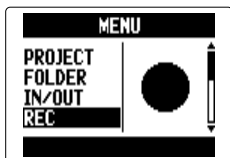

2. Usate  per selezionare "REC", e premete .



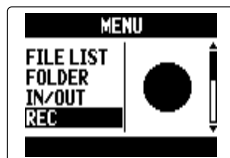

Modalità MULTI FILE

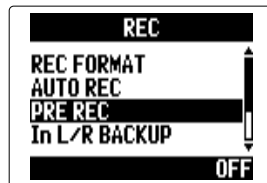

Modalità STEREO FILE

3. Usate  per selezionare "PRE REC", e premete .



4. Usate  per selezionare "ON", e premete .

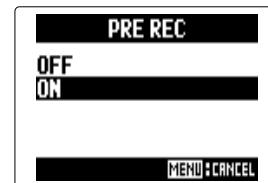



NOTE

Questa funzione non è utilizzabile contemporaneamente alle funzioni AUTO REC, METRONOME e PRE COUNT. Se una di queste è su ON, PRE REC è disabilitata.



Count-in prima di registrare

Si può impostare un count-in prima di iniziare a registrare.

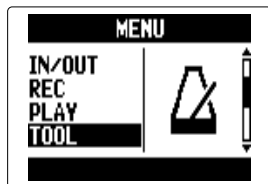

1. Premete .

2. Usate  per selezionare "TOOL", e premete .



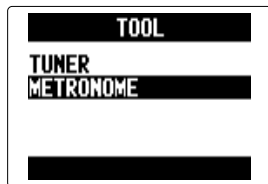

3. Usate  per selezionare "METRONOME", e premete .

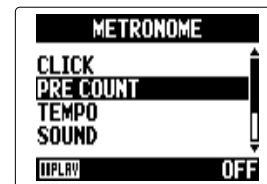

4. Usate  per selezionare "PRE COUNT", e premete .



5. Usate  per selezionare in numero di pre-count, e premete .

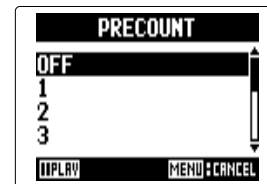

NOTE

- Non utilizzabile contemporaneamente alla funzione AUTO REC. Se AUTO REC è su ON, PRE COUNT sarà disabilitata.
- Non utilizzabile contemporaneamente alla funzione PRE REC. Se PRE COUNT è su ON, PRE REC sarà disabilitata.
- Il count-in può essere impostato da 1-8 o su SPECIAL. Su SPECIAL, il pre-count userà il pattern seguente.

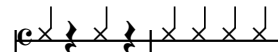





Regolare il livello del microfono laterale

Solo capsula MS

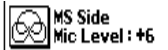
Usando una capsula in ingresso che consenta la regolazione del microfono laterale, come una capsula MS, potete regolare il livello del microfono laterale prima di registrare.

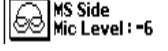
1. Usate  per regolare il livello del microfono laterale.

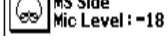
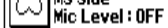
	Modalità RAW
	Ampio
	
	L'icona cambia in base al valore
	
	
	Stretto



NOTE

- Su Off, -24 a +6 dB, o in modalità MS-RAW.
- Registrando in modalità MS-RAW, durante la riproduzione spostate su e giù  per regolare il livello del microfono.
- Tuttavia, questo formato è diverso da un normale file stereo, per cui avrete bisogno di usare ZOOM MS Decoder o altro software in grado di convertirlo in stereo normale, per poterlo usare con altri apparecchi.
- La modalità MS-RAW è selezionabile solo quando il formato WAV è usato per registrare.

Registrazione di backup solo input L/R (solo con 44.1/48kHz WAV)

Usando l'input L/R, oltre a registrare al livello in ingresso impostato, il registratore può anche registrare un file separato con un livello inferiore a 12dB. Questo backup può essere usato nel caso il livello di registrazione fosse stato impostato troppo alto, provocando distorsione, ad esempio.

1. Premete .

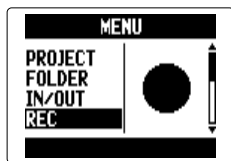

2. Usate  per selezionare "REC", e premete .



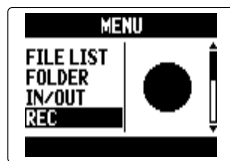

Modalità MULTI FILE

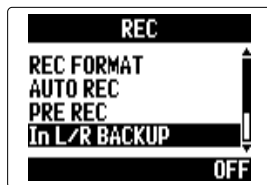

Modalità STEREO FILE

3. Usate  per selezionare "In L/R BACKUP", e premete .



4. Usate  per selezionare "ON", e premete .

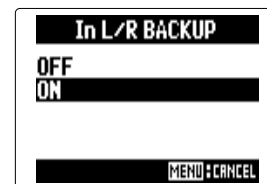

NOTE

- Se il nome del file originale è, ad esempio, "ZOOM0001_TrLR.wav"; il nome del file di backup sarà "ZOOM0001_TrLR_BU.wav".
- Non sarà creato un file di backup se non è selezionato input L/R.
- Le impostazioni LO CUT e COMP/LIMITER non influiranno sulla registrazione di backup.
- Per eseguire un file di registrazione di backup, selezionate ed eseguite il file con il suffisso "_BU" alla fine del nome. (Per la modalità MULTI FILE, vd. punto 12 → P. 35. Per la modalità STEREO FILE, vd. → P. 40).



SUGGERIMENTI

Usare la registrazione di backup aumenterà la quantità di spazio usato sulla card SD.



Overdubbing solo modalità MULTI FILE (solo con 44.1/48kHz WAV)

Potete aggiungere registrazioni a un project già registrato.

1. Premete .

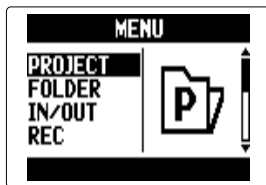
2. Usate  per selezionare "PROJECT", and press .



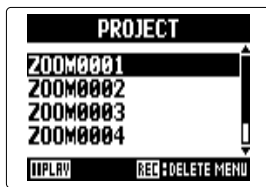

3. Usate  per selezionare il project da sovraregistrare e premete .





SUGGERIMENTI

Potete solo sovraregistrare su project registrati in modalità MULTI FILE.

4. Usate  per selezionare "MIXER/OVERDUB", e premete .



5. Usate  per selezionare "MIXER/OVERDUB", e premete .



Gli indicatori del pulsante traccia si accendono in verde per le tracce già registrate e sono spenti per le tracce non registrate.

Cursore (traccia selezionata)

Mostra i valori d'impostazione

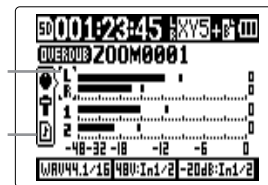

Overdubbing solo modalità MULTI FILE (seguito)

- 6.** Premete il pulsante traccia relativo alla traccia su cui sovrascrivere. Il suo indicatore si accende in rosso.

Potrete monitorare il segnale in ingresso della traccia da sovrascrivere.

SUGGERIMENTI

Potete anche cambiare l'impostazione di stereo link di input 1/2. (→ P. 22)

- 7.** Ruotate  per regolare il livello in ingresso.

- 8.** Per riprodurre una traccia già registrata durante l'overdubbing, premete il pulsante della traccia per far accendere l'indicatore in verde.

SUGGERIMENTI

- Gli indicatori cambiano in ordine: rosso → verde → spento.
- In questo stato, premendo , potete monitorare il suono delle tracce selezionate in riproduzione, assieme col segnale in ingresso della traccia selezionata al punto 6. Ciò è utile per le prove e per il controllo del livello in ingresso.
- Potete anche regolare il volume e il pan delle tracce in riproduzione.

- 9.** Premete .

Si avvia l'overdubbing della traccia selezionata al punto 6.

NOTE

- Le funzioni AUTO REC e PRE REC non possono essere usate assieme all'overdubbing.
- Usando la schermata MIXER/OVERDUB, sono disabilitate le impostazioni LAYBACK SPEED e KEY CONTROL del project.

SUGGERIMENTI

Anche se la traccia sovrascritta ha già un file registrato, il file originale non sarà sovrascritto. Sarà creato un nuovo file assegnabile a ogni traccia. Il nome del nuovo file registrato sarà costituito dal nome della traccia con un numero di take a due cifre aggiunto alla fine, come "ZOOM0001_TrLR-01.WAV".

Terminata la registrazione, potete assegnare qualsiasi file a qualsiasi traccia.

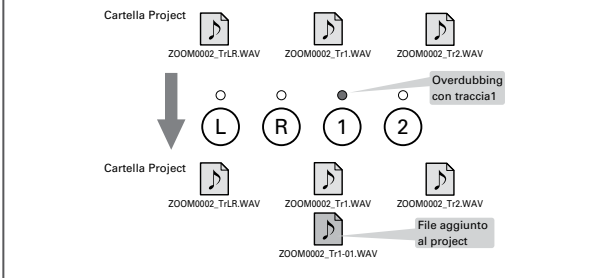

- 10.** Premete  per fermare.



La traccia selezionata per l'overdubbing al punto 6 non sarà più pronta per la registrazione e il suo indicatore diventa verde.

- 11.** Per controllare la registrazione, premete .

L'audio delle tracce con indicatori accesi in verde saranno riprodotte.

SUGGERIMENTI

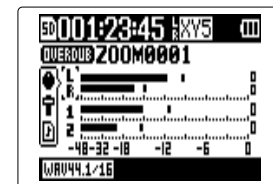

Usando la funzione MIX DOWN, potete combinare registrazioni sovrascritte in un file stereo. (→ P. 54)

- 12.** Per cambiare la traccia alla quale è assegnato il file di registrazione, usate  per selezionare la traccia, poi premete .



SEGUE >>>

Overdubbing solo modalità MULTI FILE (seguito)

- 13.** Usate  per selezionare FILE, e premete .





NOTE

- Se la traccia selezionata è stereo, potete solo assegnarle un file stereo. Se è mono, potete solo assegnare un file mono.
- I file registrati in modalità MS RAW non possono essere assegnati alle tracce 1/2.

SUGGERIMENTI

- Selezionando "NONE", potete anche rimuovere dalla traccia un file assegnato.
- Selezionando e riproducendo un file mixato, mentre sovrascrivete nuove tracce, potete stratificare nuove registrazioni ripetutamente. (→ P. 54)

- 14.** Usate  per selezionare il file, e premete .



Dalla stessa cartella project, selezionate il file WAV da assegnare alla traccia.

Premete  per annullare l'assegnazione file.

- 15.** Per terminare l'overdubbing, premete .

Aggiungendo una registrazione, i file audio assegnati alle tracce saranno usati durante la riproduzione e l'editing del project.

Riproduzione di base

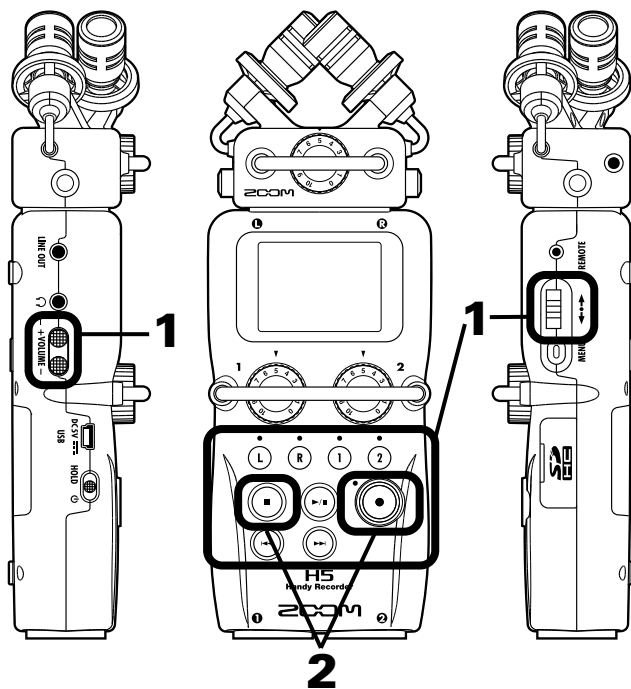

1. Premete .

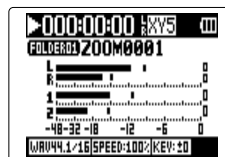



Modalità MULTI FILE



Modalità STEREO FILE

■ Controlli durante la riproduzione



Selezionare la riproduzione di un project/file
o spostarsi su un marker: Usate  e 

Avanti/indietro: Tenete premuto  / 

Pausa/riproduzione: Premete 

Cambiare livello mic. laterale:
(solo modalità MS-RAW) Spostate  su/giù

SUGGERIMENTI

- Più a lungo tenete premuto  o , più velocemente sarà la ricerca avanti/indietro.
- In modalità MULTI FILE, durante la riproduzione potete premere i pulsanti traccia per togliere il mute (luce verde) e metterlo (luce spenta) sulle tracce.
- Se c'è un problema col project /file selezionato, apparirà "Invalid Project!" o "Invalid File!" sul display.
- Se non c'è nessun project /file da eseguire, apparirà "No Project!" o "No File!" sul display.

■ Inserire un marker durante la riproduzione

Premete  nel punto in cui volete inserire un marker.



SUGGERIMENTI

Si possono aggiungere fino a 99 marker.

NOTE

- I marker si possono aggiungere solo ai file in formato WAV.

■ Regolare il volume durante la riproduzione

Premete .





Diffusore



Cuffie

SUGGERIMENTI

Potete regolare il volume del diffusore e delle cuffie indipendentemente. Potete impostare da 0–100.

2. Per tornare alla schermata Home, premete  o .

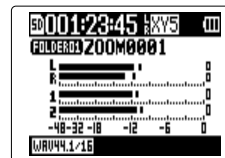



Modalità MULTI FILE



Modalità STEREO FILE

Selezionare da elenco project/file da riprodurre

1. Premete .

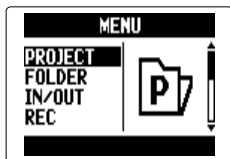

2. Usate  per selezionare "PROJECT"/"FILE LIST", e premete .

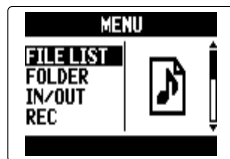

Modalità MULTI FILE



Modalità STEREO FILE

3. Usate  per selezionare il project/file da eseguire, e premete .

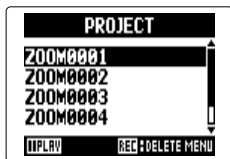



Modalità MULTI FILE



Modalità STEREO FILE

SUGGERIMENTI

Potete anche premere  per avviare la riproduzione del project/file selezionato.

4. Usate  per selezionare "PLAY", e premete .

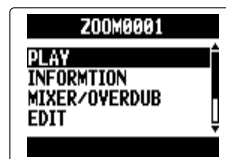

Modalità MULTI FILE

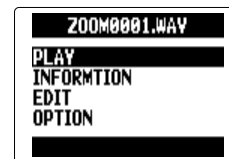

Modalità STEREO FILE

Inizierà la riproduzione del project selezionato.



NOTE

Completata la riproduzione, questa potrebbe continuare in base alla modalità di riproduzione. (→ P. 41)



Cambiare la modalità di riproduzione

Potete impostare la modalità di riproduzione.

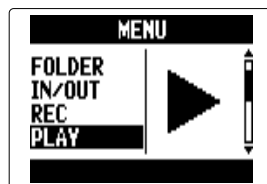

1. Premete .

2. Usate  per selezionare "PLAY", e premete .



3. Usate  per selezionare "PLAY MODE", e premete .



4. Usate  per selezionare la modalità di riproduzione, e premete .





NOTE

- PLAY ONE: Esegue solo il project/file selezionato.
- PLAY ALL: esegue dal project/file selezionato all'ultimo project/file.
- REPEAT ONE: esegue ripetutamente il project/file selezionato.
- REPEAT ALL: Esegue ripetutamente tutti i project/file nella cartella selezionata.

Cambiare la tonalità di riproduzione (chiave)

La tonalità può essere cambiata mantenendo la stessa velocità di riproduzione.

1. Premete .

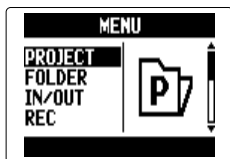

2. Usate  per selezionare "PROJECT/FILE LIST", e premete .

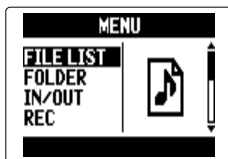

Modalità MULTI FILE



Modalità STEREO FILE



3. Usate  per selezionare il project /file da regolare e premete .



Modalità MULTI FILE



Modalità STEREO FILE

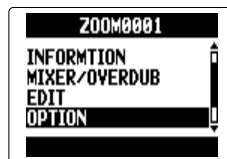

4. Usate  per selezionare "OPTION", e premete .



Modalità MULTI FILE



Modalità STEREO FILE

5. Usate  per selezionare "KEY CONTROL", e premete .

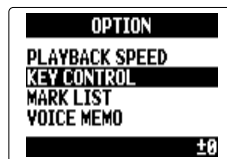

Modalità MULTI FILE

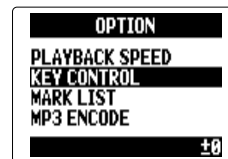

Modalità STEREO FILE

NOTE

In modalità MULTI FILE, il cambio di tonalità influenzerà l'intero project, e non è impostabile in maniera indipendente per ogni traccia.

6. Usate \updownarrow (📊) \updownarrow per impostare la tonalità di riproduzione, e premete \rightarrow (📊) \updownarrow .

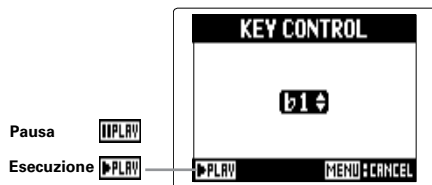

L'esecuzione avverrà in base alla tonalità cambiata.

La tonalità può essere cambiata anche durante la riproduzione.



NOTE

- Quel cambio di tonalità è impostabile da b 6 e $\#$ 6.
- In modalità MULTI FILE, il valore cambiato è salvato separatamente per ogni project.
- In modalità STEREO FILE, il valore cambiato è salvato per la modalità.
- Sulla schermata MIXER/OVERDUB, KEY CONTROL è disabilitato.

Cambiare la velocità di riproduzione

Potete regolare la velocità di riproduzione su una gamma che va da 50% a 150% rispetto alla velocità normale.

1. Premete .

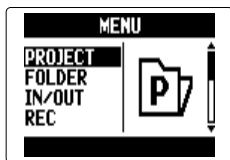

2. Usate  per selezionare "PROJECT/FILE LIST", e premete .

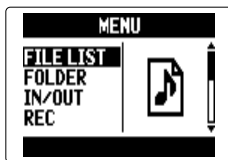

Modalità MULTI FILE



Modalità STEREO FILE



3. Usate  per selezionare il project /file da regolare e premete .



Modalità MULTI FILE



Modalità STEREO FILE

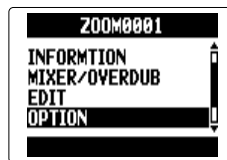

4. Usate  per selezionare "OPTION", e premete .



Modalità MULTI FILE



Modalità STEREO FILE

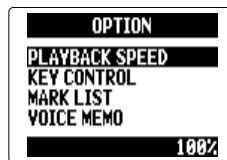

5. Usate  per selezionare "PLAYBACK SPEED", e premete .

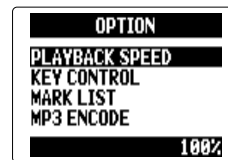

Modalità MULTI FILE



Modalità STEREO FILE

6. Usate  per regolare la velocità di riproduzione, e premete .

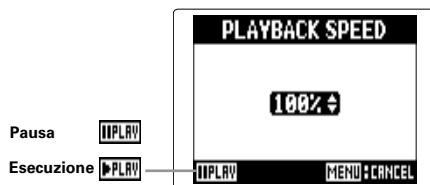

La riproduzione avverrà in base alla velocità cambiata.

La velocità può essere cambiata anche durante la riproduzione.



NOTE

- Questa velocità può essere cambiata in una gamma che va da 50% a 150% rispetto alla normale.
- In modalità MULTI FILE, il valore cambiato è salvato separatamente per ogni project.
- In modalità STEREO FILE, il valore cambiato è salvato per la modalità.
- Sulla schermata MIXER/OVERDUB, PLAYBACK SPEED è disabilitato.



Ripetere la riproduzione di un dato intervallo (AB repeat)

Potete ripetere la riproduzione di un intervallo tra due punti specifici.

1. Premete .

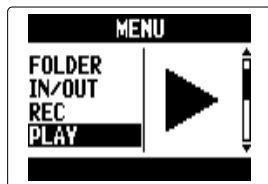
2. Usate  per selezionare "PLAY", e premete .





3. Usate  per selezionare "AB REPEAT", e premete .

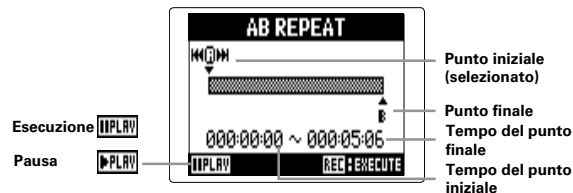

4. Usate  per selezionare l'icona del punto A.





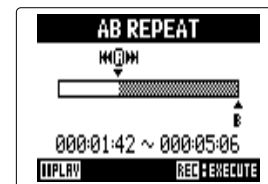

5. Usate  e  per trovare il punto iniziale dell'esecuzione ripetuta. Potete anche premere  per cercare durante la riproduzione.

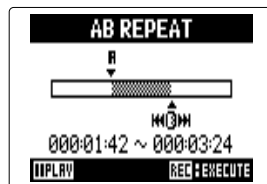

6. Usate  per selezionare l'icona del punto B, e impostate il punto finale dell'esecuzione ripetuta.

**NOTE**

Potete concludere la riproduzione in ripetizione (AB repeat) eseguendo una delle procedure che seguono durante la ripetizione.

- Premete  o  per selezionare un diverso project / file.
- Premete  o  per fermare la riproduzione.

7. Premete .

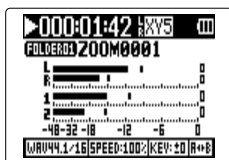

Modalità MULTI FILE

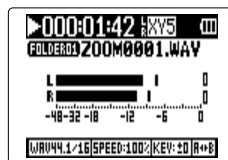

Modalità STEREO FILE



Appare la schermata di riproduzione, e inizierà la riproduzione in ripetizione tra i due punti prestabiliti.

Mixare project



solo modalità MULTI FILE

Potete regolare il volume e il pan di ogni traccia di riproduzione.

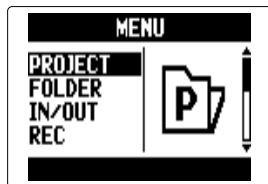

1. Premete .

2. Usate  per selezionare "PROJECT", e premete .





3. Usate  per selezionare il project da mixare, e premete .





4. Usate  per selezionare "MIXER/OVERDUB", e premete .

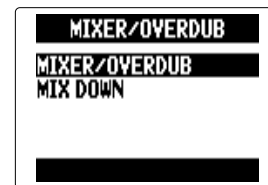

5. Usate  per selezionare "MIXER/OVERDUB", e premete .



6. Usate  per selezionare la traccia da regolare, e premete .

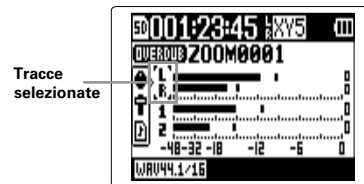

7. Cambiate valore ai parametri.

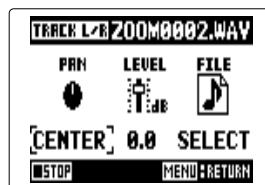

■ Controlli del mixaggio

Spostare cursore/cambiare valore: Spostate su/giù

Selezionare parametro da cambiare: Premete →

Para- metro	Gamma impostazioni	Spiegazione
PAN	L100 – CENTER – R100	Regola il bilanciamento destra-sinistra
LEVEL	Mute, -48.0 – +12dB	Regola il volume

NOTE

Le impostazioni del mixaggio sono salvate separatamente per ogni project e applicate durante la riproduzione.

SUGGERIMENTI

Fate come segue per controllare le impostazioni LO CUT, COMP/LIMITER e MS STEREO MATRIX.

Traccia L o L/R selezionata ↑ ↓



Traccia 2 o 1/2 selezionata ↓ ↑



Controllare l'informazione di project/file

Potete controllare le informazioni relative al project selezionato.

1. Premete .

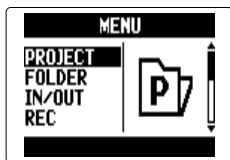

2. Usate  per selezionare "PROJECT/FILE LIST", e premete .

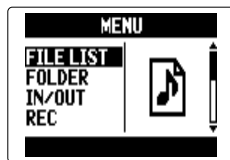

Modalità MULTI FILE



Modalità STEREO FILE



3. Usate  per selezionare il project /file da controllare, e premete .



Modalità MULTI FILE



Modalità STEREO FILE

4. Usate  per selezionare "INFORMATION", e premete .



Modalità MULTI FILE

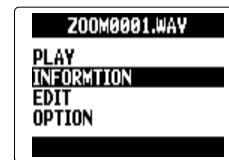

Modalità STEREO FILE

Apparirà l'informazione del project.

Usate  per scorrere le informazioni nascoste.



Voce	Spiegazione
NAME	Nome project (solo modalità MULTI FILE)
PATH	Luogo in cui il project /file è salvato
DATE	Data/ora di creazione di project /file (Y/M/D H:M:S)
FORMAT	Formato di registrazione
SIZE	Dimensione totale di project /file
TIME	Lunghezza di project /file (HHH:MM:SS) (Max. 999:59:59)
MS MIC	Livello MS side o "RAW" "-" quando non si usa la capsula MS
FILES	Informazione su tracce/file

Controllare i marker di traccia

solo formato WAV

E' possibile visualizzare un elenco dei marker del project/file registrato.

1. Premete .

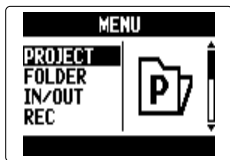

2. Usate  per selezionare "PROJECT/FILE LIST", e premete .

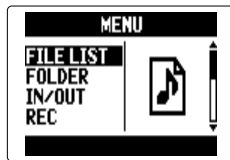

Modalità MULTI FILE



Modalità STEREO FILE



3. Usate  per selezionare il project /file da controllare e premete .



Modalità MULTI FILE



Modalità STEREO FILE

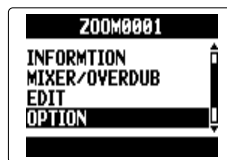

4. Usate  per selez. "OPTION", e premete .



Modalità MULTI FILE



Modalità STEREO FILE

5. Usate  per selezionare "MARK LIST", e premete .

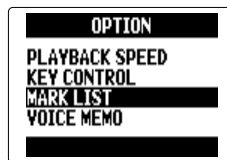

Modalità MULTI FILE

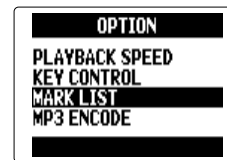

Modalità STEREO FILE

Apparirà MARK LIST .





Marker utente aggiunto
 Errore (E) Marker aggiunto quando si è verificato un gap di suono durante la registrazione

SUGGERIMENTI

Premete  per avviare la riproduzione dal marker.

Cambiare nome a project/file

1. Premete .

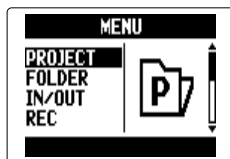

2. Usate  per selezionare "PROJECT/FILE LIST", e premete .

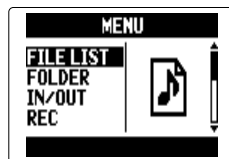

Modalità MULTI FILE



Modalità STEREO FILE

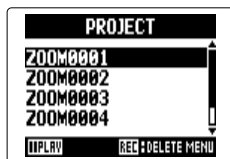

3. Usate  per selezionare il nome del project / file da cambiare, e premete .

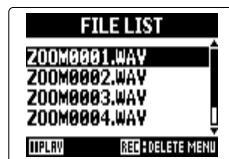

Modalità MULTI FILE



Modalità STEREO FILE



4. Usate  per selezionare "EDIT", e premete .

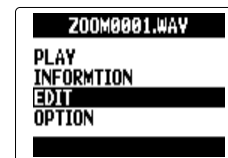

Modalità MULTI FILE



Modalità STEREO FILE

5. Usate  per selezionare "RENAME", e premete .

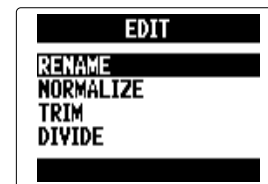

6. Cambiate nome.



■ Controlli durante il cambio

Spostare il cursore/cambiare carattere: Spostate  su/giù

Selezionare carattere/confermare cambio: Premete 

NOTE

- Sono utilizzabili i seguenti caratteri nei nomi di project/file.
(SPAZIO) !#\$% &'(+,-.0123456789;=@ABCDEFGHIJKLMNPOQRSTUVWXYZ
]^_`abcdefghijklmnopqrstuvwxyz{~
- Un nome di project/file non può essere costituito da soli spazi.
- In modalità MULTI FILE, i nomi di file non possono essere cambiati.



7. Premete .

Mixare un project



solo modalità MULTI FILE

Potete mixare un project registrato in modalità MULTI FILE e trasformarlo in un file WAV stereo.

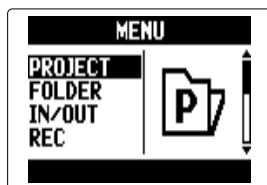

1. Premete .

2. Usate  per selezionare "PROJECT", e premete .



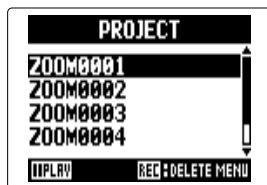

3. Usate  per selezionare un project, e premete .





4. Usate  per selezionare "MIXER/OVERDUB", e premete .





5. Usate  per selezionare "MIX DOWN", e premete .

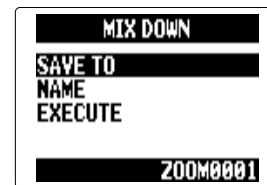

6. Per cambiare il punto in cui è salvato il file mixato, usate  per selezionare "SAVE TO", e premete .



7. Usate  per selezionare il punto in cui salvare e premete .

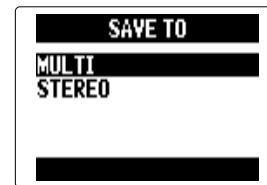

8. Usate \updownarrow (|) \updownarrow per selezionare il project /la cartella in cui sarà salvato, e premete \rightarrow (|) \updownarrow .

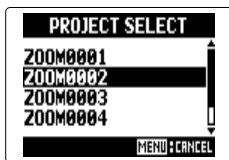

Modalità MULTI FILE

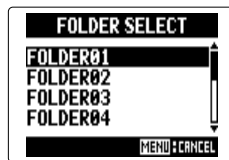

Modalità STEREO FILE

9. Per cambiare nome al file, usate \updownarrow (|) \updownarrow per selezionare "NAME", e premete \rightarrow (|) \updownarrow .

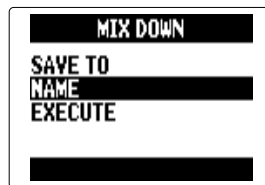

SUGGERIMENTI

Vd. il punto 6 di "Cambiare nome a project/file " (→ P. 52) per come cambiare il nome del file.

10. Usate \updownarrow (|) \updownarrow per selezionare "EXECUTE", e premete \rightarrow (|) \updownarrow .

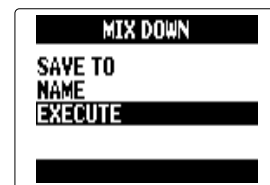

Si avvia il mixaggio.

NOTE



- Le impostazioni di volume e pan (→ P. 49) eseguite con MIXER/OVERDUB (→ P. 48) influenzeranno il suono del mix.
- Il file creato avrà la stessa frequenza di campionamento e lo stesso bit rate del project mixato.

Convertire file WAV in MP3



solo modalità STEREO FILE

I file WAV della modalità STEREO FILE possono essere convertiti (codificati) in file MP3.

1. Premete .

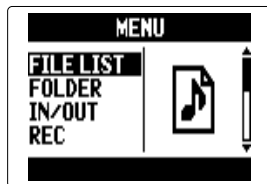
2. Usate  per selezionare "FILE LIST", e premete .





3. Usate  per selezionare un file, e premete .





NOTE

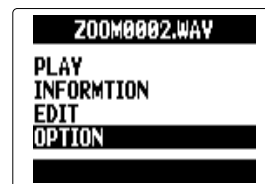

I file registrati in modalità MS-RAW non possono essere convertiti (codificati).

4. Usate  per selezionare "OPTION", e premete .



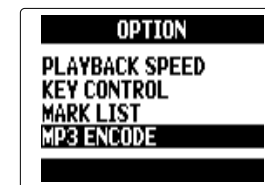

5. Usate  per selezionare "MP3 ENCODE", e premete .



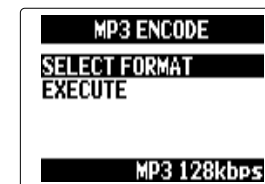

6. Per cambiare il formato usato per la codifica, usate  per selezionare "SELECT FORMAT", e premete .

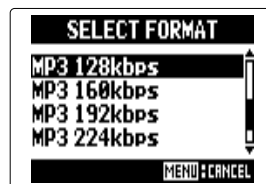

- 7.** Usate  per selezionare il formato, e premete .



- 8.** Usate  per selezionare "EXECUTE", e premete .

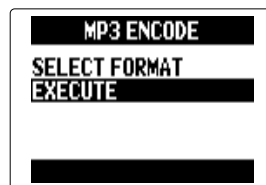

Si avvia la codifica.



NOTE

- Se la card SD non ha abbastanza spazio disponibile, riapparirà la schermata di cui al punto 6.
- Il nuovo file codificato sarà creato nella stessa cartella.
- Se il nome del file codificato corrisponde a un file già esistente, apparirà la schermata utile per cambiare nome al file. Cambiate il nome prima della codifica.

Normalizzare solo formato WAV

Se il volume di un project registrato in formato WAV è troppo basso, è possibile alzare il livello generale dei file.

1. Premete .

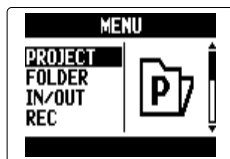

2. Usate  per selezionare "PROJECT/FILE LIST", e premete .

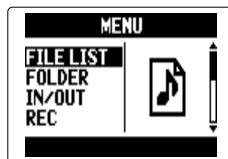

Modalità MULTI FILE



Modalità STEREO FILE



3. Usate  per selezionare il project /file da normalizzare, e premete .



Modalità MULTI FILE



Modalità STEREO FILE



4. Usate  per selezionare "EDIT", e premete .

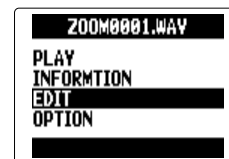

Modalità MULTI FILE



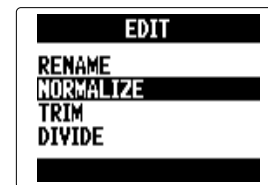

Modalità STEREO FILE

5. Usate  per selezionare "NORMALIZE", e premete .



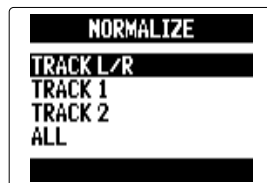

In modalità STEREO FILE, passate al punto 7.

6. Usate  per selezionare la traccia da normalizzare, e premete .

**NOTE**

- Non potete selezionare una traccia che non contenga file registrati.
- Selezionando "ALL", tutte le tracce contenenti file saranno normalizzate. Questa normalizzazione massimizza il livello di ogni singolo file.
- Se vi sono registrazioni molteplici, compresi overdubbing, sarà normalizzato il file attualmente selezionato per la traccia.

7. Usate  per selezionare "YES", e premete .

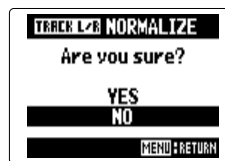

Modalità MULTI FILE



Modalità STEREO FILE



NOTE

Normalizzato, il livello dell'intero file sarà alzato dello stesso valore, in modo che il livello di picco sia 0 dBFS.

Dividere project/file

Potete dividere un project /file in due in qualunque punto.

1. Premete .

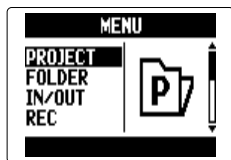

2. Usate  per selezionare "PROJECT/FILE LIST", e premete .

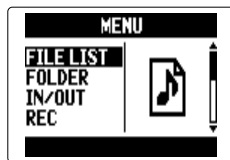

Modalità MULTI FILE



Modalità STEREO FILE



3. Usate  per selezionare il project /file da dividere, e premete .



Modalità MULTI FILE



Modalità STEREO FILE



4. Usate  per selezionare "EDIT", e premete .

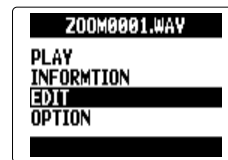

Modalità MULTI FILE



Modalità STEREO FILE

5. Usate  per selezionare "DIVIDE", e premete .

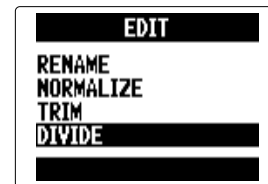

6. Impostate il punto di divisione.

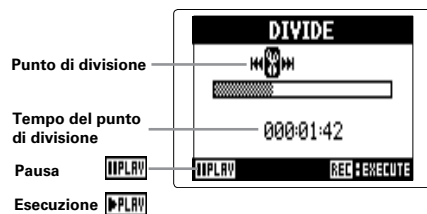

■ Controlli durante la divisione

Spostare il punto: Usate ◀▶ e ▶▶

Play/pausa Premete ▶▶

Confermare il punto: Premete ◉

7. Usate ↑(◉)↓ per selezionare "YES", e premete →(◉)↓.





NOTE

- Dopo aver diviso un project, alla parte precedente il punto di divisione sarà assegnato lo stesso nome del project originale con l'aggiunta di una "A" alla fine. Alla parte successiva al punto sarà aggiunta una "B" alla fine del nome.
- Se avete eseguito registrazioni aggiuntive, compresi overdubbing, sarà diviso il file attualmente selezionato per la traccia. Tutti gli altri file saranno salvati col project per la parte precedente il punto di divisione.

Tagliare inizio e fine di un project

E' possibile tagliare (trim) inizio e fine dei project registrati, quando questi non sono necessari. Per fare ciò, impostate i punti di inizio e fine della parte da tenere.

1. Premete .

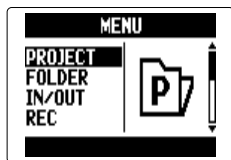

2. Usate  per selezionare "PROJECT/FILE LIST", e premete .

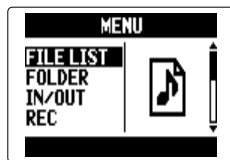

Modalità MULTI FILE



Modalità STEREO FILE



3. Usate  per selezionare il project /file da tagliare e premete .



Modalità MULTI FILE



Modalità STEREO FILE



4. Usate  per selezionare "EDIT", e premete .



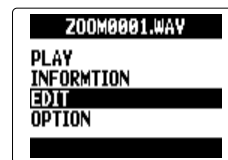

Modalità MULTI FILE

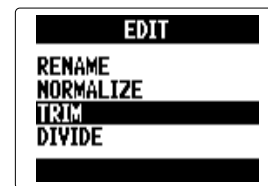

Modalità STEREO FILE

5. Usate  per selezionare "TRIM", e premete .



6. Usate  per selezionare l'icona del punto di inizio.

Punto iniziale
(selezionato)

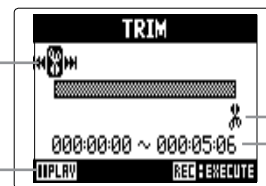

Pausa 

Esecuzione 



Punto finale

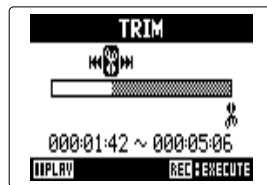

Tempo iniziale
- tempo finale

7. Usate  e  per trovare il punto iniziale.



SUGGERIMENTI





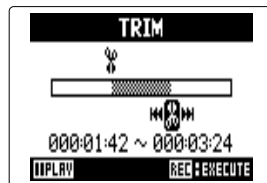

Potete anche premere  e cercare durante la riproduzione.

8. Usate    per selezionare l'icona del punto finale.



Poi, impostate il punto finale allo stesso modo.

9. Premete .

10. Usate    per selezionare "YES", e premete   .





NOTE

Se avere eseguito registrazioni ulteriori compreso over-dubbing, sarà tagliato il file attualmente selezionato per la traccia.

Cancellare file

Potete cancellare i file non necessari.

1. Premete .

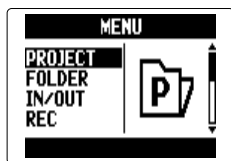

2. Usate  per selezionare "PROJECT/FILE LIST", e premete .

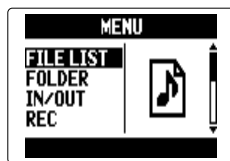

Modalità MULTI FILE



Modalità STEREO FILE

3. In modalità MULTI FILE, usate  per selezionare il project, e premete .

In modalità STEREO FILE, premete .

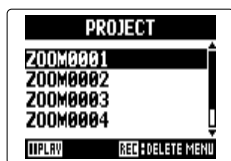

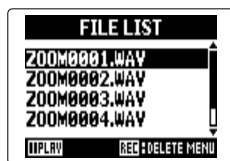

Modalità MULTI FILE





Modalità STEREO FILE

In modalità STEREO FILE passate al punto 5.

4. Usate  per selezionare "FILE DELETE", e premete .



5. Usate  per selezionare il file da cancellare e premete .



Premete  per annullare la cancellazione del file.

NOTE

Premete  per selezionare/deselezionare tutti i file.

6. Premete .

- 7.** Usate \updownarrow (left) \updownarrow per selezionare "YES", e premete \rightarrow (left) \updownarrow .





Cancellare project

solo modalità MULTI FILE

Potete cancellare i project contenuti in una cartella selezionata in una sola operazione.

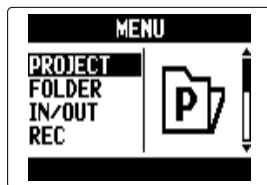

1. Premete .

2. Usate  per selezionare "PROJECT", e premete .



3. Premete .



4. Usate  per selezionare un project da cancellare, e premete .





Premete  per annullare la cancellazione di project.

NOTE

Premete  per selezionare/deselezionare tutti i project.

5. Premete .



6. Usate  per selezionare "YES", e premete .





Ricostruire un project solo modalità MULTI FILE

Se un project manca dei file necessari o è danneggiato, potete ricostruirlo.

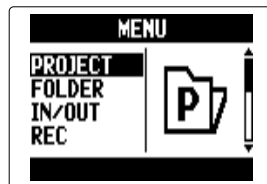

1. Premete .

2. Usate  per selezionare "PROJECT", e premete .



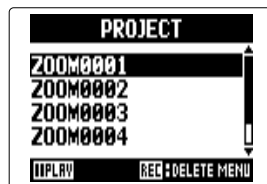

3. Usate  per selezionare il project da ricostruire, e premete .



4. Usate  per selezionare "REBUILD", e premete .



5. Usate  per selezionare "YES", e premete .



SUGGERIMENTI



Un project non verrà riprodotto se scollegate accidentalmente l'adattatore o togliete la card SD mentre registrate o se usate un computer per eliminare un file impostazione che è necessario al project. In tal caso, ricostruire il project può risolvere il problema.

Aggiungere voice memo



solo modalità MULTI FILE

Potete aggiungere memo vocali ai project.

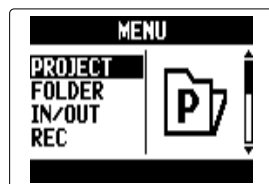

1. Premete .

2. Usate  per selezionare "PROJECT", e premete .



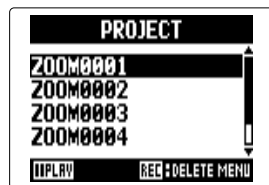

3. Usate  per selezionare un project al quale aggiungere un voice memo, e premete .

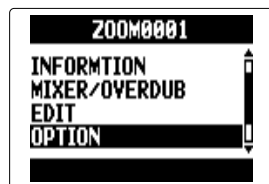

4. Usate  per selezionare "OPTION", e premete .



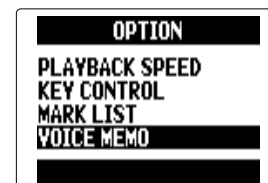

5. Usate  per selezionare "VOICE MEMO", e premete .



6. Registrate il memo.

Avvio registrazione: Premete .

Stop registrazione: Premete  o .

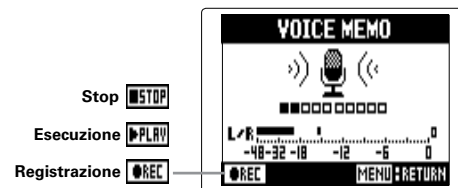

7. Eseguite il memo.

Avvio riproduzione:

Premete 



Stop riproduzione:

Premete 



SUGGERIMENTI

- Ogni volta che premete  il voice memo sarà sovrascritto.
- I voice memo sono registrati usando il microfono stereo collegato agli input L/R. Non possono essere registrati usando input 1/2.
- Il nome del file voice memo avrà il formato di "ZOOM0001_VM". Il formato di registrazione è 128kbps MP3.



Scambio di dati tra computer (lettore di card)

Collegandovi a un computer, potete controllare e copiare dati su card SD.

1. Premete .

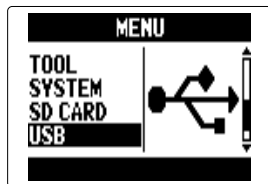
2. Usate  per selezionare "USB", e premete .



3. Usate  per selezionare "SD CARD READER", e premete .



4. Collegate **H5** al computer tramite cavo USB.

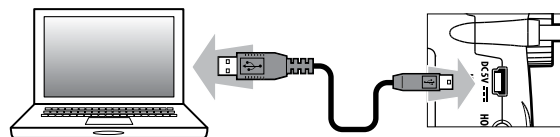

NOTE

- Per alimentare **H5** con la USB bus del computer, collegate il cavo mentre il registratore è spento e poi accendetelo.

5. Seguite le procedure richieste dal vostro computer per scollegare il cavo USB.

Windows:

Usate "Safely Remove Hardware" per selezionare

H5.**Mac:**

Drag-and-drop dell'icona di **H5** nel cestino.

NOTE







Seguite sempre queste procedure prima di scollegare il cavo USB.

-
6. Scollegate il cavo dal computer e **H5**, e premete .







Usare come interfaccia audio

Potete inviare segnali in ingresso tramite **H5** inviandoli direttamente a un computer o a un iPad così come segnali in uscita da tali apparecchi tramite **H5**.

1. Eseguite i punti 1–2 di "Scambio di dati tra computer (lettore di card)" (→ P. 70).

2. Usate    per selezionare "AUDIO INTERFACE", e premete   .





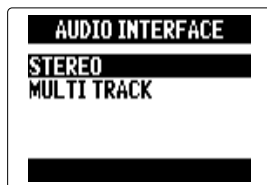



3. Usate    per selezionare "STEREO" o "MULTI TRACK", e premete   .



NOTE

- Su "STEREO" per l'uso come interfaccia con 2-in/2-out o su "MULTITRACK" per l'uso come interfaccia con 4-in/2-out.
- Usando un iPad, selezionate "STEREO". Non si può usare in modalità MULTITRACK.
- Usando Windows, necessario un driver per usare la modalità MULTITRACK. Potete scaricare il driver dal sito web di ZOOM (zoomcorp.com).

4. Usate    per selezionare l'apparecchio collegato, e premete   .

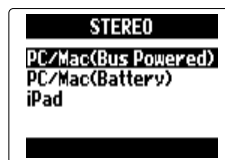

STEREO



MULTITRACK

HINT

Usando un computer che non ha abbastanza potenza tramite USB bus o usando l'alimentazione phantom, selezionate "PC/Mac (Battery)".

- 5.** Collegate **H5** al computer o all'iPad tramite un cavo USB.

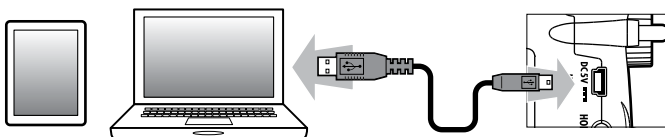

NOTE

E' necessario un Kit iPad Camera Connection per collegarvi a un iPad.

SUGGERIMENTI

Vd. "Impostazioni Interfaccia Audio" (→ P. 74)

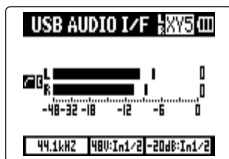

STEREO

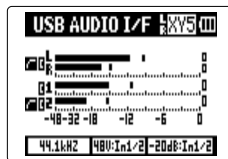

MULTITRACK

- 6.** Premete per scollegarvi.

- 7.** Usate per selezionare "EXIT", e premete .

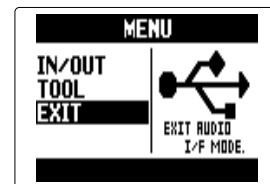

- 8.** Usate per selezionare "YES", e premete .



- 9.** Scollegate il cavo dal computer o dall'iPad e da **H5**.

Impostazioni interfaccia audio



Usando **H5** come interfaccia audio, potete eseguire le seguenti impostazioni. Fate riferimento alle singole sezioni per i dettagli.

Impostazioni ingresso	LO CUT (→ P. 93)
	COMP/LIMITER (→ P. 94)
	In1/2 PHANTOM (→ P. 96)
	PLUGIN POWER (→ P. 97)
	In1/2 PAD(-20dB) (→ P. 98)
	1/2 MS STEREO MATRIX (→ P. 86)
	L/R MS-RAW MONITOR (→ P. 85)
	DIRECT MONITOR (→ P. 74)
	MONITOR MIXER (→ P. 75) (solo MULTITRACK)
	LOOP BACK (→ P. 77) (solo STEREO)
In1/2 MONO MIX (→ P. 88) (solo STEREO)	
LINE OUT LEVEL (→ P. 84)	
Strumenti	TUNER (→ P. 78)



Eeguire le impostazioni per il monitoraggio diretto

Il suono in ingresso su **H5** può essere inviato in uscita direttamente prima che passi dal computer o dall'iPad collegato. Ciò consente un monitoraggio senza latenza.

1. Premete .

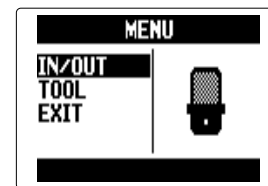
2. Usate  per selezionare "IN/OUT", e premete .



3. Usate  per selezionare "DIRECT MONITOR", e premete .

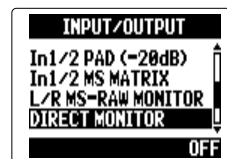

STEREO

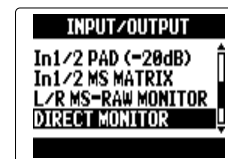

MULTITRACK

Per STEREO passate al punto 5.

4. Usate \updownarrow (🔊) \updownarrow per selezionare "ON/OFF", e premete \rightarrow (🔊) \updownarrow .

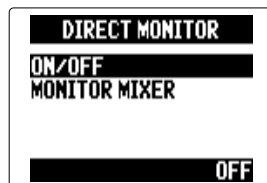

MULTITRACK

5. Usate \updownarrow (🔊) \updownarrow per selezionare "ON", e premete \rightarrow (🔊) \updownarrow .



STEREO

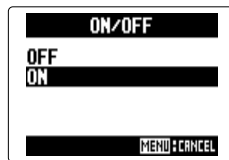

MULTITRACK

Mixaggio del segnale monitor (solo MULTITRACK)

Usando il monitoraggio diretto potete regolare il bilanciamento dei segnali in ingresso. Questo mix non influisce sui segnali in ingresso inviati a computer o iPad.

1. Premete (🔊) \updownarrow .

2. Usate \updownarrow (🔊) \updownarrow per selezionare "IN/OUT", e premete \rightarrow (🔊) \updownarrow .

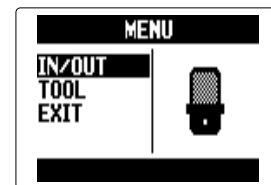

3. Usate \updownarrow (🔊) \updownarrow per selezionare "DIRECT MONITOR", e premete \rightarrow (🔊) \updownarrow .

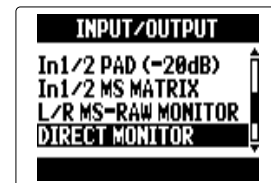

Impostazioni interfaccia audio (seguito)

4. Usate \updownarrow (🔊) \updownarrow per selezionare "MONITOR MIXER", e premete \rightarrow (🔊) \updownarrow .



5. Usate \updownarrow (🔊) \updownarrow per selezionare la traccia, e premete \rightarrow (🔊) \updownarrow .

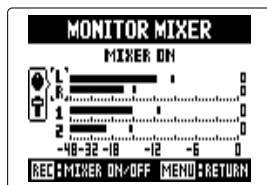

6. Usate \updownarrow (🔊) \updownarrow per selezionare il parametro, e cambiare il valore.

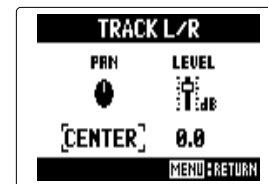

■ Controlli di mixaggio

Spostare cursore/cambiare valore: Spostate \updownarrow (🔊) \updownarrow su/giù

Selezionare il parametro da cambiare: Premete \rightarrow (🔊) \updownarrow

7. Premete \odot per ascoltare il project senza regolazioni di mixaggio.

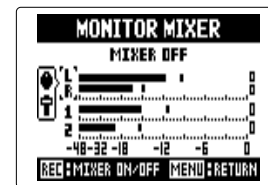



Premendo questo pulsante si attivano/disattivano le impostazioni del mixer.



Usare la funzione Loop Back (solo STEREO)

In modalità STEREO potete mixare il suono proveniente da computer o iPad col suono in ingresso su **H5** e inviarlo a computer o iPad nuovamente (loop back). Ciò è utile, ad esempio, per aggiungere il narrato su una traccia musicale che fa da sottofondo, eseguita sul computer e poi registrare con un software su computer o in streaming tramite Internet.

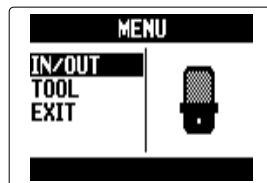

1. Premete .

2. Usate  per selezionare "IN/OUT", e premete .

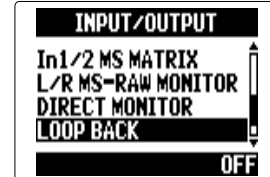

3. Usate  per selezionare "LOOP BACK", e premete .



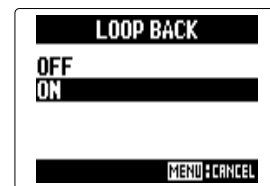

4. Usate  per selezionare "ON", e premete .





Usare l'accordatore

Il segnale in ingresso è utilizzabile per accordare uno strumento.

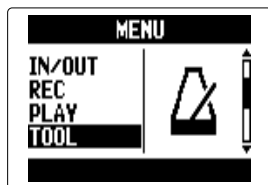

1. Premete .

2. Usate  per selezionare "TOOL", e premete .

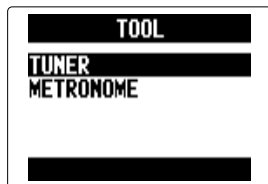

3. Usate  per selezionare "TUNER", e premete .



4. Usate  per selezionare il tipo di accordatura e premete .

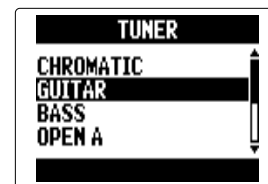

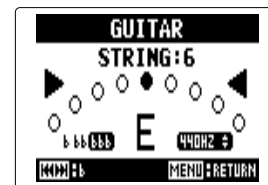

5. Usate  per cambiare la tonalità standard.



SUGGERIMENTI

La tonalità standard è impostabile tra 435 Hz e 445Hz.

- 6.** Per tutti i tipi di accordatura, salvo quella cromatica, potete usare  e  per cambiare tonalità (accordatura drop).

SUGGERIMENTI

Potete eseguire un'accordatura drop modificando fino a tre semitoni.

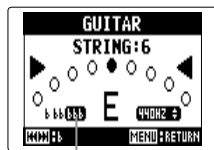

Indicatore accordatura bemolle

- 7.** Premete un pulsante traccia per selezionare l'input da usare.

- 8.** Usate l'accordatore. Si possono selezionare i seguenti tipi di accordatore.

■ **Accordatura cromatica**

L'ingresso è identificato automaticamente e appaiono nome della nota più vicina e imprecisione di tonalità.

■ **Accordatore per chitarra/basso**

Il numero della corda da accordare è identificato automaticamente, consentendo l'accordatura di una corda alla volta.

Il centro si accende se la tonalità è corretta Il centro si accende se la tonalità è corretta

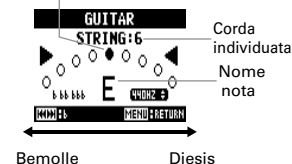
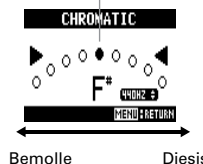



Tipo accordatore	Numero corda/nome nota						
	1	2	3	4	5	6	7
Guitar	E	B	G	D	A	E	B
Bass	G	D	A	E	B		
Open A	E	C#	A	E	A	E	
Open D	D	A	F#	D	A	D	
Open E	E	B	G#	E	B	E	
Open G	D	B	G	D	G	D	
DADGAD	D	A	G	D	A	D	



Usare il metronomo

Usate il metronomo per il count-in prima di registrare o come traccia click.

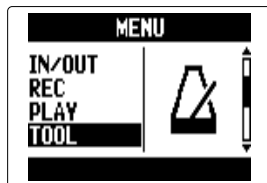

1. Premete .

2. Usate  per selezionare "TOOL", e premete .



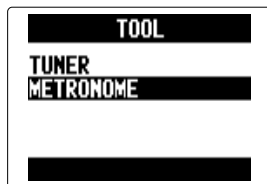

3. Usate  per selezionare "METRONOME", e premete .

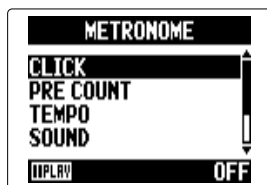

4. Usate  per selezionare una voce dal menu e premete .



■ Impostare "CLICK"

Usate  per impostare se il metronomo è attivo, e premete .



SUGGERIMENTI

CLICK ha le seguenti opzioni.

OFF:	Suono spento
REC AND PLAY:	Sono attivo in registraz./riproduz.
REC ONLY:	Suono attivo solo in registrazione
PLAY ONLY:	Suono attivo solo in riproduzione

■ Impostare "PRE COUNT" (→ P.30)

■ Impostare "TEMPO"

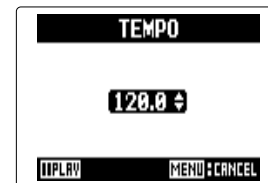

Usate  per impostare la velocità del metronomo, e premete .



SUGGERIMENTI

TEMPO è impostabile da 40.0 a 250.0.

■ Impostare "SOUND"



Usate  per impostare il suono del metronomo, e premete .



SUGGERIMENTI

SOUND ha le seguenti opzioni.
BELL, CLICK, STICK, COWBELL, HI-Q

■ Impostare "PATTERN"

Usate  per selezionare il pattern del metronomo, e premete .

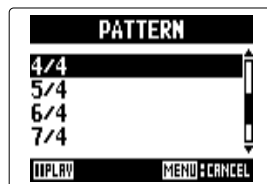

SUGGERIMENTI

PATTERN ha le seguenti opzioni.
0/4 – 8/4, 6/8

■ Impostare "LEVEL"

Usate  per regolare il volume del metronomo, e premete .

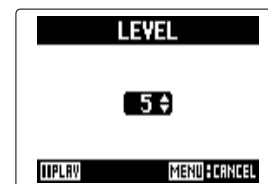

SUGGERIMENTI

La gamma LEVEL è 0 – 10.

NOTE

- Non è utilizzabile contemporaneamente alla funzione AUTO REC. Se AUTO REC è su ON, il metronomo sarà disabilitato.
- Non utilizzabile contemporaneamente alla funzione PRE REC. Se METRONOME è su ON, PRE REC sarà disabilitata.

SUGGERIMENTI



Su qualunque schermata d'impostazione del metronomo, premete  per ascoltare l'impostazione attuale del metronomo.

Regolare il mix di monitoraggio del segnale in ingresso



solo modalità MULTI FILE

Potete regolare il livello e il pan di ogni segnale in ingresso durante il monitoraggio.

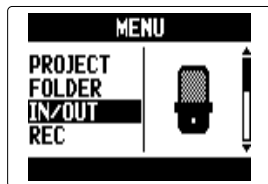

1. Premete .

2. Usate  per selezionare "IN/OUT", e premete .

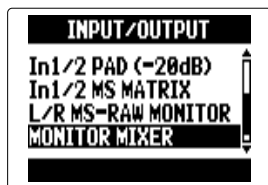

3. Usate  per selezionare "MONITOR MIXER", e premete .



4. Usate  per selezionare la traccia da regolare, e premete .

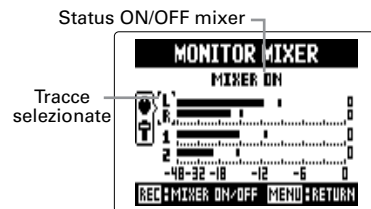

5. Cambiate i valori al parametro.

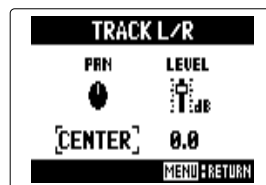

■ Controlli mixaggio

Spostare cursore/cambiare valore: Spostate  su/giù

Selezionare il parametro da cambiare: Premete 

Parametro	Gamma impostazioni	Spiegazione
PAN	L100 – CENTER – R100	Regola bilanciamento dx-sx
LEVEL	Mute, -48.0 – +12dB	Regola volume

NOTE

Queste impostazioni di volume e pan influiscono solo sul segnale del monitoraggio. Non influiscono sui dati registrati.

6. Premete  per ascoltare il project senza regolazioni di mixaggio.

Premendo questo pulsante si attiva/disattiva il mixer.

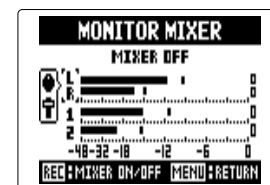



NOTE

Queste impostazioni di mix sono salvate separatamente per ogni project registrato. Le impostazioni di mix possono essere cambiate anche nel corso della riproduzione. (→ P. 48)

Abbassare il livello dell'uscita linea

Potete abbassare il livello in uscita del jack LINE OUT. Usate questa funzione quando collegate il segnale del jack LINE OUT al jack ingresso di un microfono esterno su una camera SLR o ad altro jack ad alto gain in ingresso.

1. Premete .

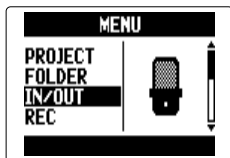

2. Usate  per selezionare "IN/OUT", e premete .

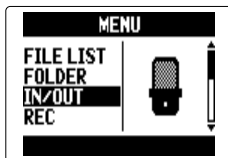

Modalità MULTI FILE



Modalità STEREO FILE

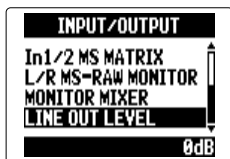

3. Usate  per selezionare "LINE OUT LEVEL", e premete .

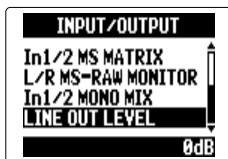

Modalità MULTI FILE



Modalità STEREO FILE

4. Usate  per impostare il livello in uscita del jack LINE OUT, e premete .

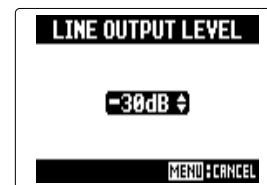

NOTE

Questa impostazione non influisce sul livello dell'uscita dal jack PHONE.

SUGGERIMENTI



LINE OUT LEVEL è impostabile tra -30 e 0 dB.

Monitorare i segnali MS-RAW

solo modalità MS-RAW

Registrando in modalità MS-RAW, potete monitorare l'ingresso del microfono mediano tramite il canale sinistro e l'ingresso del microfono laterale tramite il canale destro.

1. Premete .

2. Usate  per selezionare "IN/OUT", e premete .

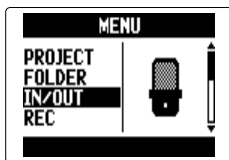

Modalità MULTI FILE

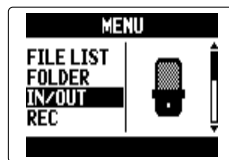



Modalità STEREO FILE

3. Usate  per selezionare

"L/R MS-RAW MONI-

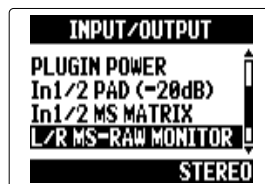
TOR", e premete .



4. Usate  per selezionare "RAW", e premete .

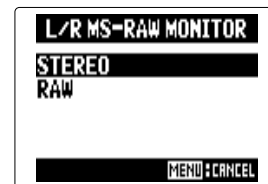



NOTE

Selezionate "Stereo" per monitorare con un normale mix stereo.

Convertire i segnali MS in ingresso in stereo solo input 1/2

Questa unità può convertire il segnale microfonico MS stereo in ingresso da Input 1/2 in normale segnale stereo L/R.

1. Premete 

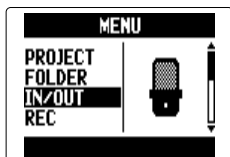

2. Usate  per selezionare "IN/OUT", e premete .





MULTI FILE mode



STEREO FILE mode

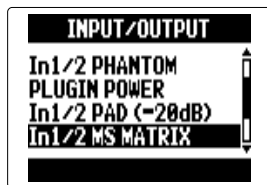

3. Usate  per selezionare "In1/2 MS MATRIX", e premete .

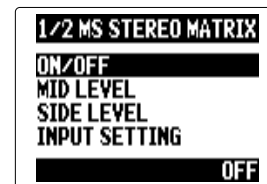

4. Usate  per selezionare una voce, e premete .



■ Turn "ON/OFF"

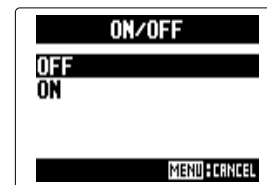

Usate  per selezionare "ON", e premete .



NOTE

- Su ON, le tracce 1/2 saranno riconfigurate come traccia stereo.
- Questa funzione non è utilizzabile contemporaneamente alla funzione MONO MIX. Se MONO MIX è su ON, MS STEREO MATRIX sarà disabilitata.

■ Impostare "MID LEVEL"



Usate  per impostare il livello del microfono mid, che cattura il suono centrale, e premete .



SUGGERIMENTI

MID LEVEL è impostabile su mute o su una gamma da -48.0 a +12.0 dB.

■ Impostare "SIDE LEVEL"



Usate  per impostare il livello del microfono laterale, che cattura il suono proveniente da destra e sinistra, e premete .



SUGGERIMENTI

SIDE LEVEL è impostabile su mute o su una gamma da -48.0 a +12.0 dB.

■ Selezionare "INPUT SETTING"

Usate  per assegnare gli ingressi MID e SIDE a Input 1 e 2, e premete .



Mixare i segnali in ingresso in mono

solo modalità STEREO FILE

solo input 1/2

I segnali in ingresso da input 1/2 possono essere mixati in un unico segnale inviato a entrambi i canali.

1. Premete  MENU

2. Usate  per selezionare

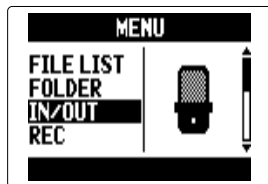

"IN/OUT", e

premete  





3. Usate  per selezionare

"In1/2 MONO MIX", e

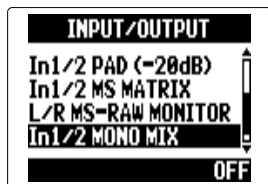
premete  



4. Usate  per selezionare "ON", e premete  

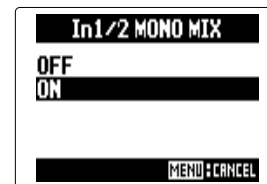

NOTE



- Quando MONO MIX è su ON, i nomi dei file di registrazione avranno il suffisso "_MN" aggiunto alla fine del nome del file, come "ZOOM0001_MN.WAV".
- Questa funzione non è utilizzabile contemporaneamente alla funzione MS STEREO MATRIX. Se MONO MIX è su ON, MS STEREO MATRIX sarà disabilitata.

Impostare il formato di registrazione

Selezionate il formato in base alla qualità audio e alla dimensione del file che desiderate.

1. Premete .

premete .

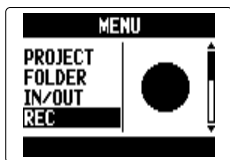

2. Usate  per selezionare "REC", e premete .



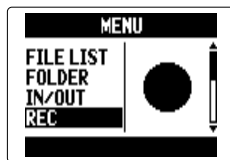

Modalità MULTI FILE

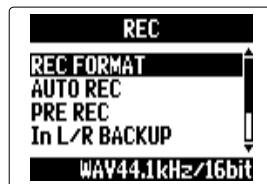

Modalità STEREO FILE

3. Usate  per selezionare "REC FORMAT", e premete .



4. Usate  per selezionare il formato di registrazione, e



Modalità MULTI FILE

WAV 48kHz/24bit
WAV 44.1kHz/24bit
WAV 48kHz/16bit
WAV 44.1kHz/16bit

Modalità STEREO FILE

WAV 96kHz/24bit
WAV 96kHz/16bit
WAV 48kHz/24bit
WAV 44.1kHz/24bit
WAV 48kHz/16bit
WAV 44.1kHz/16bit
MP3 320kbps
MP3 256kbps
MP3 224kbps
MP3 192kbps
MP3 160kbps
MP3 128kbps
MP3 112kbps
MP3 96kbps
MP3 80kbps
MP3 64kbps
MP3 56kbps
MP3 48kbps

Qualità audio

Alta

Bassa

Dim. file

Grande

Piccola

Formati di registrazione selezionabili quando il backup di registrazione è su ON

NOTE



- Usate il formato WAV per registrare audio ad alta qualità.
- Il formato MP3 riduce la dimensione del file tramite compressione, il che riduce anche la qualità audio. Usate questo formato se avete bisogno di salvare spazio sulla card SD per salvare più registrazioni, ad esempio.
- Usando la funzione di registrazione di backup in modalità STEREO FILE, alcuni formati non sono selezionabili.

Cambiare le impostazioni di registrazione automatica

Potete impostare i livelli in ingresso che provocano l'avvio e l'arresto della registrazione automatica, così come il tempo di stop automatico.

Impostare il livello di avvio automatico della registrazione

1. Premete .

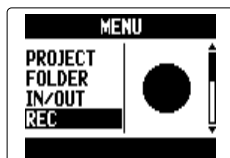

2. Usate  per selezionare "REC", e premete .



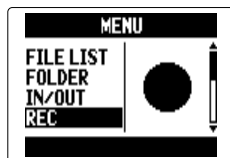

Modalità MULTI FILE



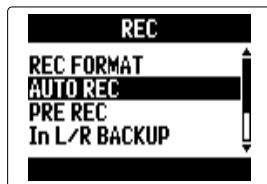

Modalità STEREO FILE

3. Usate  per selezionare "AUTO REC", e premete .



4. Usate  per selezionare "REC START LEVEL", e premete .



5. Usate  per impostare il livello di avvio, e premete .

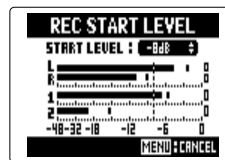

Modalità MULTI FILE









Modalità STEREO FILE

La registrazione si avvia automaticamente se il livello in ingresso supera il livello impostato.







SUGGERIMENTI

Questo livello è impostabile tra -48 e 0 dB.

Impostare l'arresto automatico

- 1.** Per far fermare la registrazione automatica-
mente, premete    per selezionare "AUTO STOP", e premete   .



- 2.** Usate    per selezionare il tempo di arresto, e premete   .

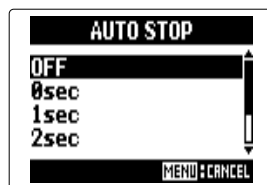

SUGGERIMENTI

Impostabile su OFF o da 0 a 5 secondi.

- 3.** Impostate il livello di arresto allo stesso modo del livello di avvio.

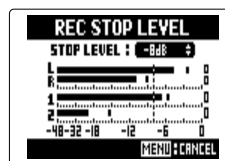

Modalità MULTI FILE

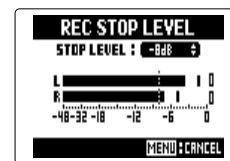



Modalità STEREO FILE

Quando il livello in ingresso scende sotto il livello impostato, la registrazione si fermerà automaticamente dopo l'intervallo di tempo impostato al punto 2 sopra.

Impostare come chiamare project/file

Potete cambiare il tipo di nome che è assegnato automaticamente a un project /file.

1. Premete .

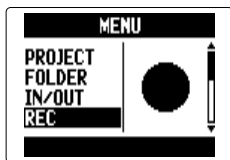

2. Usate  per selezionare "REC", e premete .

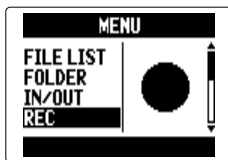

Modalità MULTI FILE



Modalità STEREO FILE



3. Usate  per selezionare "PROJECT NAME"/"FILE NAME", e premete .



Modalità MULTI FILE



Modalità STEREO FILE

4. Usate  per selezionare il tipo, e premete .

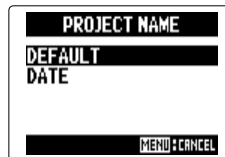

Modalità MULTI FILE

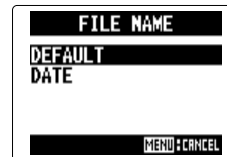

Modalità STEREO FILE



NOTE

- I nomi dei project sono creati nei formati seguenti.
 DEFAULT: ZOOM0001 - ZOOM9999
 DATE: YYMMDD-HHMMSS (esempio: 140331-123016)
- I nomi dei file sono assegnati come segue.
 DEFAULT: ZOOM0001.WAV/MP3 - ZOOM9999.WAV/MP3
 DATE: YYMMDD-HHMMSS.WAV/MP3
 (esempio: 140331-123016.WAV/MP3)
- Il formato DATE usa il tempo di avvio della registrazione.
- In modalità MULTI FILE, non potete cambiare il modo in cui sono assegnati i nomi dei file.

Ridurre il rumore (filtro low cut)

Usate il filtro low-cut per ridurre il rumore del vento e i pop vocali, ad esempio.

1. Premete .

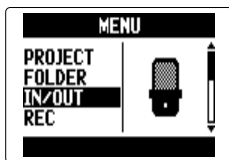

2. Usate  per selezionare "IN/OUT", e premete .



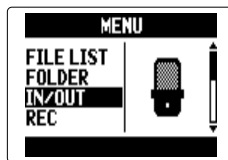

Modalità MULTI FILE

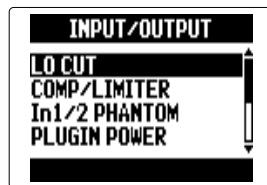

Modalità STEREO FILE

3. Usate  per selezionare "LO CUT", e premete .



4. Usate  per selezionare la traccia su cui applicarlo, e premete .

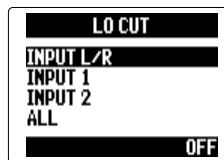

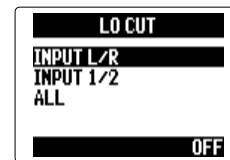

Modalità MULTI FILE



Modalità STEREO FILE

SUGGERIMENTI

Impostatelo su ALL per usare il filtro low-cut su tutti gli ingressi contemporaneamente.

5. Usate  per selezionare la frequenza di taglio, e premete .

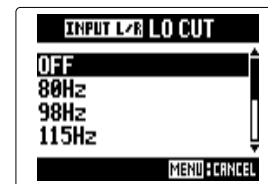



NOTE

Il filtro LO CUT non è usato sulle registrazioni di backup.

Regolare il livello in ingresso (compressor/limiter)

L'unità può automaticamente alzare i segnali in ingresso con livelli troppo bassi e abbassare quelli con livelli troppo alti.

1. Premete .

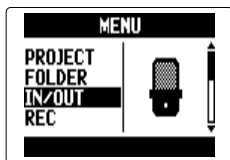

2. Usate  per selezionare "IN/OUT", e premete .



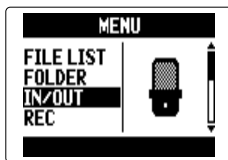

Modalità MULTI FILE

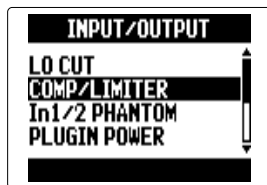

Modalità STEREO FILE

3. Usate  per selezionare "COMP/LIMITER", e premete .



4. Usate  per selezionare l'ingresso da regolare e premete .

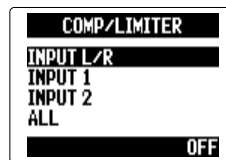

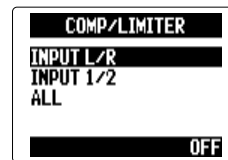

Modalità MULTI FILE



Modalità STEREO FILE

SUGGERIMENTI

Selezionate ALL per usare la funzione su tutti gli ingressi.

5. Usate  per selezionare il tipo di COMP/LIMITER, e premete .

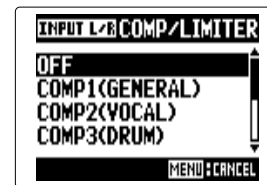

NOTE



COMP/LIMITER non è usato sulle registrazioni di backup.

Impostazione	Spiegazione		Soglia (dB)	Ratio	Livello uscita (dB)	Tempo di attacco (ms)	Tempo di rilascio (ms)
OFF	Compressor/limiter su OFF		-	-	-	-	-
COMP (GENERAL)	Compressore standard	I compressori riducono i livelli alti alzano i livelli bassi.	-48.7	9:1	+6.0	7.2	968
COMP (VOCAL)	Compressore per voci		-8.4	16:1	0	1.8	8.7
COMP (DRUM)	Compressore per percussioni		-48.2	7:1	+3.6	12.3	947
LIMITER (GENERAL)	Limiter standard	I limiter riducono il livello se i segnali in ingresso superano un livello impostato.	-14.4	60:1	0	6.4	528
LIMITER (CONCERT)	Limiter per esecuzioni live		-13.8	32:1	+1.2	1.9	8.5
LIMITER (STUDIO)	Limiter per registrazioni in studio		-12.0	8:1	+1.2	6.5	423

Cambiare l'impostazione dell'alimentazione phantom

Input 1/2 può fornire alimentazione phantom a +12V, +24V o +48V.

1. Premete .

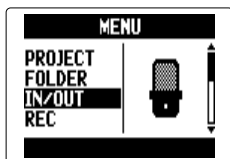

2. Usate  per selezionare "IN/OUT", e premete .



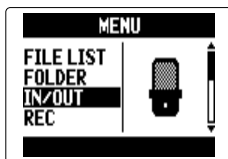

Modalità MULTI FILE



Modalità STEREO FILE

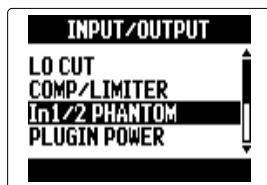

3. Usate  per selezionare "In1/2 PHANTOM", e premete .

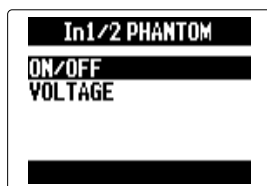

4. Usate  per selezionare una voce, e premete .



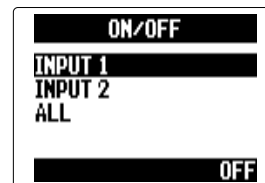

■ Attivare/disattivare "ON/OFF"

Usate  per selezionare un ingresso, e premete .





SUGGERIMENTI

Selezionate ALL per usare l'alimentazione phantom su entrambi gli input.

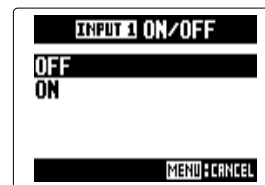
Usate  per selezionare "ON", e premete .



■ Impostare "VOLTAGE"

Usate  per selezionare il voltaggio, e premete .

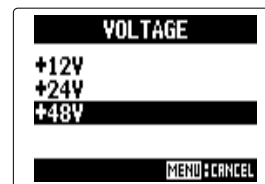







SUGGERIMENTI

Se è utilizzabile un mic. a condensatore con meno di +48V, abbassare il voltaggio ridurrà la quantità di alimentazione usata da **H5**.

Usare l'alimentazione plug-in

Usando un microfono che usa alimentazione a plug-in, eseguite l'impostazione seguente prima di collegarlo al jack ingresso **MIC/LINE** del microfono **XY**.

1. Premete .



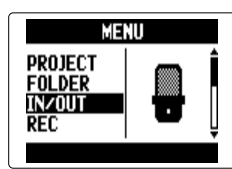

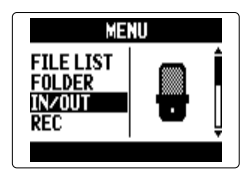

2. Usate    per selezionare "IN/OUT", e premete   .









Modalità MULTI FILE

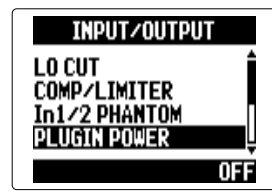

Modalità STEREO FILE

3. Usate    per selezionare "PLUGIN POWER", e premete   .





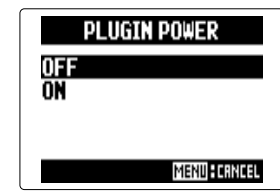

4. Usate    per selezionare "ON", e premete   .



Ridurre il livello del segnale in ingresso solo input 1/2

Collegando un mixer con livello in uscita standard o +4dB, ad esempio, potete impostare l'unità in modo da ridurre il livello del segnale in ingresso a -20 dB.

1. Premete  MENU.

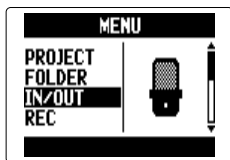

2. Usate  per selezionare "IN/OUT", e premete  .



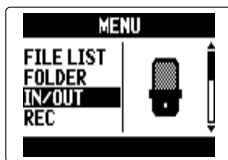

Modalità MULTI FILE



Modalità STEREO FILE

3. Usate  per selezionare "In1/2 PAD (-20dB)", e premete  .



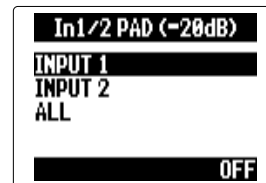

4. Usate  per selezionare l'input, e premete  .



SUGGERIMENTI

Selezionate ALL per usare il pad su entrambi gli input.

5. Usate  per selezionare "ON", e premete  .

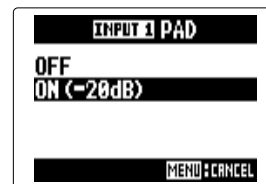



Impostare il contatore

Impostare la visualizzazione del tempo durante la registrazione

Potete impostare il contatore affinché visualizzi sia il tempo di registrazione trascorso (count up) o il tempo di registrazione rimanente (count down).

1. Premete .

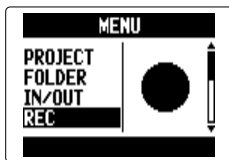

2. Usate  per selezionare "REC", e premete .

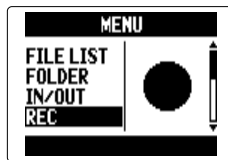

Modalità MULTI FILE



Modalità STEREO FILE



3. Usate  per selezionare "COUNTER SETUP", e premete .



Modalità MULTI FILE



Modalità STEREO FILE

4. Usate  per selezionare come appare il contatore, e premete .

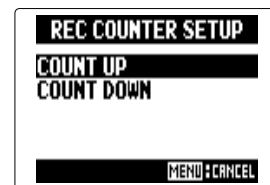



SEGUE >>>

Impostare il contatore (seguito)



Impostare la visualizzazione del tempo durante la riproduzione

Potete impostare il contatore affinché visualizzi sia il tempo di riproduzione trascorso (count up) o il tempo di riproduzione rimanente (count down).

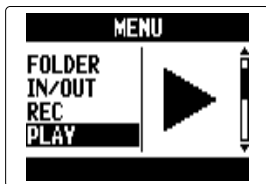

1. Premete .

2. Usate  per selezionare "PLAY", e premete .



3. Usate  per selezionare "COUNTER SETUP", e premete .



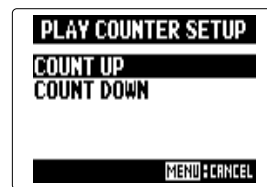

4. Usate  per selezionare come apparirà il contatore, e premete .





Cambiare impostazione alla retroilluminazione

Potete impostare la retroilluminazione del display perché si spenga in assenza di operazioni in corso per 30 secondi per risparmiare alimentazione.

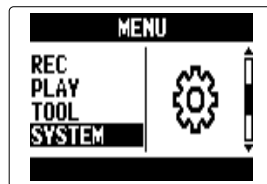

1. Premete .

2. Usate  per selezionare "SYSTEM", e premete .



3. Usate  per selezionare "BACKLIGHT", e premete .





4. Usate  per cambiare impostazione, e premete .





Regolare il contrasto

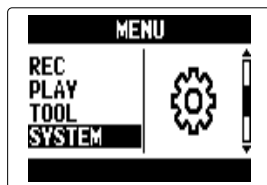

1. Premete .

2. Usate  per selezionare "SYSTEM", e premete .

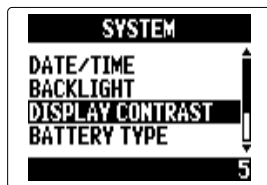

3. Usate  per selezionare "DISPLAY CONTRAST", e premete .



4. Usate  per regolare il contrasto, e premete .

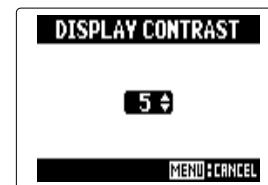



SUGGERIMENTI

Impostabile da 1 a 10.



Controllare le versioni firmware

Potete verificare le versioni software usate da **H5**.

1. Premete .

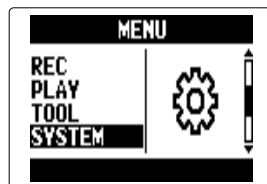
2. Usate  per selezionare "SYSTEM", e premete .



3. Usate  per selezionare "FIRMWARE VERSION", e premete .

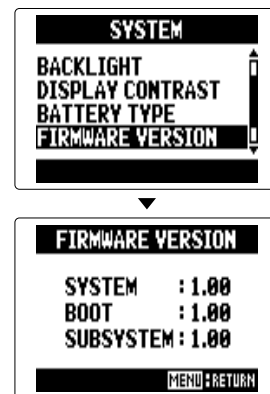

Appariranno le versioni firmware.





Riportare alle impostazioni di default

Potete riportare l'unità alle impostazioni di default di fabbrica.

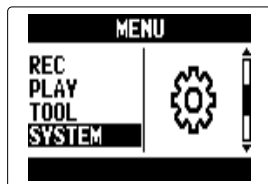

1. Premete .

2. Usate  per selezionare "SYSTEM", e premete .



3. Usate  per selezionare "FACTORY RESET", e premete .



4. Usate  per selezionare "YES", e premete .





Ciò riporterà alle impostazioni di default. L'unità si spegnerà automaticamente.

NOTE



Le impostazioni del livello in ingresso non saranno resetate.

Controllare lo spazio disponibile su card SD

1. Premete .

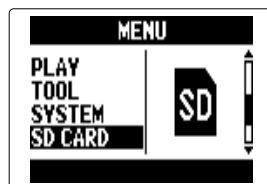
2. Usate  per selezionare "SD CARD", e premete .



3. Usate  per selezionare "REMAIN", e premete .

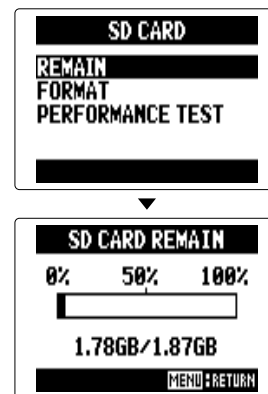

Apparirà la quantità di spazio residuo.





Formattare la card SD

Seguite le procedure per formattare una card SD da usare con **H5**.

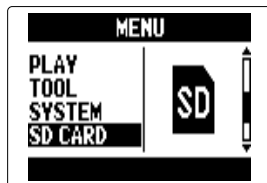

1. Premete .

2. Usate  per selezionare "SD CARD", e premete .

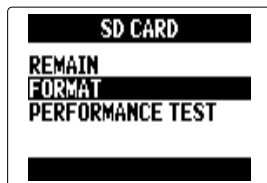

3. Usate  per selezionare "FORMAT", e premete .



4. Usate  per selezionare "YES", e premete .



NOTE



- Se usate una card SD che è stata formattata da un computer o che avete acquistato, dovete formattarla usando **H5** prima di poterla usare con l'unità.
- Sappiate che tutti i dati precedentemente salvati su card SD saranno cancellati quando questa è formattata.

Testare la performance della card SD



Potete testare le card SD per verificare che possano essere usate con **H5**.
Il test rapido richiede pochissimo tempo, mentre il test completo esamina l'intera card SD.

Condurre un test rapido

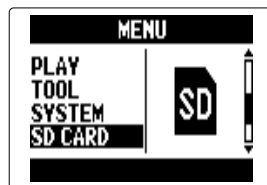

1. Premete .

2. Usate  per selezionare "SD CARD", e premete .



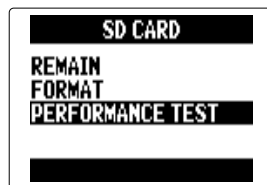

3. Usate  per selezionare "PERFORMANCE TEST", e premete .

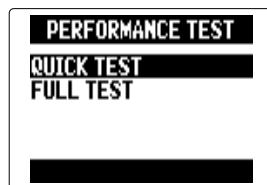

4. Usate  per selezionare "QUICK TEST", e premete .



5. Usate  per selezionare "YES", e premete .

Si avvia il test di analisi della performance della card, che richiede circa 30 secondi.

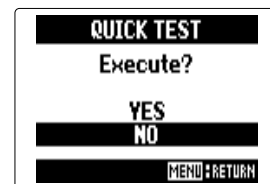

SEGUIE >>>

Testare la performance della card SD (seguito)



- 6.** Per annullare il test, premete .

NOTE



Anche se una card SD è considerata "OK" dal test di performance, ciò non garantisce che non si verifichino errori di scrittura. Usate questo test solo come guida.

Condurre un test completo

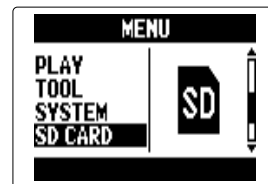

- 1.** Premete .

- 2.** Usate  per selezionare "SD CARD", e premete .



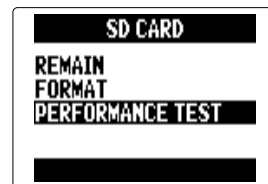

- 3.** Usate  per selezionare "PERFORMANCE TEST", e premete .

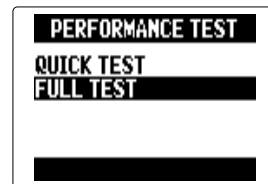

- 4.** Usate  per selezionare "FULL TEST", e premete .



5. Quando appare l'intervallo di tempo necessario, usate  per selezionare "YES", e premete .

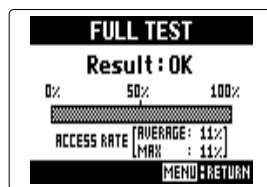
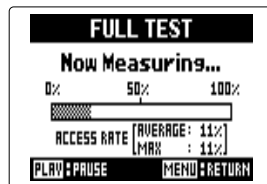

Completato il test, se il MAX access rate è 100%, la card non ha superato il test (NG).

6. Per annullare il test, premete .

SUGGERIMENTI

Potete anche premere  per mettere in pausa il test e riprenderlo poi.

NOTE

Anche se una card SD è considerata "OK" dal test di performance, ciò non garantisce che non si verifichino errori di scrittura. Usate questo test solo come guida.

Aggiornare il firmware







H5 può essere aggiornato portandolo alle versioni firmware più recenti.

1. Copiate il file di aggiornamento di versione sulla directory principale della card SD.

NOTE

Potete scaricare il file relativo alla più recente versione firmware dal sito web ZOOM (zoomcorp.com).

2. Inserite la card SD in **H5**. Poi, accendete l'unità tenendo premuto .

3. Usate    per selezionare "YES", e premete   .



NOTE

Non spegnete l'unità e non rimuovete la card SD nel corso dell'aggiornamento firmware. Ciò potrebbe rendere impossibile avviare **H5**.

4. Completato l'aggiornamento firmware, spegnete l'unità.





NOTE

Non è possibile aggiornare il firmware se la carica residua della batteria è troppo bassa. In tal caso, installate batterie nuove o usate un adattatore AC.

Usare card SD di registratori delle serie H precedenti

Una card SD utilizzata in un registratore ZOOM appartenente alle serie H precedenti può essere letta e usata in **H5** e i file saranno spostati per poterli usare.

1. Inserite la card SD, e accendete **H5**.

2. Usate  per selezionare "YES", e premete ."/>



NOTE

- Questa funzione non è utilizzabile per spostare project creati da un **H6**.
- Quando sono spostati i file creati in 4CH MODE, sarà creato un project chiamato "ZOOMXXXX".
- I file spostati avranno il nome del modello della serie H da cui derivano, posto all'inizio del nome.
- Se esiste già un file con lo stesso nome nel punto di destinazione, lo spostamento non sarà possibile finché il nome del file non viene cambiato.

Usare un remote control

Usando un remote control, potete controllare **H5** a distanza.

1. Collegate il remote control al jack REMOTE di **H5**.

I pulsanti sul remote control corrispondono ai pulsanti dell'unità principale **H5**.

SUGGERIMENTI

I pulsanti del remote control funzionano anche quando è attiva la funzione hold di **H5**.

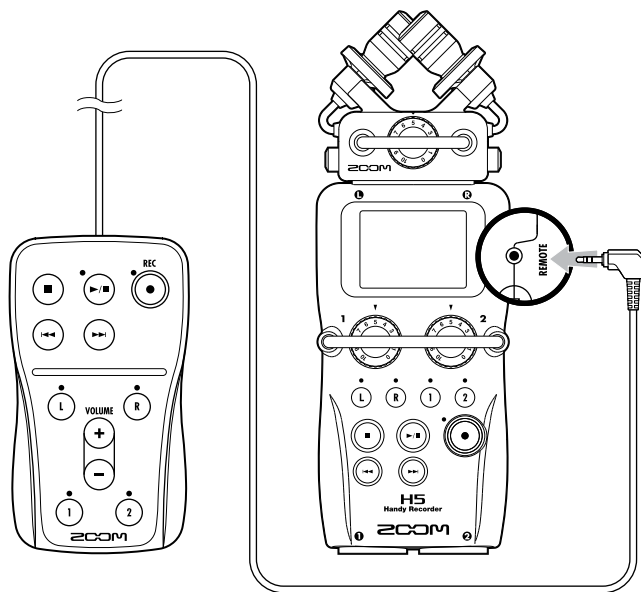

Diagnostica

Se pensate che **H5** non funzioni correttamente, verificate prima quanto segue.

Problemi inerenti la registrazione/riproduzione

◆ Nessun suono o uscita molto bassa

- Controllate i collegamenti al sistema monitor e l'impostazione di volume.
- Verificate che il volume di **H5** non sia troppo basso. (→ P. 39)

◆ Il suono registrato non si sente o è molto basso

- Se state usando l'accluso microfono XY, verificate che l'orientamento sia corretto.
- Controllate le impostazioni di livello in ingresso. (→ P. 22)
- Se è collegato un lettore CD o altro apparecchio a un jack ingresso, alzate il livello in uscita di tale apparecchio.
- Controllate l'impostazione del monitoraggio del segnale in ingresso. (→ P. 82)
- Controllate l'impostazione dell'alimentazione plug-in. (→ P. 97)
- Controllate l'impostazione della funzione PAD. (→ P. 98)

◆ La registrazione non è possibile

- Verificate che un pulsante traccia sia acceso in rosso.
- Verificate che la card SD abbia spazio libero. (→ P. 105)
- Verificate che la card SD sia caricata correttamente nello slot.
- Se appare "Card Protected" significa che la funzione di protezione della card SD è attiva. Fate scorrere il blocco per disattivare la funzione.
- Se appare sul display "Hold", significa che la funzione hold è abilitata. Disabilitate la funzione. (→ P. 15)

◆ Il suono registrato non si sente o è molto basso

- Verificate che i livelli di volume delle tracce L/R e 1/2 non siano abbassati. (→ P. 48)
- Verificate che i pulsanti traccia siano accesi in verde durante la riproduzione.

◆ Il mixaggio non è possibile (modalità MULTI FILE)

- Verificate che i livelli di volume delle tracce L/R e 1/2 non siano abbassati. (→ P. 48)
- Verificate che la card SD abbia spazio disponibile. (→ P. 105)

Altri problemi

◆ Non è riconosciuto da un computer collegato tramite USB

- Controllate che il SO del computer sia compatibile. (→ P. 70)
- Deve essere selezionata una modalità operativa USB su **H5** per consentire a un computer di riconoscerlo. (→ P. 70)

Specifiche tecniche

Supporti di registrazione		Card SD 16MB–2GB, card SDHC 4GB–32GB	
Input	Input L/R	Microfono XY (XYH-5)	
		Tipo mic	Direzionale
		Sensibilità	–45 dB, 1 kHz a 1 Pa
		Gain ingresso	–∞ a 52 dB
		Max. pressione sonora in ingresso	140 dBSPL
		Jack mini stereo MIC/LINE IN	Gain ingresso: –∞ to 52 dB Impedenza ingresso: 2 kΩ o più Alimentazione plug-in supportata
	INPUT 1/2	Ingresso Backup	Gain ingresso impostato L/R –12 dB
		Connettori	jack combo XLR/TRS (XLR: 2 hot, TRS: TIP hot)
		Gain ingresso (PAD OFF)	–∞ a 55 dB
		Gain ingresso (PAD ON)	–∞ a 35 dB
		Impedenza ingresso	1.8 kΩ o più
		Max. livello ingresso consentito	+22 dBu (PAD ON)
		Alimentazione Phantom	+12/+24/+48 V (posizionabile su ON/OFF indipendentemente per INPUT 1/2)
		Equivalente di rumore in ingresso (EIN)	–120 dBu o meno
Uscite	Jack uscita	Mini jack stereo LINE OUT (livello uscita nominale –10 dBm con impedenza di carico pari a 10 kΩ o più) Mini jack stereo PHONE OUT (20 mW + 20 mW in 32Ω carico)	
	Diffusore incorporato	Diffusori mono 400mW/8Ω	
Formati registrazione	Modalità STEREO FILE		
	Formati WAV supportati:	44.1/48/96kHz, 16/24-bit, stereo, formato BWF supportato	
	Formati MP3 supportati:	48–320 kbps, frequenza di campionamento 44.1kHz	
	Max. tracce in registrazione simultanea	4 tracce (L/R + registrazione di backup)	
Display	Modalità MULTI FILE		
	Formati supportati:	44.1/48kHz, 16/24-bit, mono/stereo, formato BWF supportato	
	Max. tracce in registrazione simultanea	6 tracce (L/R + 1/2 + registrazione di backup)	
Display	LCD (128 x 64) con retroilluminazione		

USB	Classe operatività immagazzinamento dati
	Classe: USB 2.0 High Speed
	Operatività Interfaccia Audio: modalità MULTITRACK (Note: Uso con Windows richiede un driver, mentre con Macintosh no)
	Classe: USB 2.0 High Speed
	Specifiche tecniche: 4 in/2 out, frequenza di campionamento 44.1/48kHz, 16/24-bit bit rate
	Operatività Interfaccia Audio: modalità STEREO (nessun driver richiesto)
	Classe: USB 2.0 Full Speed Specifiche tecniche: 2 in/2 out, frequenza di campionamento 44.1/48kHz, 16-bit bit rate
Note: Uso come interfaccia audio per iPad supportato (solo modalità STEREO) Note: Operatività USB bus possibile	
Tempo approssimativo di registrazione in continuo usando le batterie (con batterie alcaline)	Modalità STEREO FILE XY mic, 44.1kHz/16-bit (stereo x 1): circa 10 ore
	Modalità MULTI FILE XY mic, Input 1 e 2, 48kHz/24-bit (stereo x 2): circa 5.2 ore
	Note: I tempi citati sono stime. Note: I tempi approssimativi di registrazione in continuo usando le batterie sono stati calcolati usando il nostro metodo di test. Possono differire anche di molto in base alle condizioni operative.
Alimentazione	Operatività con 2 batterie tipo AA Adattatore AC: DC5V 1A AD-17
	Alimentazione USB bus
Dimensioni	Unità principale: 66.8 mm (W) x 135.2 mm (D) x 42.1 mm (H), 176 g
	XYH-5: 65.5 mm (W) x 62.2 mm (D) x 41.0 mm (H) 94 g

The Zoom logo is rendered in a bold, black, sans-serif font. The letters are stylized, with the 'O's having a unique shape that suggests a video camera lens or a zoom function.

ZOOM CORPORATION

4-4-3 Surugadai, Kanda, Chiyoda-ku, Tokyo
101-0062 Japan
zoomcorp.com

Inviare marker sonori all'inizio e alla fine della registrazione (funzione Sound Marker)

Con la versione di sistema 2.0, è stata aggiunta questa funzione.

Iniziando e terminando la registrazione, **H5** può inviare marker sonori (sound markers).

Registrando audio per un video con **H5**, e inserendo marker sonori nella registrazione della videocamera, l'allineamento di audio e video sarà più facile.

1. Premete

2. Usate per selezionare "REC" e premete

In modalita MULTI FILE

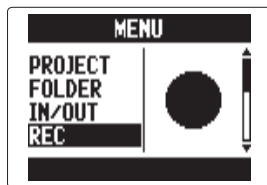

3. Usate per selezionare "SOUND MARKER" e premete

In modalita MULTI FILE



4. Usate per selezionare una voce dal menu e premete

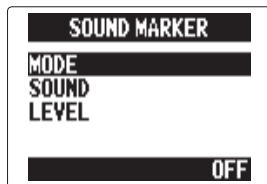

■ Impostare "MODE"

Usate per selezionare le condizioni per l'uscita dei marker sonori e premete



NOTE

I marker non saranno inviati se le funzioni di overdubbing o voice memo sono in uso.

■ Impostare "SOUND"

Usate per selezionare il tipo di marker sonoro e premete

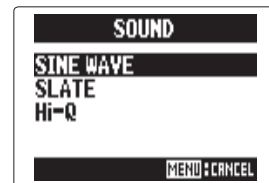

■ Impostare "LEVEL"

Usate per impostare il livello del marker sonoro e premete

