

H1essential

Handy Recorder

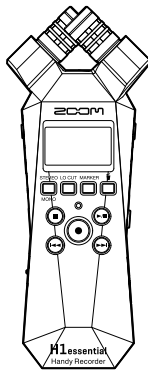

Guida rapida

E' possibile visualizzare software e documenti relativi a questo prodotto sul seguente sito web.



zoomcorp.com/help/h1essential

Leggete attentamente le Precauzioni d'uso e sicurezza prima dell'utilizzo.

Inserire le card microSD

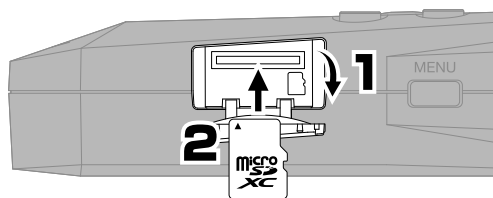

Supporti di registrazione compatibili:

microSDHC: 4 GB – 32 GB

microSDXC: 64 GB – 1 TB

Consigliamo di utilizzare card microSD che siano state verificate per l'uso con questo prodotto. Visitate il sito web di ZOOM (zoomcorp.com) per informazioni sulle card microSD che possono essere usate con questa unità.

- Spegnete sempre l'unità prima di inserire o togliere una card microSD.
- Per togliere una card microSD, spingetela ulteriormente nello slot e poi tiratela fuori.

Accendere l'unità

Aprirete mentre premete verso il basso.

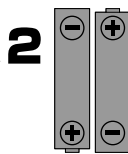
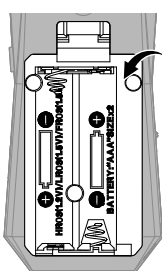
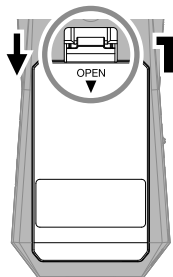

Batterie alcaline,
nickel-metallo idruro
o al litio

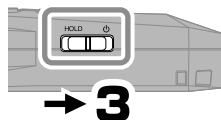



L'unità può essere alimentata anche tramite la porta USB (Tipo-C) collegando una batteria portatile tra quelle in commercio o un adattatore AC dedicato (AD-17).

Eseguire le impostazioni alla prima accensione

Accessibilità





Usate  /  per selezionare un'impostazione e  per confermare.

E' prevista una funzione che consente di avere una audio guida e dei bip per assistere chi ha problemi visivi.

Lingua



Usate  /  per selezionare la lingua e  per confermare.

Formato della data

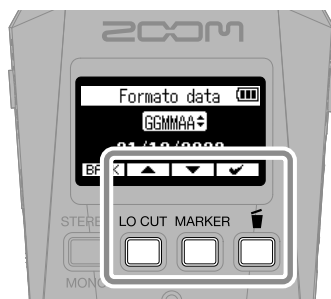

Anno, mese e giorno saranno usati nei file di registrazione, in base all'ordine stabilito qui.

Data e ora

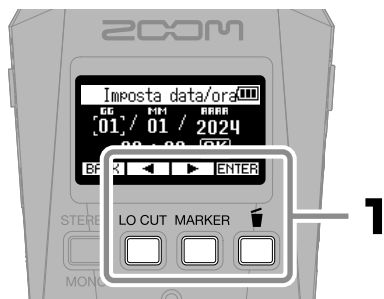

Selezionate una voce, e premete **ENTER** per confermare.

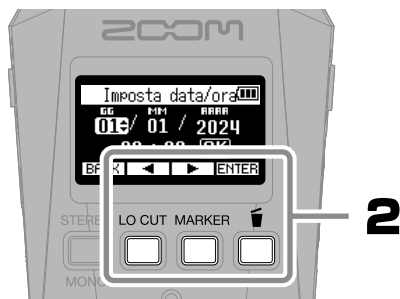

Cambiate il valore, e premete per confermare.

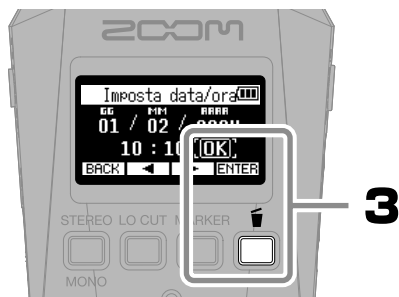

Dopo aver impostato tutte le voci, selezionate "OK" e premete per completare l'impostazione di data e ora.

Tipo di batteria

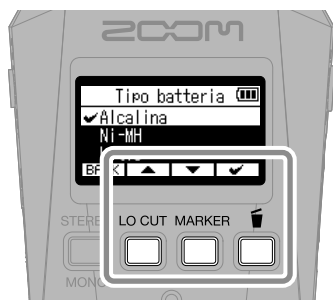

Impostate correttamente il tipo di batteria in uso, in modo che la carica residua sia visualizzata con precisione.

Consigliamo di testare le card microSD che sono state appena acquistate o che sono state usate con altro dispositivo.

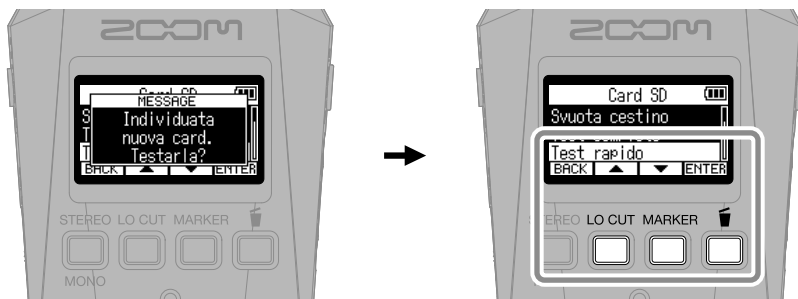

Terminate le impostazioni, si apre la schermata Home.

■ Veduta d'insieme della schermata Home

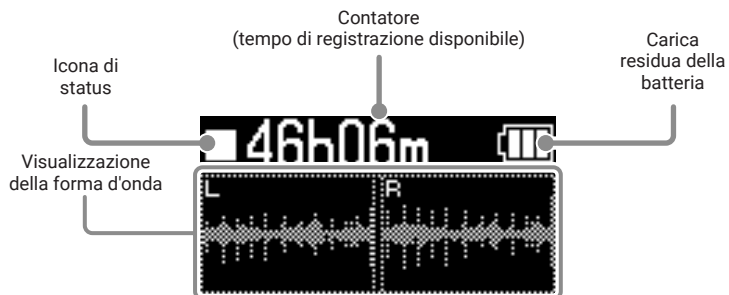

Prepararsi a registrare

- Collegare le cuffie e regolare il volume

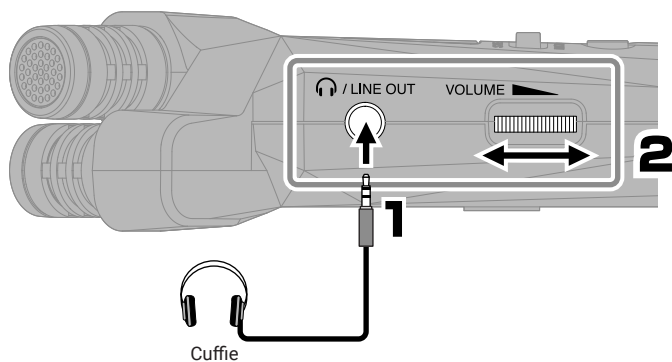

- Ridurre il rumore del vento e i pop vocali

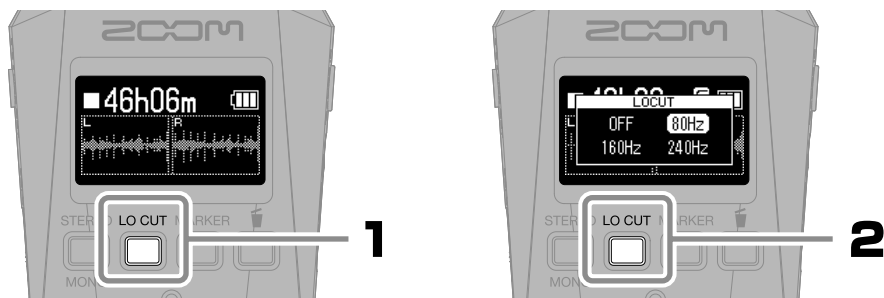

■ Consigli per migliorare la qualità della registrazione

Se H1 essential è posizionato direttamente su un tavolo, il suono riflesso può interferire con la registrazione e ridurne la definizione. Consigliamo di usare un treppiede, ad esempio, per distanziare l'unità dal tavolo. Anche usare un fazzoletto, ad esempio, può aiutare a ridurre il suono riflesso dal tavolo.

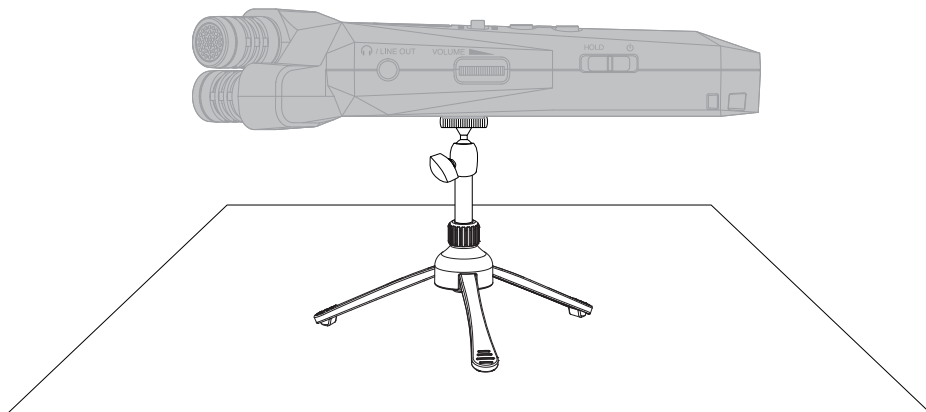

■ Usare microfoni esterni

E' possibile anche collegare un microfono esterno o un dispositivo a livello linea al jack MIC/LINE IN e registrare. Può anche fornire alimentazione plug-in ai microfoni che la richiedono.

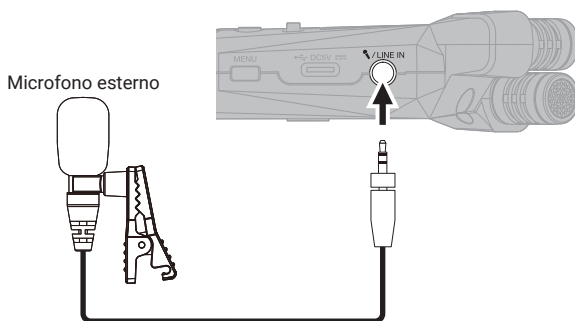

Registrazione

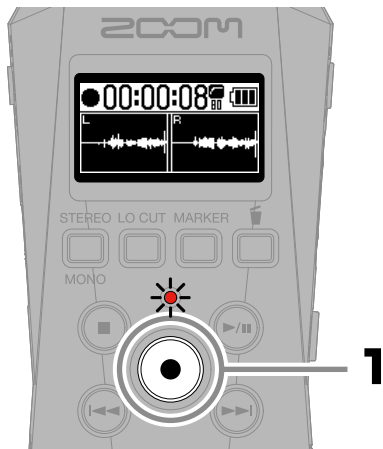

L'indicatore si accende in rosso e la registrazione si avvia.





Ciò termina la registrazione.

Fate scorrere  verso HOLD in registrazione, per evitare operazioni indesiderate.

■ Operatività in registrazione









	<p>Aggiunge un marker per il tracciamento in riproduzione.</p>
	<p>Ferma la registrazione e sposta il file nel cestino.</p>
	<p>Avvia e mette in pausa la registrazione.</p>

Eseguire le registrazioni



Si avvia la riproduzione.

■ Operatività in riproduzione

	<p>Sono possibili la normalizzazione, l'esportazione e la riproduzione con A-B repeat, ad esempio.</p>
	<p>Usate questi per spostare la posizione di riproduzione del file indietro/in avanti.</p>
	<p>Sposta il file nel cestino.</p>
	<p>Ferma la riproduzione.</p>
	<p>Avvia e mette in pausa la riproduzione.</p>
	<p>Usate questi per selezionare il file precedente/successivo. Si sposteranno tra i marker, se questi sono stati inseriti. Tenete premuto per cercare indietro/in avanti.</p>

Accedere all'aiuto online (codice a 2D)

Selezionate Aiuto dal menu SISTEMA per visualizzare un codice a 2D.

Scansionatelo con uno smartphone per avere accesso a documenti specifici relativi al prodotto.

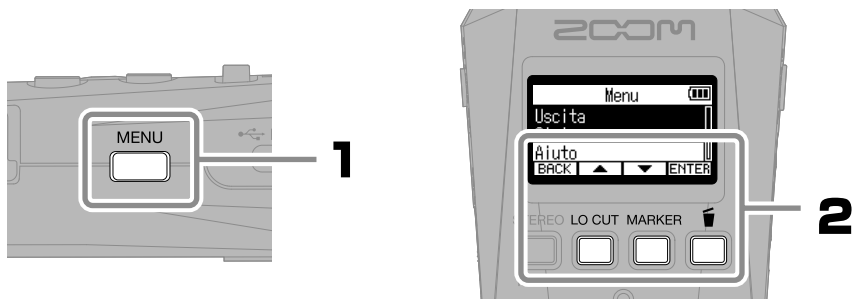

zoomcorp.com/help/h1essential

Funzioni delle parti

■ Lato superiore

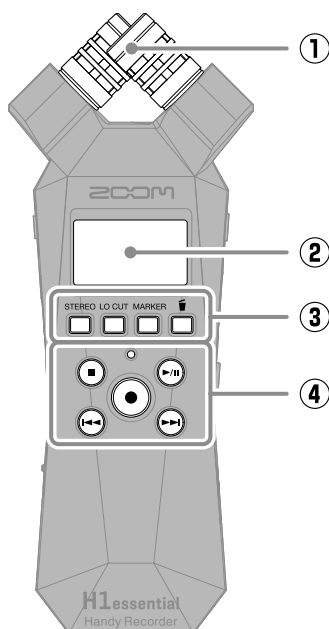

① **Microfono XY incorporato**

Questo microfono stereo ha due microfoni direzionali incrociati. Può registrare suono tridimensionale con profondità ed ampiezza naturali.

② **Display**

Mostra varie informazioni.

③ **Pulsanti operativi**

Quando la schermata Home è aperta, usateli per eseguire le impostazioni relative al formato del file e al low cut, per aggiungere marker ai file di registrazione e spostare i file nel cestino.

Quando la schermata Home non è aperta, questi hanno le funzioni visualizzate dalle icone poste in basso sulla schermata.

④ **Pulsanti di trasporto**

Pulsante STOP: ferma la registrazione o la riproduzione.

Pulsante PLAY/PAUSE: avvia/mette in pausa la riproduzione dei file registrati.

Pulsante/indicatore REC: avvia la registrazione. L'indicatore si accende in registrazione.

Pulsante REW: passa al file precedente.

Tenete premuto per cercare all'indietro.

Pulsante FF: passa al file successivo.

Tenete premuto per cercare in avanti.

■ Lato sinistro

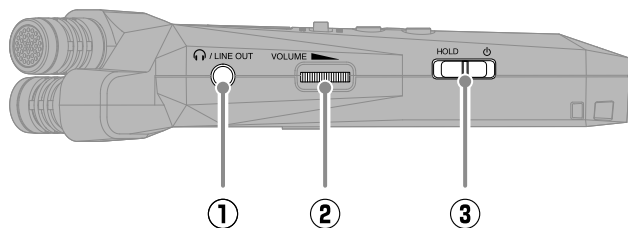

① Jack PHONE/LINE OUT

Invia in uscita il suono alle cuffie o a un dispositivo collegato.

② Manopola VOLUME

Usatela per regolare il volume in uscita dalle cuffie o da un dispositivo collegato.

③ Interruttore POWER/HOLD

Usatelo per accendere/spengere l'unità e per disabilitare l'operatività del pulsante.

■ Lato destro

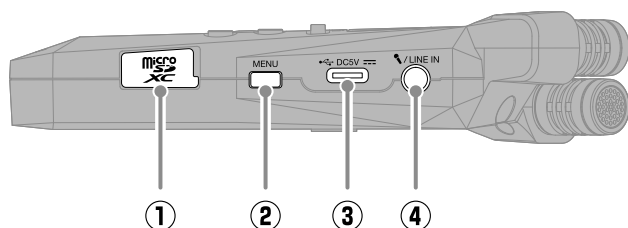

① Slot per card microSD

Inserite qui una card microSD.

② Pulsante MENU

Premete questo per aprire la schermata del menu.

③ Porta USB (Type-C)

Collegatela a un computer, uno smartphone o a un tablet per usare le funzioni di trasferimento di file e interfaccia audio.

Supporta l'operatività con alimentazione USB bus.

Usate un cavo USB che supporti il trasferimento di dati.

④ Jack MIC/LINE IN

Se è collegato un microfono esterno qui, esso può essere usato per registrare invece del microfono XY. Può anche fornire alimentazione plug-in ai microfoni che la richiedono.

■ Bottom

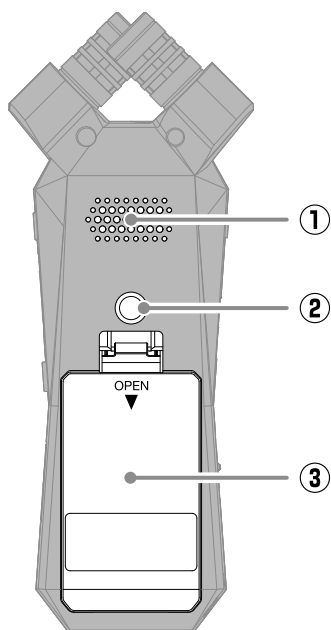

- ① **Diffusore**
Il suono esce da qui durante la riproduzione del file.
- ② **Aggancio per treppiede**
Usatelo per agganciare un treppiede.
- ③ **Coperchio del comparto batterie**
Apritelo per installare e togliere le batterie AAA.

Diagnostica

Nessun suono o volume molto basso

- Controllate le connessioni delle cuffie e di LINE OUT.
- Verificate che il volume delle cuffie e il livello dell'uscita non siano troppo bassi.
- Controllate l'orientamento del microfono o le impostazioni di volume dell'apparecchiatura collegata.

Il suono monitorato è distorto

- Usate  per regolare il volume.

Appare "MIC INPUT OVERLOAD!"

- Il suono in ingresso è troppo alto. Aumentate la distanza tra il microfono e la fonte sonora.
- Il vento può provocare rumore in ingresso. Consigliamo di usare l'impostazione Lo Cut per ridurre il rumore, se l'aria colpisce direttamente il microfono, ad esempio, registrando in esterni, o se il microfono è vicino alla bocca di chi parla.

Impossibile registrare

- Verificate che la card microSD abbia spazio disponibile.
- Verificate che la card microSD sia caricata correttamente nello slot.

Il suono registrato si interrompe

- Testate la card microSD. Vd. il Manuale operativo per dettagli.
- Usate H1 essential per formattare la card microSD.
- Consigliamo di usare card microSD che siano state confermate per l'uso con questo prodotto. Visitate il sito web di ZOOM (zoomcorp.com) per informazioni sulle card microSD verificate per l'uso con questa unità.

L'unità non è riconosciuta dal computer quando è collegata

- Usate un cavo USB che supporti il trasferimento di dati.

Data e ora si resettano di frequente

- Se l'unità non è alimentata da un adattatore AC o dalle batterie per un lungo periodo, le impostazioni di data e ora si resetteranno. Se appare la schermata di Data/Ora all'avvio, impostatele ancora.

L'operatività non è possibile

- Verificate che  non sia su HOLD.

I nomi dei prodotti, marchi registrati e nomi di Società citati in questo documento sono di proprietà dei rispettivi detentori.

Il logo microSDXC è marchio di SD-3C LLC.

USB Type-C è marchio di USB Implementers Forum.

Tutti i marchi e i marchi registrati citati in questo documento sono a mero scopo identificativo e non intendono infrangere i copyright dei rispettivi detentori.

La legge proibisce la registrazione da fonti protette da copyright, compresi CD, nastri, esecuzioni live, video e broadcast, senza il permesso del detentore del copyright, per qualunque uso che non sia quello personale. ZOOM CORPORATION non si assume responsabilità relativamente alla violazione del copyright.

Le illustrazioni e le schermate sul display citate in questo documento potrebbero differire dal prodotto effettivo.

ZOOM®

ZOOM CORPORATION

4-4-3 Kanda-surugadai, Chiyoda-ku, Tokyo 101-0062 Japan

zoomcorp.com