

ZOOM®

Q4n

Handy Video Recorder

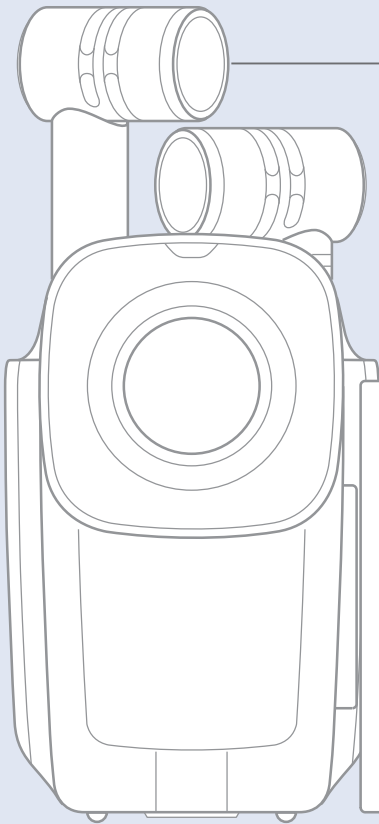

Mode d'emploi

Précautions de sécurité et d'emploi
Les précautions de sécurité et
d'emploi doivent être lues avant
d'utiliser cette unité.

ZOOM
Handy Video Recorder

Q4n

© 2015 ZOOM CORPORATION

La copie ou la reproduction partielle ou
totale de ce mode d'emploi sans per-
mission est interdite.

Contenu

Les pièces et leurs fonctions	3	■ Gain automatique (Auto Gain)	24
■ Côté gauche	3	Réglages du mode d'enregistrement	25
■ Dessus	3	■ Réglage du mode	25
■ Dessous	3	■ Explications des modes	25
■ Avant	4	Réglages de la caméra	27
■ Arrière	4	■ Réglages de scène	27
■ Côté droit	4	■ Retardateur (SelfTimer)	28
Présentation des micros	5	■ Tête en bas (Upside Down)	29
■ Fonctionnalités des micros	5	Liste des fichiers (FILE)	30
■ Emploi de la technique de micros X/Y .	6	■ Ouverture de la liste des fichiers.	30
■ Emploi de la technique de micros A/B .	7	■ Lecture des fichiers de la liste	30
Manipulation des pièces	8	Vérification d'informations sur le fichier	31
■ Montage de la batterie	8	Suppression d'enregistrements	32
■ Chargement d'une carte SD	8	Connexions à la prise d'entrée externe	33
■ Ouverture, fermeture et rotation de		■ Emploi de microphones nécessitant	
l'écran LCD	9	une alimentation PiP (Plug-in Power)	
Présentation de l'affichage	10	par la prise	33
■ Écran principal	10	Sortie casque/ligne et sortie HDMI	34
■ Écran de lecture	11	■ Sortie casque/ligne	34
■ Écran Menu	12	■ Sortie HDMI	34
Recharge de la batterie	13	Connexions USB	35
Mise sous et hors tension	14	■ Emploi des fonctions de connexion	
■ Mise sous tension	14	USB	35
■ Mise hors tension	14	■ Emploi comme lecteur de carte	
Réglage de la date et de l'heure	15	(ordinateur/iPad)	36
Formatage de cartes SD	16	■ Emploi comme micro USB	
Réglage des niveaux d'enregistrement	17	(ordinateur/iPad)	36
■ Réglage manuel des niveaux		■ Emploi comme webcam (ordinateur) .	37
d'enregistrement	17	Verrouillage de la rotation de l'écran LCD .	38
Réglage du champ de prise de vue	18	Réglages de système	39
Enregistrement	19	Mise à jour du firmware	40
Réglages d'écoute audio de contrôle	20	Guide de dépannage	41
Lecture des enregistrements	21	Caractéristiques techniques	42
■ Lecture d'un fichier	21	Précautions de sécurité	43
■ Changement de la position de lecture	21	Précautions d'emploi	44
■ Lecture d'un autre fichier	22	Avertissements et directives pour une	
Réglage du son	23	utilisation sûre de la batterie	45
■ Réduction du bruit (Lo Cut)	23		

Les pièces et leurs fonctions

■ Côté gauche

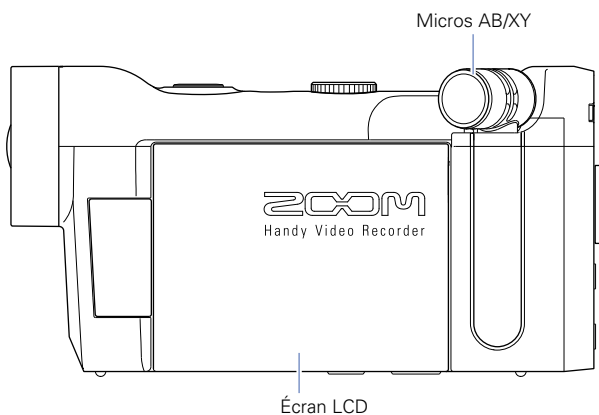

■ Dessus

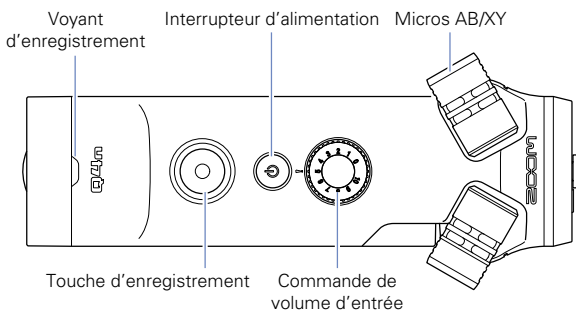

■ Dessous

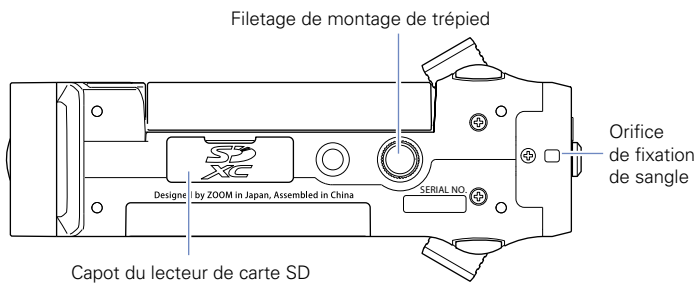

Les pièces et leurs fonctions (suite)

■ Avant

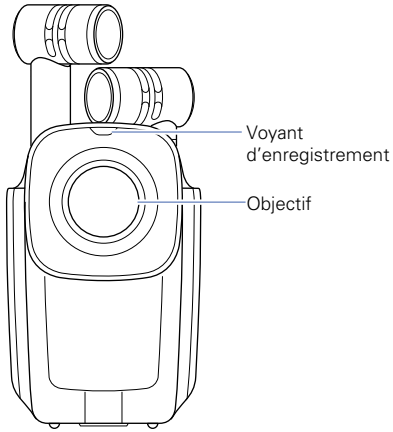

■ Arrière

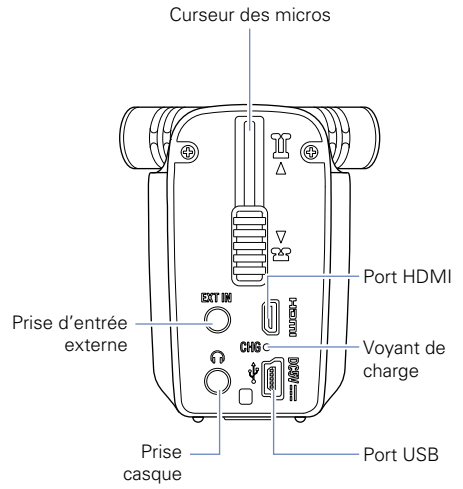

■ Côté droit

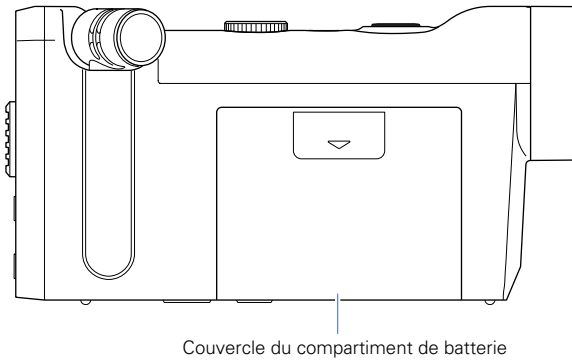

Présentation des micros

■ Fonctionnalités des micros

L'orientation des micros du **Q4n** peut être changée, ce qui permet l'emploi de deux techniques d'enregistrement stéréo aux caractéristiques différentes.

Technique X/Y

Cette technique utilise deux micros directionnels croisés.

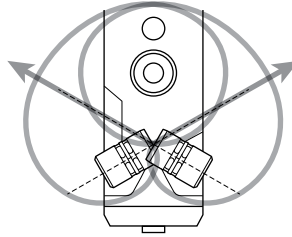

Caractéristiques :

Procurant un son tridimensionnel avec une profondeur et une largeur naturelles, elle est idéale lorsque vous souhaitez capturer une source sonore spécifique à proximité ou à moyenne distance, par exemple des prestations en solos, de la musique de chambre, des répétitions live et des enregistrements faits sur le terrain.

Technique A/B

Cette technique utilise deux micros directionnels divergents.

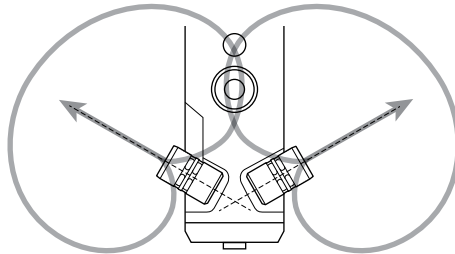

Caractéristiques :

Procurant une ample sensation de stéréo, en plus de l'enregistrement de la source sonore spécifique, cette technique est également idéale pour capturer le son du milieu environnant. C'est utile lorsque vous voulez aussi enregistrer la réverbération d'une salle, ainsi que pour les réunions ou situations similaires dans lesquelles vous souhaitez capturer le son de personnes qui parlent dans différents endroits de la pièce.

Présentation des micros (suite)

■ Emploi de la technique de micros X/Y

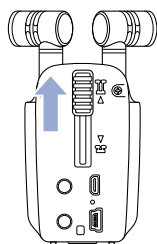

1. Faites glisser le curseur des micros à l'arrière jusqu'à ce qu'il se verrouille.

Cela soulève les micros.

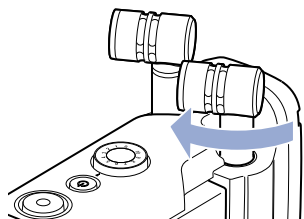

2. Faites pivoter le micro gauche ou droit vers l'intérieur jusqu'à ce qu'il se verrouille.

Le micro est verrouillé lorsqu'il s'enclenche.

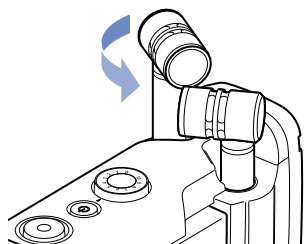

3. Faites tourner l'autre micro vers l'intérieur de la même façon jusqu'à ce qu'il se verrouille en place.

La technique X/Y sera activée et l'écran LCD affichera l'indicateur de micros XY.

⚠ ATTENTION

Utilisez toujours le curseur de micro pour sortir les micros. En outre, n'utilisez pas de force excessive pour faire tourner les micros. Une force excessive peut endommager les micros.

NOTE

- Si les micros ne sont pas détectés comme étant en position X/Y, ils seront utilisés comme une paire A/B.
- Pour ranger les micros, tournez-les tous les deux vers l'extérieur avant de faire glisser le curseur vers le bas.

Présentation des micros (suite)

■ Emploi de la technique de micros A/B

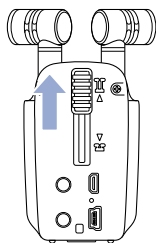

1. Faites glisser le curseur des micros à l'arrière jusqu'à ce qu'il se verrouille.

Cela soulève les micros.

Manipulation des pièces

■ Montage de la batterie

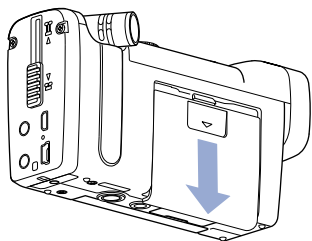

1. Faites glisser le couvercle du compartiment de batterie du **Q4n** vers le bas pour le retirer.

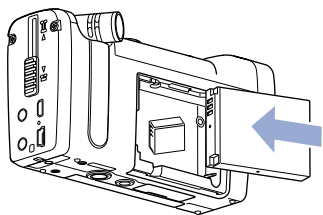

2. Installez la batterie dans le sens de la flèche et remplacez le couvercle du compartiment de batterie.

■ Chargement d'une carte SD

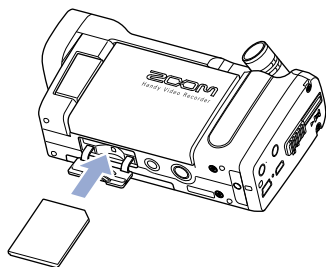

1. Ouvrez le capot du lecteur de carte SD situé au-dessous du **Q4n**.
2. Insérez la carte SD dans le lecteur de carte SD.

Pour retirer la carte, poussez-la un peu plus dans la fente pour la faire ressortir et tirez-la en dehors.

NOTE

- Quand vous insérez une carte SD, veillez à insérer la bonne extrémité avec la face supérieure comme représenté.
- S'il n'y a pas de carte SD chargée, il n'est pas possible d'enregistrer ni de lire.
- Pour formater une carte SD, voir P.16.



ATTENTION

Ne retirez pas la carte SD pendant l'enregistrement. Cela pourrait endommager les données.

Manipulation des pièces (suite)

■ Ouverture, fermeture et rotation de l'écran LCD

Ouverture et fermeture de l'écran LCD

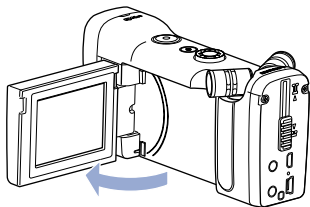

1. Comme indiqué dans l'illustration, ouvrez l'écran LCD sur le côté gauche du **Q4n**.

2. Lorsque vous n'utilisez pas le **Q4n**, fermez l'écran LCD pour le rangement.

Rotation de l'écran LCD

Vous pouvez faire tourner l'écran pour vérifier ce qui est enregistré lorsque vous vous filmez.

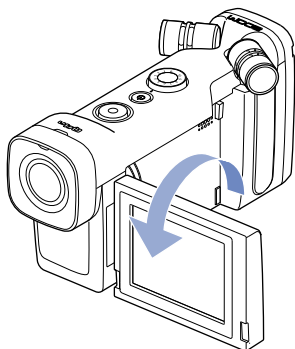

1. Tournez l'écran dans le sens de la flèche.
2. Tournez l'écran dans le sens inverse pour le ramener à sa position d'origine.

NOTE

L'enregistrement est possible même quand l'écran LCD est fermé.



ATTENTION

N'appliquez pas de force dans la direction opposée à la rotation indiquée dans l'illustration. Cela pourrait endommager le **Q4n**.

Présentation de l'affichage

■ Écran principal

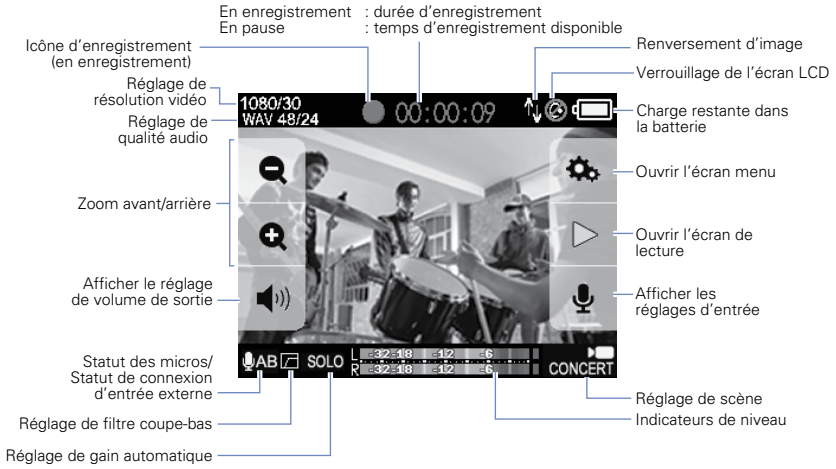

NOTE

Les boutons disparaissent au bout d'un certain temps sans opération. Touchez l'écran pour réafficher les boutons.

Présentation de l'affichage (suite)

■ Écran de lecture

Durant la lecture



En pause

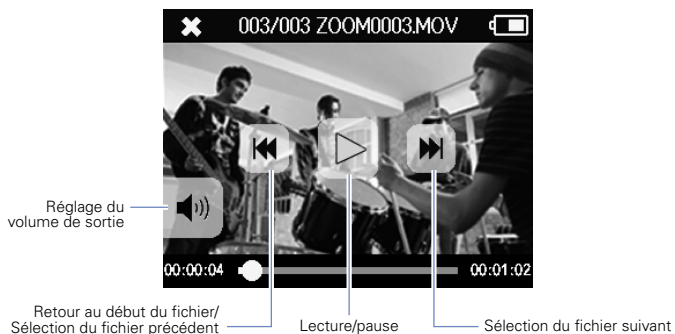

NOTE

Les boutons disparaissent au bout d'un certain temps sans opération. Touchez l'écran pour réafficher les boutons.

Présentation de l'affichage (suite)

■ Écran Menu

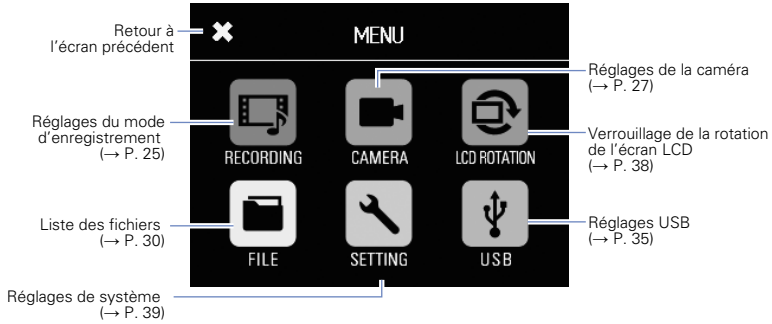

Emploi du menu



1. Touchez l'icône de la fonction que vous souhaitez utiliser.

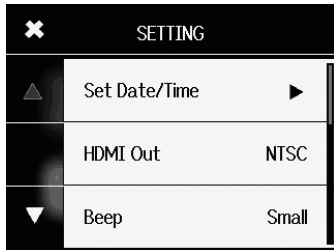

2. Sélectionnez le paramètre à régler.

Lorsque les paramètres ont plusieurs pages, touchez ▲ ou ▼ pour changer de page.

Si un paramètre a un sous-menu, répétez ces étapes autant de fois que nécessaire.

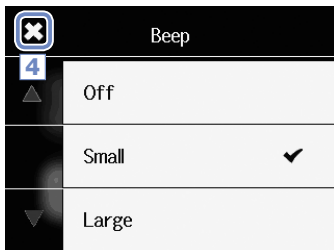

3. Faites le changement dans l'écran de réglage.

4. Touchez ✕ en haut à gauche de l'écran pour revenir au premier écran.

Recharge de la batterie

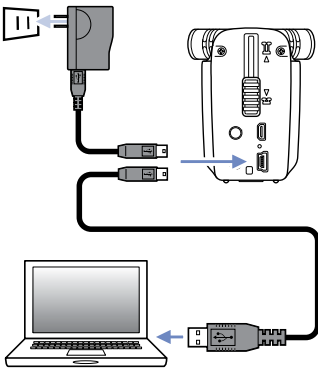

1. Éteignez le **Q4n**.
2. Branchez une source d'alimentation USB (un ordinateur allumé ou un adaptateur secteur AD-17 ZOOM (vendu séparément)).

Le temps que la batterie se recharge, le voyant de charge reste allumé à l'arrière du **Q4n**.

3. Une fois la recharge terminée, débranchez le câble de la source d'alimentation USB.

Quand la recharge est terminée, le voyant de charge s'éteint.

NOTE

Recharger complètement la batterie (à 100 %) nécessite environ 3 heures depuis un ordinateur et environ 2 heures si on utilise un adaptateur secteur (le temps nécessaire variera en fonction des conditions).

ATTENTION

- La batterie ne se recharge pas quand l'enregistreur est allumé.
- La température ambiante doit être comprise entre 5°C et 35°C lors de la recharge. À d'autres températures, la batterie pourrait chauffer, être endommagée ou diminuée.
- Ne laissez pas le câble connecté de façon prolongée une fois la recharge terminée.
- Vous devez également suivre les instructions de manipulation données dans « Avertissements et directives pour une utilisation sûre de la batterie » en page 45.

Mise sous et hors tension

■ Mise sous tension

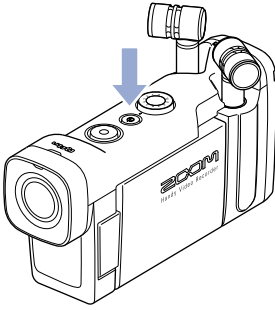

1. Maintenez la touche  pressée sur le dessus.

Le voyant d'enregistrement s'allume en rouge puis en vert.

■ Mise hors tension

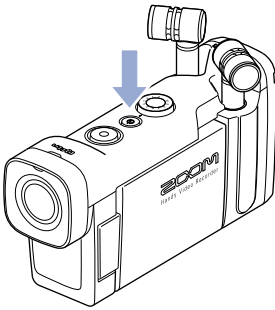

1. Maintenez la touche  pressée sur le dessus.

Après affichage de « Goodbye See You! » (Au revoir, à bientôt !), l'alimentation se coupe.

Réglage de la date et de l'heure

Si la date et l'heure sont réglées, l'enregistreur peut horodater les fichiers.



1. Touchez  en écran Menu.

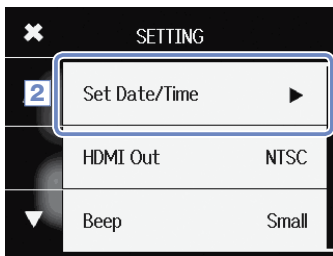

2. Touchez Set Date/Time (Régler Date/Heure) dans le sous-menu.

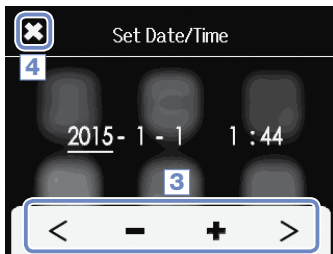

3. Touchez < ou > pour sélectionner la valeur à changer et réglez la date et l'heure en touchant - ou +.

4. Une fois le réglage terminé, touchez  pour fermer le sous-menu.

Formatage de cartes SD

Vous devez formater les cartes SD pour pouvoir les employer avec le **Q4n**.

1. Touchez  en écran Menu.
2. Touchez SD Card (Carte SD) dans le sous-menu.

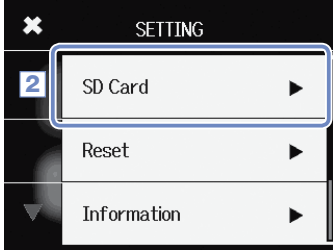

3. Touchez Format dans le sous-menu.

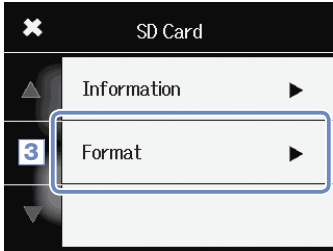

4. Touchez Yes (Oui) dans l'écran de confirmation.

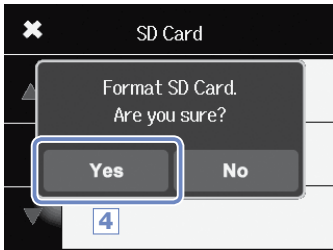

Cela lancera le formatage de la carte SD. Une fois le formatage terminé, « Done » s'affiche et le menu SD Card s'ouvre à nouveau.

NOTE

- Si la protection à glissière de la carte SD contre l'écriture est en position interdisant l'écriture, la carte ne peut pas être formatée.
- Sélectionnez Information pour vérifier l'espace libre sur la carte SD.

ATTENTION

- Après l'achat d'une carte SD neuve, formatez-la toujours au moyen du **Q4n** pour maximiser ses performances.
- Toutes les données qui étaient sauvegardées sur la carte SD seront supprimées lors du formatage.

Réglage des niveaux d'enregistrement

■ Réglage manuel des niveaux d'enregistrement

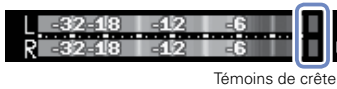
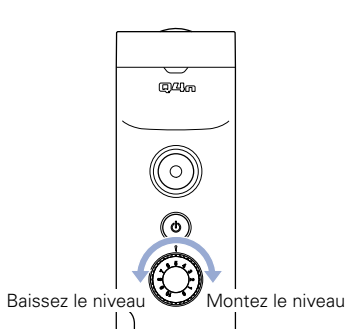

1. Tournez  sur le dessus.

2. Baissez le niveau en tournant  si le témoin de crête s'allume.

Réglez le niveau de sorte que le témoin de crête ne s'allume pas, même quand des sons forts sont reçus.

NOTE



- En plus des témoins de crête, le voyant d'enregistrement clignote aussi lorsque des sons forts sont reçus.
- Utilisez Auto Gain pour régler automatiquement le niveau d'enregistrement (voir page 24).

Réglage du champ de prise de vue

Avec le zoom numérique, vous pouvez régler le grossissement sur cinq niveaux.



1. Touchez  ou  dans l'écran principal.

-  Réduit le champ de prise de vue.
Cela resserre le cadrage sur le sujet central.
-  Élargit le champ de prise de vue.
Cela enregistre un champ plus large.

NOTE

Le champ de prise de vue peut être réglé sur $\times 0,75$, $\times 0,85$, $\times 1,00$, $\times 1,30$ ou $\times 1,50$.

Enregistrement

L'enregistrement peut être lancé en pressant une touche lorsque l'écran principal est ouvert.

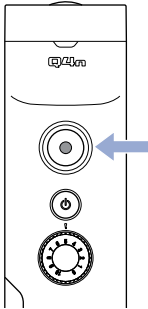

1. Pressez .

Cela lance l'enregistrement vidéo.

Pendant l'enregistrement vidéo, le voyant d'enregistrement s'allume en rouge au-dessus de l'objectif.

2. Pressez à nouveau  pour arrêter l'enregistrement vidéo.

NOTE

- Si la vitesse de transfert des données vers la carte n'est pas suffisante durant l'enregistrement vidéo, « Low Speed Card! » (carte à faible vitesse de transfert) s'affiche à l'écran et l'enregistrement peut s'arrêter. Pour éviter cela, nous vous recommandons d'utiliser des cartes de classe 10 ou plus rapides. Vous trouverez des informations sur les cartes SD pouvant être utilisées avec cette unité sur www.zoom.co.jp.
- Utilisez le menu RECORDING MODE pour faire les réglages concernant l'enregistrement vidéo (voir « Réglages du mode d'enregistrement » en page 25).

Réglages d'écoute audio de contrôle

Avec la prise casque, vous pouvez contrôler le son enregistré avec la vidéo.

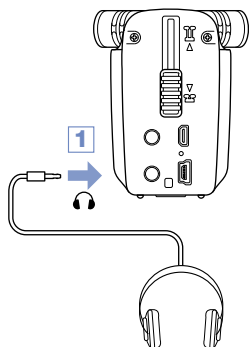



1. Branchez un casque ou autre équipement audio à la prise casque à l'arrière du **Q4n**.



2. Pour régler le volume d'écoute, touchez  sur l'écran.

La fenêtre de réglage de volume apparaît à l'écran.



3. Touchez  ou  ou faites glisser la barre dans la fenêtre pour régler le volume.
4. Une fois le réglage terminé, touchez  pour fermer la fenêtre de réglage de volume.

Lecture des enregistrements

Lecture d'un fichier



1. Touchez  dans l'écran principal.



2. Touchez  pour arrêter la lecture.

Cela rouvre l'écran principal.

Changement de la position de lecture

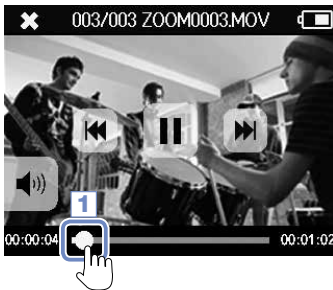

1. Touchez la barre de position de lecture.

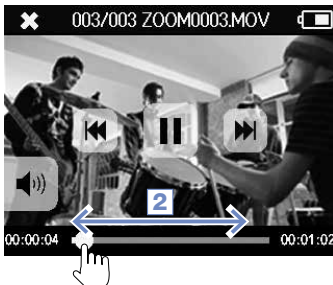

2. Faites-la glisser sur la position souhaitée.

3. Retirez votre doigt de l'écran.

La lecture démarrera de cette position.

Lecture des enregistrements (suite)

■ Lecture d'un autre fichier

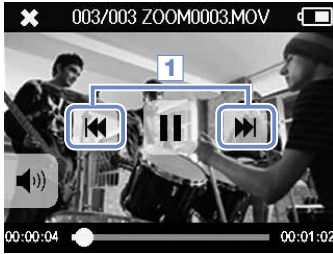

1. Pour lire le fichier suivant, touchez une fois l'écran puis touchez .

Pour lire la vidéo précédente, touchez deux fois .

NOTE

- Touchez  durant la lecture pour revenir au début du fichier actuellement sélectionné.
- Les boutons disparaissent au bout d'un certain temps sans opération. Touchez l'écran pour ré-afficher les boutons.
- Le **Q4n** ne peut lire que les vidéos qu'il a enregistrées.
- En connectant un câble HDMI (vendu séparément) à la sortie HDMI OUT, la vidéo peut être envoyée à un appareil externe (voir « Sortie HDMI » en page 34).
- Vous pouvez ouvrir une liste de vignettes pour sélectionner une vidéo à lire (voir « Liste des fichiers (FILE) » en page 30).
- Utilisez QuickTime pour lire sur un ordinateur les vidéos enregistrées. QuickTime peut être téléchargé depuis le site web d'Apple Inc..

Réglage du son

■ Réduction du bruit (Lo Cut)

Vous pouvez utiliser le filtre coupe-bas (Lo Cut) pour réduire le son du vent, les plosives vocales et d'autres bruits.



1. Touchez  dans l'écran principal.

Cela ouvre l'écran INPUT SETTING (Réglages d'entrée).

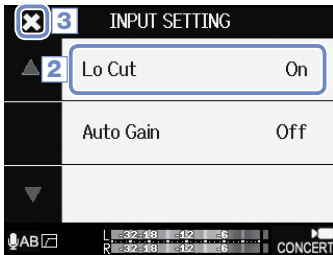

2. Touchez Lo Cut dans l'écran INPUT SETTING et changez le réglage.

Réglage	Explication
Off	Désactive le filtre coupe-bas.
On	Active le filtre coupe-bas.

3. Une fois le réglage terminé, touchez  pour fermer l'écran INPUT SETTING.

NOTE

Lorsque vous filmez en extérieur, montez la bonnette pour réduire le bruit du vent.

Réglage du son (suite)

■ Gain automatique (Auto Gain)

Le **Q4n** peut ajuster automatiquement les niveaux d'enregistrement.



1. Touchez  dans l'écran principal.

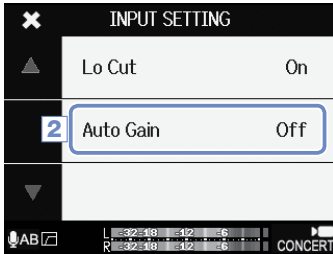

2. Touchez Auto Gain dans l'écran INPUT SETTING et changez le réglage.

Lorsque cette option est activée, le **Q4n** règle automatiquement le gain pour obtenir des niveaux d'enregistrement convenables.

Auto Gain : réglages et applications principales

Réglage	Applications principales
Off	Désactive le gain automatique. Réglez manuellement le niveau d'enregistrement.
Concert	Convient à l'enregistrement d'interprétations orchestrales, de concerts et d'autres situations à niveau élevé.
Solo	Sert aux prestations en solo et autres sons calmes.
Meeting	Sert aux enregistrement de réunions et de terrain.

ATTENTION



Lorsqu'Auto Gain est activée, la commande de volume d'entrée sur le dessus du **Q4n** n'a aucun effet.

Réglages du mode d'enregistrement

Réglage du mode

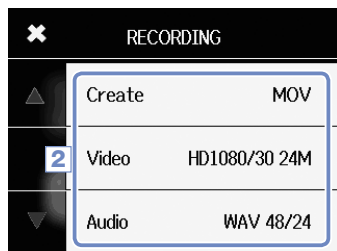
Vous pouvez modifier le mode d'enregistrement vidéo, la cadence d'images de l'enregistrement vidéo, sa résolution et la qualité audio. Augmenter la qualité vidéo et audio réduit la durée d'enregistrement possible.



1. Touchez  en écran Menu.
2. Touchez le paramètre que vous souhaitez régler dans le sous-menu.
3. Après avoir terminé le réglage, touchez  pour fermer le sous-menu.

Explications des modes

MODE D'ENREGISTREMENT

Create : détermine le type des fichiers créés

Réglage	Explication
MOV	Enregistre des fichiers MOV contenant à la fois la vidéo et le son.
STEREO AUDIO	Enregistre uniquement le son sous forme de fichiers AAC ou WAV.

Video : résolution et cadence d'images de l'enregistrement vidéo

Réglage	Résolution	Images/seconde	Explication	Taille du fichier
3M HD/30 24Mbps	2304 × 1296	30	Enregistre la vidéo à une résolution supérieure à la Full HD. À utiliser pour enregistrer à haute résolution.	Grande ↑ ↓ Petite
HD 1080/30 24Mbps	1920 × 1080	30	Convient à tous les types d'enregistrement vidéo. Enregistre la vidéo avec une résolution Full HD.	
HD 1080/30 16Mbps	1920 × 1080	30	À utiliser pour enregistrer sur une plus longue durée en résolution Full HD.	
HD 720/60 15Mbps	1280 × 720	60	À utiliser pour enregistrer des sujets qui se déplacent rapidement.	
HD 720/30 8Mbps	1280 × 720	30	À utiliser pour un compromis entre durée d'enregistrement et résolution.	
WVGA/60 8Mbps	800 × 480	60	À utiliser pour enregistrer sur une longue durée des sujets qui se déplacent rapidement.	
WVGA/30 5Mbps	800 × 480	30	À utiliser pour maximiser la durée d'enregistrement.	Petite

NOTE

Si PAL est sélectionné pour la sortie HDMI, les options de cadence d'images par seconde deviennent 25 et 50 (voir « Réglages de système » en page 39).

Réglages du mode d'enregistrement (suite)



Audio : qualité audio

Réglage	Explication	Taille du fichier
WAV 96kHz/24bit	Enregistre au format WAV non compressé lorsque la qualité audio est importante. Plus hautes sont la fréquence d'échantillonnage (kHz) et la résolution en bits, meilleure est la qualité audio.	Grande ↑
WAV 96kHz/16bit		
WAV 48kHz/24bit		
WAV 48kHz/16bit		
WAV 44,1kHz/24bit		
WAV 44,1kHz/16bit		
AAC 320kbps	Enregistre au format AAC compressé lorsque vous devez économiser de l'espace sur la carte SD. Plus haut est le débit binaire en kbit/s (kbps), meilleure est la qualité audio.	↓ Petite
AAC 256kbps		
AAC 192kbps		
AAC 128kbps		
AAC 64kbps		

Réglages de la caméra

■ Réglages de scène

Vous pouvez changer les réglages de caméra, y compris la luminosité et le ton, en fonction des conditions d'éclairage ambiantes.

1. Touchez  en écran Menu.
2. Touchez Scene dans le sous-menu.
3. Touchez la valeur de réglage dans le sous-menu.
4. Après avoir terminé le réglage, touchez  pour fermer le sous-menu.

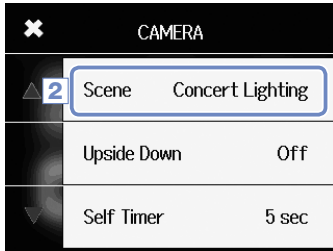



Scene : réglages de la caméra pour les conditions d'enregistrement de la scène

Réglage	Explication
Auto	Les ajustements sont effectués sans conditions spécifiques de scène.
Concert Lighting	Les ajustements adéquats sont effectués pour des conditions d'éclairage de concert (forte luminosité et changements radicaux).
Night	Les ajustements sont effectués pour la nuit et autres situations sombres.
Concert-Low Light	Les ajustements adéquats sont effectués pour les petites salles de concert et autres conditions de faible éclairage.
Dance Club	Les ajustements adéquats sont effectués pour les discothèques et autres sites à changements radicaux d'éclairage.
Jazz Club	Les ajustements adéquats sont effectués pour des clubs de jazz et sites similaires.
Concert Hall	Les ajustements adéquats sont effectués pour des concerts classiques, des récitals et des conditions d'interprétation similaires.
Rehearsal-Studio	Les ajustements adéquats sont effectués pour des conditions de studio d'enregistrement et de répétition.
Garage	Les ajustements adéquats sont effectués pour des prestations de groupe dans un garage.
Outdoor	Les ajustements sont optimisés pour l'enregistrement en extérieur.
Sunset	Les ajustements sont optimisés pour les scènes de coucher de soleil.

Réglages de la caméra (suite)

■ Retardateur (Self Timer)

Cette fonction lance l'enregistrement vidéo un certain nombre de secondes après avoir pressé .

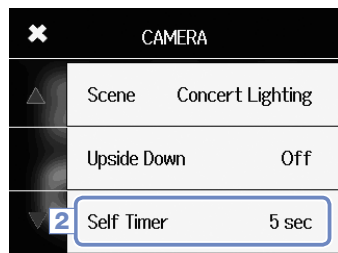

1. Touchez  en écran Menu.
2. Touchez Self Timer dans le sous-menu.
3. Touchez la valeur de réglage dans le sous-menu.



4. Après avoir terminé le réglage, touchez  pour fermer le sous-menu.



Self Timer : réglages du retardateur

Réglage	Explication
Off	Retardateur non utilisé.
3 sec	L'enregistrement démarre 3 secondes après avoir pressé  .
5 sec	L'enregistrement démarre 5 secondes après avoir pressé  .
10 sec	L'enregistrement démarre 10 secondes après avoir pressé  .

NOTE

Le retardateur ne peut être utilisé que si l'écran LCD est tourné vers vous (voir « Rotation de l'écran LCD » en page 9).

Réglages de la caméra (suite)

■ Tête en bas (Upside Down)

La vidéo sera enregistrée avec l'image tournée de 180°. Sert lorsque le **Q4n** enregistre tête en bas, par exemple.

1. Touchez  en écran Menu.

2. Touchez Upside Down dans le sous-menu.

3. Touchez la valeur de réglage dans le sous-menu.

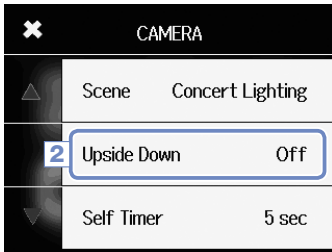

4. Après avoir terminé le réglage, touchez  pour fermer le sous-menu.

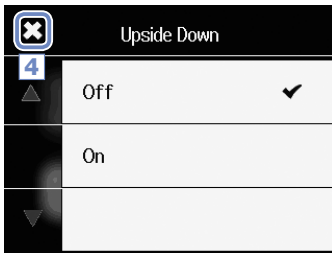

Upside Down : inverse l'orientation verticale lors de l'enregistrement

Réglage	Explication
Off	La vidéo n'est pas retournée.
On	La vidéo sera enregistrée avec l'image tournée de 180°.

Liste des fichiers (FILE)

Dans cet écran, vous pouvez voir une liste des fichiers vidéo et les lire.

■ Ouverture de la liste des fichiers.



1. Touchez  en écran Menu.

Cela ouvre l'écran FILE de liste des fichiers.

S'il y a de nombreux fichiers, touchez < ou > pour changer de page.

■ Lecture des fichiers de la liste



1. Touchez la vignette du fichier que vous souhaitez lire.

La lecture du fichier touché commence.



2. Pour arrêter la lecture, touchez .

L'écran FILE de liste des fichiers réapparaît.

Vérification d'informations sur le fichier

Vous pouvez contrôler les informations concernant les fichiers enregistrés.



1. Touchez **Info** dans l'écran FILE de liste des fichiers.

Le titre de l'écran se change en FILE INFORMATION.

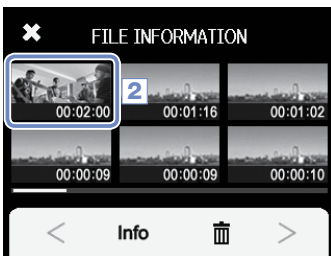

2. Touchez un fichier pour afficher ses informations.

Les informations concernant le fichier sélectionné apparaissent.



3. Après avoir consulté les informations, touchez **X** pour fermer la fenêtre.

Suppression d'enregistrements

Vous pouvez supprimer les fichiers dont vous n'avez pas besoin.

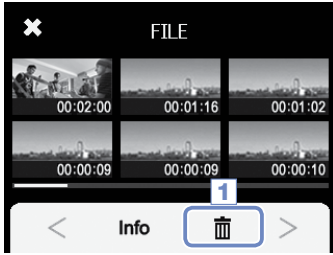

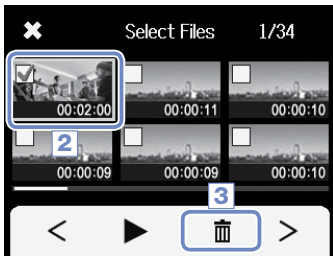

1. Touchez  dans l'écran FILE de liste des fichiers.

Des cases à cocher apparaissent dans les vignettes de fichier.



2. Touchez un fichier pour cocher sa case, ce qui le marque pour la suppression.

Touchez  pour lire le dernier fichier sélectionné, qui est encadré en vert.

3. Touchez .

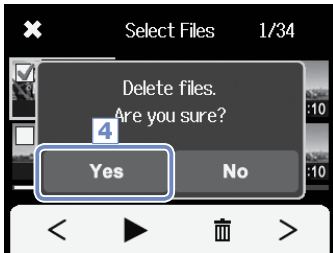

4. Touchez Yes (Oui) dans l'écran de confirmation.

Le ou les fichiers sélectionnés seront supprimés.
Touchez No (Non) pour interrompre l'opération.

Connexions à la prise d'entrée externe

Vous pouvez capturer le son avec un micro ou un appareil audio externe lors de l'enregistrement vidéo.

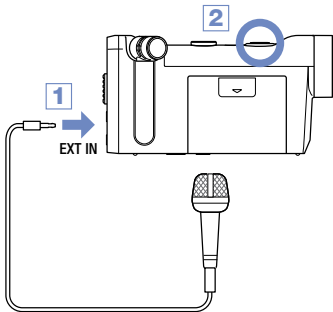

1. Connectez le micro ou appareil audio externe à la prise d'entrée externe (EXT IN) du **Q4n**.

2. Pressez .

Cela lance l'enregistrement.

■ Emploi de microphones nécessitant une alimentation PiP (Plug-in Power) par la prise

Activez l'alimentation par la prise pour les micros qui la nécessitent.



1. Connectez à la prise d'entrée externe le micro qui nécessite une alimentation par la prise.

2. Touchez  dans l'écran principal.

Cela ouvre l'écran INPUT SETTING (Réglages d'entrée).

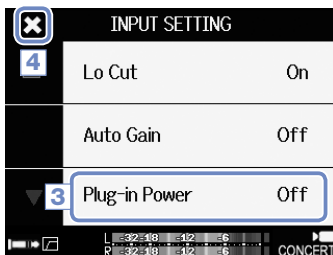

3. Touchez Plug-in Power dans l'écran INPUT SETTING et réglez le paramètre sur On.

4. Une fois le réglage terminé, touchez  pour fermer l'écran INPUT SETTING.

NOTE

- Plug-in Power n'apparaît pas si rien n'est connecté à la prise d'entrée externe.
- Les microphones intégrés sont désactivés si un appareil externe est connecté à la prise d'entrée externe.

Sortie casque/ligne et sortie HDMI

■ Sortie casque/ligne

Vous pouvez contrôler le son au casque ou avec un amplificateur audio externe.

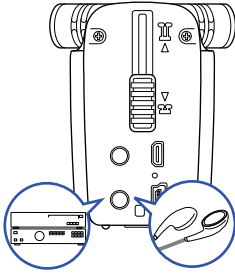

1. Connectez un casque ou un équipement audio à la prise casque du **Q4n** en utilisant un câble à fiche mini-jack stéréo.
2. Lancez la lecture de la vidéo sur le **Q4n**.

■ Sortie HDMI

Utilisez un câble HDMI pour afficher les enregistrements vidéo du **Q4n** en haute définition sur un téléviseur HDMI.

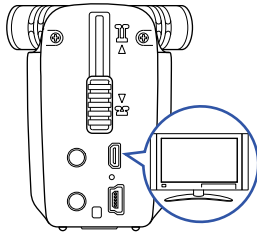

1. Reliez la prise HDMI du **Q4n** à un téléviseur à l'aide d'un câble HDMI (vendu séparément).
2. Lancez la lecture de la vidéo sur le **Q4n**.

NOTE

Certains téléviseurs ne prenant pas en charge certains formats audio, la lecture correcte n'est pas toujours possible.

ATTENTION

- Le **Q4n** a un micro-connecteur HDMI de type D. Veillez à utiliser un câble HDMI haute vitesse (catégorie 2) à micro-connecteur HDMI de type D d'un côté pour le branchement au **Q4n** et avec un connecteur correspondant à l'entrée HDMI du téléviseur de l'autre côté.
- La connexion ou la déconnexion d'un câble HDMI durant l'enregistrement entraîne l'arrêt de l'enregistrement vidéo et audio.

Connexions USB

Vous pouvez utiliser le **Q4n** comme un lecteur de carte ou un micro USB, ainsi que comme une webcam pour le streaming audio et vidéo.

■ Emploi des fonctions de connexion USB



1. Touchez  en écran Menu.

Cela ouvre le menu USB.

2. Touchez l'icône de la fonction que vous souhaitez utiliser.

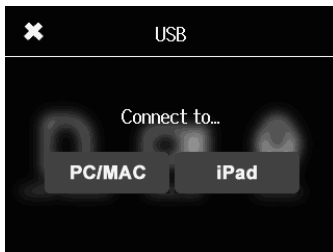

3. Si vous avez sélectionné CARD READER (Lecteur de carte) ou USB MIC (Micro USB), touchez PC/Mac ou iPad dans le sous-menu pour sélectionner l'appareil connecté.

4. Touchez la fonction que vous souhaitez utiliser dans l'écran de confirmation.

5. Utilisez un câble USB pour connecter un ordinateur ou un iPad.

Lorsque le **Q4n** est reconnu, il est prêt à être utilisé.

6. Pour mettre fin à une connexion USB, accomplissez l'étape finale pour la fonction puis touchez Yes (Oui) dans l'écran de confirmation.

Cela éteint le **Q4n**.

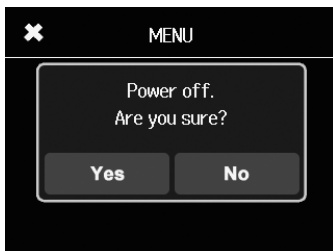

NOTE

- En cas de connexion à un ordinateur, l'alimentation peut être fournie au **Q4n** par l'USB. En cas de connexion à un iPad, l'alimentation ne peut pas être fournie au **Q4n** par l'USB.
- Un kit de connexion d'appareil photo pour iPad (vendu séparément) est nécessaire au branchement d'un iPad.

Connexions USB (suite)

■ Emploi comme lecteur de carte (ordinateur/iPad)

Lorsqu'il est connecté à un ordinateur ou à un iPad, le **Q4n** peut servir de disque amovible permettant la lecture du contenu de la carte SD chargée.

1. Dans un écran de gestion de fichiers de l'ordinateur ou de l'iPad, affichez le contenu du **Q4n**.
2. Travaillez avec les fichiers présents sur la carte SD.
3. Pour mettre fin à cet emploi, touchez , puis débranchez le câble USB.

En cas de connexion à un iPad, il suffit de le déconnecter.

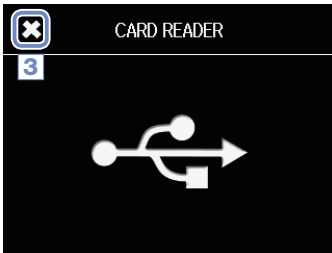

■ Emploi comme micro USB (ordinateur/iPad)

Le **Q4n** peut servir de micro USB pour faire entrer du son dans un ordinateur ou un iPad.

1. Sélectionnez le **Q4n** comme source audio dans l'application de l'ordinateur ou de l'iPad pour l'utiliser comme micro.

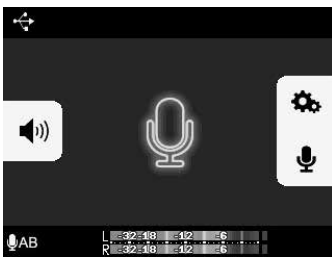

2. Pour mettre fin à cet emploi, touchez  en écran Menu et débranchez le câble USB.



NOTE

- Reportez-vous au mode d'emploi de l'ordinateur ou de l'application que vous utilisez pour des procédures de fonctionnement détaillées.
- L'enregistrement vidéo n'est pas possible durant l'utilisation comme microphone USB.

Connexions USB (suite)

■ Emploi comme webcam (ordinateur)

Le **Q4n** peut servir de webcam pour faire entrer du son et de la vidéo dans un ordinateur.



1. Sélectionnez le **Q4n** comme source vidéo dans l'application de l'ordinateur pour l'utiliser comme caméra.

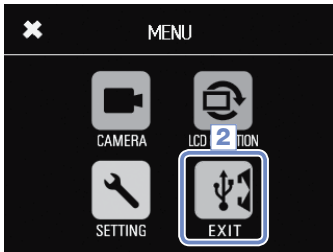



2. Pour mettre fin à cet emploi, touchez  en écran Menu et débranchez le câble USB.

Réglage de retard

Quand vous utilisez le **Q4n** comme webcam avec une application de streaming qui n'a pas de fonction de synchronisation labiale, vous pouvez fixer un temps de retard audio afin de recalculer le son sur la vidéo.

1. Touchez **DLY** sur l'écran.

2. Dans le sous-menu, touchez  ou  pour régler le temps de retard audio.

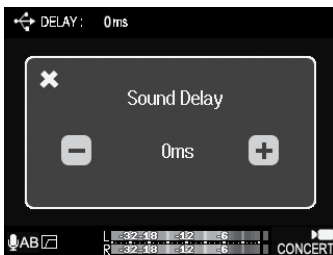

Le temps de retard peut être réglé de 0 à 1000 ms.



NOTE

- Pour l'emploi comme webcam, un pilote audio doit être téléchargé depuis le site web ZOOM (www.zoom.co.jp) et installé sur votre ordinateur.
- Le **Q4n** peut simultanément transmettre à un ordinateur une vidéo d'une résolution pouvant atteindre le HD720p et de l'audio PCM 48 kHz/16 bits.
- Les signaux lus sur l'ordinateur ne peuvent pas être produits par le **Q4n**.
- En cas d'utilisation comme webcam, le menu SETTING ne peut pas être utilisé.

Verrouillage de la rotation de l'écran LCD

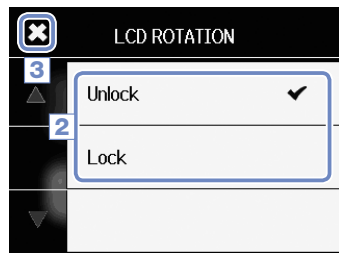
Vous pouvez bloquer la rotation de l'écran LCD.



1. Touchez  en écran Menu.
2. Touchez la valeur de réglage dans le sous-menu.
3. Touchez  pour revenir à l'écran Menu.

Cela aura pour effet de fermer le sous-menu.

Réglage	Explication
Unlock	L'affichage pivote pour correspondre à l'orientation de l'écran LCD.
Lock	L'affichage conserve sa position actuelle.



Réglages de système

Faites ici les réglages relatifs au système du **Q4n**.

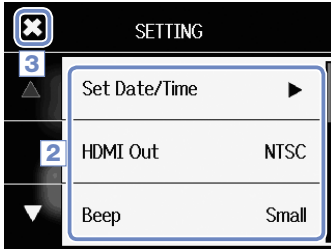
1. Touchez  en écran Menu.



2. Touchez le paramètre que vous souhaitez régler dans le sous-menu.

Touchez  ou  pour changer l'affichage et afficher les éléments masqués.

3. Une fois le réglage terminé, touchez .

Réglage	Explication
Set Date/Time	Pour régler la date et l'heure de l'horloge interne (voir « Réglage de la date et de l'heure » en page 15).
HDMI Out	Pour régler le format de la sortie vidéo par la prise HDMI. Sélectionnez NTSC ou PAL.
Beep	Pour activer ou non l'émission d'un bip à la mise sous tension ou lors du fonctionnement de l'enregistreur. Sélectionnez Off (pas de bip), Small (petit) ou Large (grand).
Auto Power Off	Pour activer l'extinction automatique après un certain temps sans utilisation. Ce réglage n'a aucun effet lors de l'enregistrement ou lorsqu'un adaptateur secteur est connecté. Sélectionnez Off (pas d'extinction automatique) ou 2, 5 ou 10 minutes.
Play Mode	Pour déterminer si tous les fichiers sont lus à la suite ou uniquement le fichier sélectionné. Sélectionnez Play One (lire un seul) ou Play All (tout lire).
Playback Lvl Meter	Pour que les indicateurs de niveau soient ou non affichés en écran de lecture.
SD Card	Pour vérifier l'espace encore libre sur la carte SD ou pour formater la carte (voir « Formatage de cartes SD » en page 16).
Reset	Pour restaurer les réglages d'usine par défaut du Q4n .
Information	Pour visualiser la version de firmware du Q4n .
Direct Monitor	Pour que le son entrant soit ou non directement écouté en cas d'utilisation comme micro USB. Cette option ne peut être sélectionnée qu'en cas d'emploi comme micro USB.



Mise à jour du firmware

Le firmware du **Q4n** peut être mis à jour avec la toute dernière version.

1. Copiez le fichier de mise à jour du firmware dans le répertoire racine de la carte SD.

La dernière version du firmware peut être téléchargée sur www.zoom.co.jp.

2. Insérez la carte SD dans le lecteur de carte du **Q4n**.

3. Tout en maintenant pressée la touche , appuyez sur  pour allumer l'unité.

Gardez les touches pressées jusqu'à ce que l'écran de mise à jour du firmware s'affiche.

4. Touchez Yes (Oui).

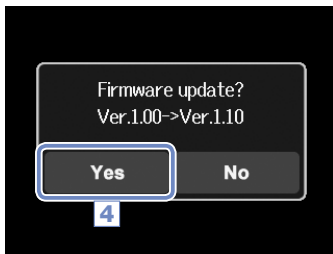

5. Une fois la mise à jour terminée, pressez  pendant au moins une seconde pour éteindre.



ATTENTION

La mise à jour du firmware n'est pas possible lorsque la batterie n'est plus assez chargée.

NOTE

Vous pouvez vérifier la version actuelle du firmware en utilisant l'option Information du menu SETTING (voir « Réglages de système » en page 39).



Guide de dépannage

Si vous pensez que le **Q4n** fonctionne incorrectement, vérifiez d'abord les points suivants.

Problème d'enregistrement/lecture

◆ Pas de son ou son très faible

- Vérifiez les connexions avec votre système d'écoute et le réglage de volume de ce dernier.
- Contrôlez que le volume du **Q4n** n'est pas trop bas.

◆ Le son enregistré est inaudible ou très faible

- Vérifiez que les micros sont correctement orientés.
- Contrôlez les réglages de niveau d'entrée (→ P.17).
- Si un lecteur musical ou autre appareil est branché à la prise d'entrée externe, montez le niveau de sortie de cet appareil.

◆ La stéréo semble anormale dans le son enregistré

- Vérifiez que le micro est complètement déployé en position X/Y ou A/B (→ p. 6-7).

◆ L'enregistrement audio/vidéo n'est pas possible

- Vérifiez qu'il y a de l'espace libre sur la carte SD (→ P.16)

Caractéristiques techniques

Support d'enregistrement	Cartes SD/SDHC/SDXC (Classe 10 ou supérieure, jusqu'à 128 Go)
Capteur d'image	Capteur CMOS 3 mégapixels de 85 mm
Lentille	Focale fixe (36 cm – ∞), F2.0, distance focale d'environ 16,6 mm (l'équivalent d'un 35 mm), champ de vision 160°
Format vidéo	MPEG-4 AVC/H.264 (MOV)
Résolutions vidéo	3M HD (2304x1296) 30 i/s, HD1080p 30 i/s, HD720p 60 i/s, HD720p 30 i/s, WVGA 60 i/s, WVGA 30 i/s
Formats audio	WAV (quantification 16/24 bits, fréquence d'échantillonnage 44,1/48/96 kHz) AAC (débit binaire 64- 320 kbit/s, fréquence d'échantillonnage 48 kHz)
Fonctions audio	Filter coupe-bas, gain automatique
Fonctions d'image	Zoom numérique (x0,75/x0,85/x1,00/x1,30/x1,50), sélection de scène (Auto/Concert Lighting/Night/Concert-Low Light/Dance Club/Jazz Club/Concert Hall/Rehearsal-Studio/Garage/Outdoor/Sunset) Retardateur (Off/3 s/5 s/10 s)
Écran	LCD couleur tactile de 5 cm
Entrées L/R	Micros Formats stéréo AB à 120°/XY à 120° Pression acoustique maximale en entrée : 140 dB SPL Gain d'entrée : -30 à +44 dB
	EXT IN Connecteur d'entrée : mini-jack stéréo Gain d'entrée : -∞ à +26 dB Impédance d'entrée : 2 kΩ ou plus Prend en charge l'alimentation par la prise (plug-in)
Connecteurs de sortie	Mini-jack stéréo mixte ligne/casque Micro-HDMI de type D
Haut-parleur intégré	Haut-parleur mono 400 mW, 8 Ω
USB	Type mini B <u>Fonctionnement comme stockage de masse</u> Classe : USB 2.0 haute vitesse <u>Fonctionnement comme interface audio</u> Classe : USB 2.0 pleine vitesse Caractéristiques techniques : fréquence d'échantillonnage de 44,1 kHz, 16 bits <u>Fonctionnement comme webcam</u> Caractéristiques techniques : vidéo WVGA/ 720p, audio 48 kHz, 16 bits Note : fonctionnement comme interface audio et stockage de masse pris en charge avec l'iPad. Note : alimentation possible par le bus USB
Alimentation électrique	Batterie lithium-ion : CC de tension maximale 4,2 V, de tension nominale 3,7 V, capacité de 1050 mAh Adaptateur secteur (AD-17 ZOOM, vendu séparément) : CC 5 V/1 A
Temps de recharge	Par USB : environ 3 heures Avec l'AD-17 ZOOM : environ 2 heures
Autonomie de la batterie	Nominale : environ 3 heures ou plus (en enregistrement vidéo 720p à 30 i/s avec LCD fermé)
Dimensions extérieures	Unité principale (dimensions maximales avec micros rangés) : 119 (longueur) × 51 (largeur) × 62 (hauteur) mm Unité principale (dimensions maximales avec micros sortis) : 119 (longueur) × 39 (largeur) × 86 (hauteur) mm
Accessoires fournis	Mode d'emploi (le présent document), unité LCD, batterie lithium-ion (BT-02, 1050 mAh), câble USB de 1,5 m, bonnette anti-vent (mousse), adaptateur de montage d'accessoire, protège-objectif, pare-soleil, sangle

Précautions de sécurité

Dans ce mode d'emploi, des symboles servent à mettre en évidence des avertissements et précautions que vous devez lire pour éviter les accidents. La signification de ces symboles est la suivante :



Risque de blessures sérieuses voire mortelles.



Risque de blessures corporelles ou de dommages pour l'équipement.

Autres symboles utilisés



Une action obligatoire.



Une action interdite.

 **DANGER**

■ Fonctionnement avec adaptateur secteur

- ⓘ N'utilisez jamais un adaptateur secteur autre qu'un AD-17 ZOOM (vendu séparément).
- ⊘ Ne faites rien qui puisse entraîner un dépassement de la valeur nominale des prises d'alimentation et autres équipements de raccordement électrique.

■ Modifications

- ⊘ N'ouvrez pas le boîtier et ne modifiez pas le produit.

 **ATTENTION**

■ Manipulation du produit

- ⓘ Ne laissez pas tomber l'unité, ne la heurtez pas et ne lui appliquez pas une force excessive.
- ⓘ Veillez à ne pas y laisser entrer d'objets étrangers ni de liquide.

■ Environnement de fonctionnement

- ⊘ Ne pas utiliser en cas de températures extrêmes, hautes ou basses.
- ⊘ Ne pas utiliser près de chauffages, de poêles et autres sources de chaleur.
- ⊘ Ne pas utiliser en cas de très forte humidité ou de risque d'éclaboussures.
- ⊘ Ne pas utiliser dans des lieux soumis à de fréquentes vibrations.

■ Manipulation de l'adaptateur secteur

- ⓘ Pour débrancher la fiche d'alimentation, tirez toujours sur la fiche elle-même, pas sur le câble.
- ⓘ En cas de non utilisation prolongée, débranchez la fiche d'alimentation de la prise secteur.

■ Volume

- ⊘ N'utilisez pas le produit à fort volume durant de longues périodes.

Vous pouvez avoir besoin de ce mode d'emploi dans le futur. Gardez-le en un lieu où vous pourrez y accéder facilement.

Précautions d'emploi

■ Interférences avec d'autres appareils électriques

Pour des raisons de sécurité, le **Q4n** a été conçu afin de minimiser son émission d'ondes électromagnétiques et supprimer les interférences d'ondes électromagnétiques externes. Toutefois, un équipement très sensible aux interférences ou émettant de puissantes ondes électromagnétiques peut entraîner des interférences s'il est placé à proximité. Si cela se produit, éloignez le **Q4n** de l'autre appareil.

Avec tout type d'appareil électronique à commande numérique, y compris le **Q4n**, les interférences électromagnétiques peuvent entraîner un mauvais fonctionnement, altérer voire détruire les données et causer d'autres problèmes inattendus. Prenez toujours toutes vos précautions.

■ Nettoyage

Utilisez un chiffon sec et doux pour nettoyer l'extérieur de l'unité si elle devient sale. Si nécessaire, utilisez un chiffon humidifié bien essoré pour la nettoyer.

N'utilisez jamais de nettoyeurs abrasifs, de cires ou de solvants, y compris alcool, benzène et diluant pour peinture.

■ Panne et mauvais fonctionnement

Si l'unité est cassée ou fonctionne mal, débranchez immédiatement l'adaptateur secteur, coupez l'alimentation et débranchez les autres câbles. Contactez le magasin dans lequel vous avez acheté l'unité ou le SAV ZOOM avec les informations suivantes : modèle, numéro de série du produit et symptômes spécifiques de la panne ou du mauvais fonctionnement, ainsi que vos nom, adresse et numéro de téléphone.

■ Copyrights



Windows est une marque commerciale de Microsoft Corporation (USA). Apple, Macintosh, iPad, QuickTime et le logo QuickTime sont des marques commerciales ou déposées d'Apple Inc. aux USA et dans d'autres pays. Les logos SD, SDHC et SDXC sont des marques commerciales. HDMI (High-Definition Multimedia Interface) et **HDMI** sont des marques déposées de HDMI Licensing, LLC. Les autres noms de produit, marques déposées et noms de société mentionnés dans ce document sont la propriété de leurs détenteurs respectifs.

L'enregistrement de sources soumises à droits d'auteur dont des CD, disques, bandes, prestations live, œuvres vidéo et diffusions sans la permission du détenteur des droits dans tout autre but qu'un usage personnel est interdit par la loi.

Zoom Corporation n'assumera aucune responsabilité quant aux infractions à la loi sur les droits d'auteur.

Avertissements et directives pour une utilisation sûre de la batterie

Lisez attentivement les avertissements suivants afin d'éviter de graves blessures, brûlures, incendies et autres problèmes causés par la fuite, la chauffe, la combustion, la rupture ou l'ingestion accidentelle.

DANGER

- ⊗ Ne chargez pas la batterie lithium-ion BT-02 Zoom autrement qu'au moyen d'un **Q4n** en combinaison avec un adaptateur secteur AD-17 Zoom (vendu séparément) ou un port USB, ou au moyen d'un chargeur de batterie au lithium LBC-1 Zoom (vendu séparément).
- ⊗ Ne démontez pas la batterie, ne la mettez pas dans un feu, ne la faites pas chauffer dans un four conventionnel ou à micro-ondes.
- ⊗ Ne laissez pas la batterie près d'un feu, exposée au soleil, dans un véhicule surchauffé ou dans des conditions similaires. Ne la rechargez pas dans de telles conditions.
- ⊗ Ne transportez pas et ne stockez pas la batterie avec des pièces de monnaie, épingles à cheveux ou autres objets métalliques.
- ⊗ Ne laissez pas la batterie entrer en contact avec un quelconque liquide, dont de l'eau, de l'eau de mer, du lait, des sodas et de l'eau savonneuse. Ne chargez et n'utilisez pas une batterie humide.

ATTENTION

- ⊗ Ne frappez pas la batterie avec un marteau ou un autre objet. Ne marchez pas dessus et ne la laissez pas tomber. D'une façon générale, ne la heurtez pas et ne lui appliquez pas une force excessive.
- ⊗ N'utilisez pas la batterie si elle est déformée ou endommagée.
- ⊗ N'enlevez et n'endommagez pas le joint extérieur. N'utilisez jamais une batterie dont tout ou partie de son joint extérieur est retiré ou une batterie qui a été éventrée.

Veillez recycler les batteries pour aider à préserver les ressources. Lors de la mise au rebut des batteries usagées, couvrez toujours leurs bornes et suivez toutes les lois et directives applicables à leur point de collecte.

Le contenu de ce document et les caractéristiques de ce produit sont sujets à modifications sans préavis.

Pour les pays de l'UE



Déclaration de conformité



Mise au rebut des équipements électriques et électroniques usagés (applicable dans les pays européens ayant des systèmes de tri sélectif)

Les produits et piles/accumulateurs portant le symbole d'une poubelle à roulettes barrée d'une croix ne doivent pas être collectés et traités avec les déchets ménagers.

Les équipements électriques/électroniques et piles/accumulateurs usagés doivent être recyclés dans des installations capables de les traiter eux et leurs sous-produits.

Contactez les autorités locales pour obtenir des informations sur les installations de recyclage à proximité. Éliminer et recycler correctement les déchets contribue à préserver les ressources et à prévenir les effets négatifs sur la santé humaine et l'environnement.



CE PRODUIT FAIT L'OBJET D'UNE LICENCE DE PORTEFEUILLE DE BREVETS AVC POUR L'UTILISATION PERSONNELLE ET NON COMMERCIALE D'UN PARTICULIER POUR

(i) ENCODER DE LA VIDÉO SELON LA NORME AVC (« VIDÉO AVC ») ET/OU

(ii) DÉCODER DE LA VIDÉO AVC ENCODÉE PAR UN PARTICULIER ENGAGÉ DANS UNE ACTIVITÉ PERSONNELLE ET NON COMMERCIALE ET/OU OBTENUE AUPRÈS D'UN FOURNISSEUR DE VIDÉOS QUI DÉTIENT UNE LICENCE LUI PERMETTANT DE PROPOSER DES VIDÉOS AVC.

AUCUNE LICENCE N'EST OCTROYÉE DE FAÇON EXPLICITE OU IMPLICITE POUR TOUTE AUTRE UTILISATION. DES INFORMATIONS SUPPLÉMENTAIRES SONT DISPONIBLES AUPRÈS DE MPEG LA, L.L.C. VOIR [HTTP://WWW.MPEGLA.COM](http://www.mpegla.com)

.....

MÉMO

.....

ZOOM[®]

ZOOM CORPORATION

4-4-3 Kanda-Surugadai, Chiyoda-ku, Tokyo 101-0062 Japon

<http://www.zoom.co.jp>