

ZOOM

L-8

LiveTrak

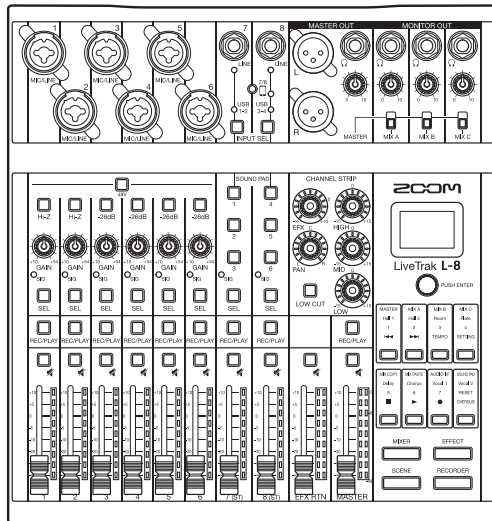

Guide de prise en main

Vous devez lire les Précautions de sécurité et d'emploi avant toute utilisation.



Le mode d'emploi peut être téléchargé depuis le site web de ZOOM (www.zoom.jp/docs/l-8). Cette page contient des fichiers aux formats PDF et ePub.

Le format de fichier PDF est adapté à l'impression sur papier et à la lecture sur ordinateur.

Le format ePub peut être lu avec des lecteurs de documents électroniques et est conçu pour être consulté sur des smartphones et des tablettes.

© 2020 ZOOM CORPORATION

La copie et la reproduction partielles ou totales de ce document sans permission sont interdites.

Les noms de produit, marques déposées et noms de société mentionnés dans ce document sont la propriété de leurs détenteurs respectifs. Toutes les marques de commerce et déposées citées dans ce document n'ont qu'un but indicatif et ne sont pas destinées à enfreindre les droits de leurs détenteurs respectifs.

Vous pouvez avoir besoin de ce mode d'emploi dans le futur. Gardez-le en un lieu vous permettant d'y accéder facilement.

Le contenu de ce mode d'emploi et les caractéristiques de ce produit sont sujets à modifications sans préavis.

Présentation du L-8

Exemples de connexion

Podcasting

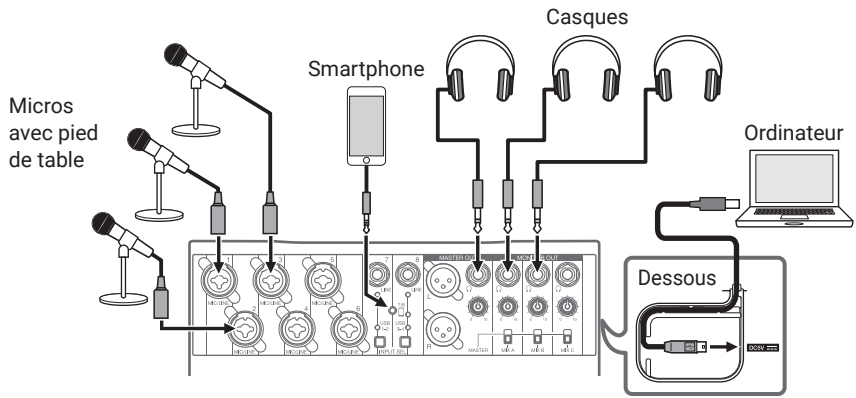

Système de sonorisation live

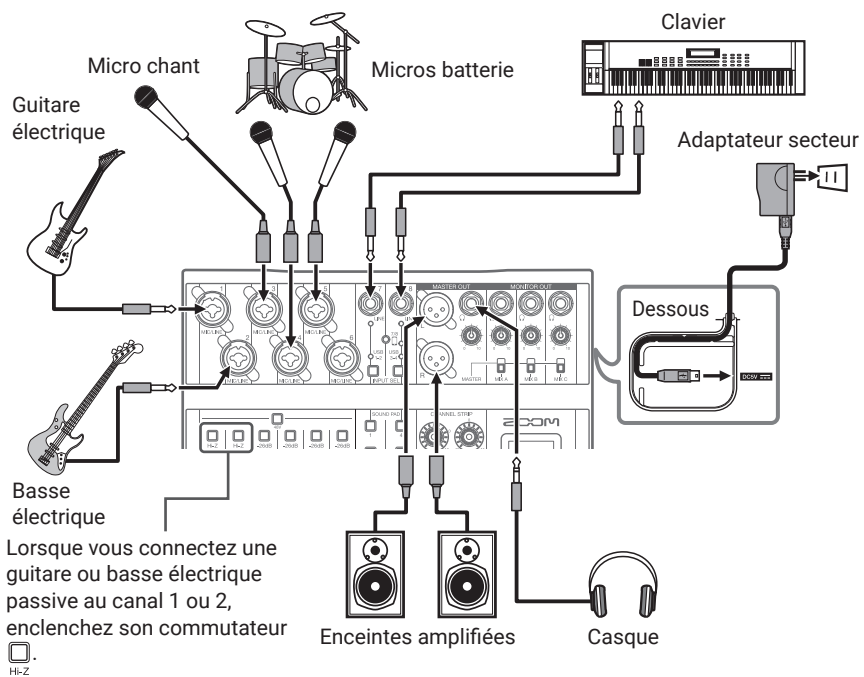

Parcours du signal

Le **L-8** est un mélangeur numérique à huit canaux d'entrée. L'audio entre, est traité et sort en suivant l'ordre indiqué par les flèches ci-dessous.

1. Branchez un micro ou un instrument et faites entrer du son.
2. Réglez la qualité sonore et le volume de chaque canal.
3. Réglez le volume général.
4. Branchez des enceintes ou un casque et faites sortir le son.

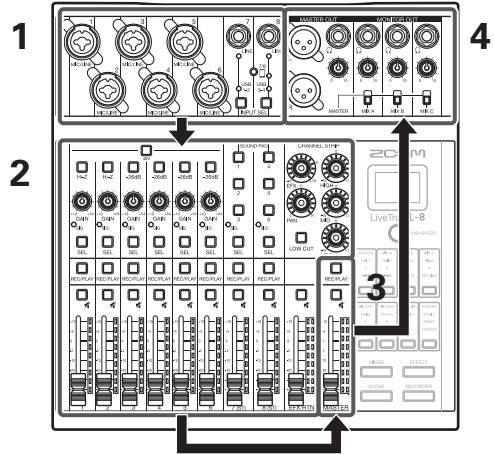

Touches de mode et de fonction

Avec les touches **MIXER**, **EFFECT**, **SCENE** et **RECORDER**, sélectionnez le mode de fonctionnement.

Les fonctions des touches de fonction dépendent du mode sélectionné et sont indiquées par les caractères ou symboles allumés.

- MIXER** Sert aux réglages du mélangeur et des touches SOUND PAD.
- EFFECT** Sert à sélectionner et régler les effets.
- SCENE** Sert à sauvegarder et rappeler les réglages du mélangeur.
- RECORDER** Sert à enregistrer et lire sur des cartes SD ainsi qu'à changer divers réglages du **L-8**.

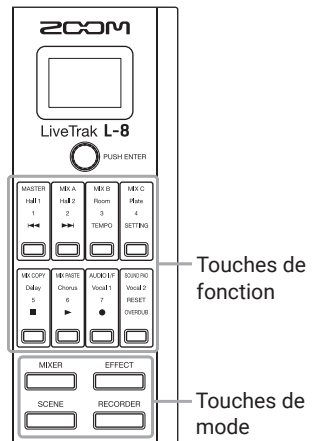

Mise sous et hors tension

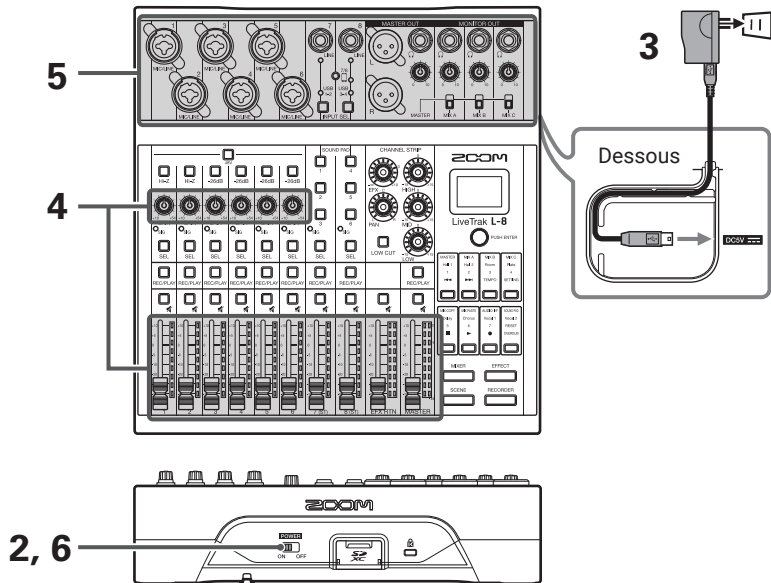

Mise sous tension





1. Vérifiez que les dispositifs de sortie connectés au **L-8** sont éteints.
2. Vérifiez que  est réglé sur OFF.
3. Branchez dans une prise de courant l'adaptateur secteur AD-17 conçu pour cette unité.

À SAVOIR



Le **L-8** peut également fonctionner avec des piles AA.

4. Réglez tous les boutons  et les faders au minimum.
5. Branchez les instruments, micros, enceintes et autres appareils.
6. Réglez  sur ON.
7. Allumez les dispositifs de sortie connectés au **L-8**.

NOTE

- Si vous utilisez un micro électrostatique, activez . Si vous branchez un appareil qui n'accepte pas l'alimentation fantôme, désactivez .
- L'alimentation se coupe automatiquement après 10 heures sans utilisation du **L-8**. Pour que l'unité reste toujours sous tension, désactivez la fonction d'économie automatique d'énergie. Voir le mode d'emploi pour les procédures de réglage.

Mise hors tension

1. Réduisez au minimum le volume des dispositifs de sortie connectés au **L-8**.
2. Éteignez les dispositifs de sortie connectés au **L-8**.
3. Réglez  sur OFF.
 sur OFF.
L'écran suivant s'affiche et l'alimentation se coupe.



NOTE

Lors de l'extinction, les réglages actuels du mélangeur sont sauvegardés dans le projet sur la carte SD. S'ils ne peuvent pas être sauvegardés sur la carte SD, ils le sont dans le **L-8**.

Réglage de la date et de l'heure

À la première mise sous tension après l'achat, vous devez régler la date et l'heure.

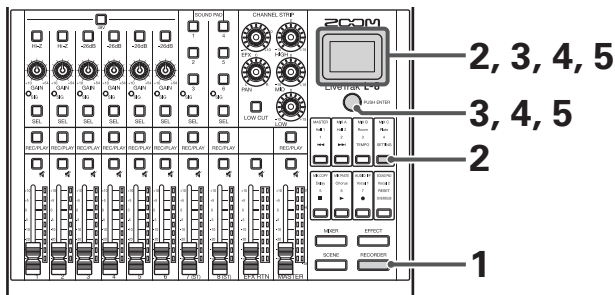



1. Pressez  pour l'allumer.

2. Pressez  pour l'allumer.

Cela ouvre l'écran SETTING (réglages).

3. Sélectionnez **SYSTEM** (système) > **DATE/TIME** (date/heure).

Déplacer le curseur : tournez  PUSH ENTER

Confirmer : pressez  PUSH ENTER



4. Réglez la date et l'heure.

Déplacer le curseur/changer la valeur : tournez  PUSH ENTER

Sélectionner un champ/confirmer un changement :

pressez  PUSH ENTER





5. Avec  PUSH ENTER, sélectionnez **OK**, et pressez  PUSH ENTER.

À SAVOIR

Pressez  pour revenir à l'écran précédent.

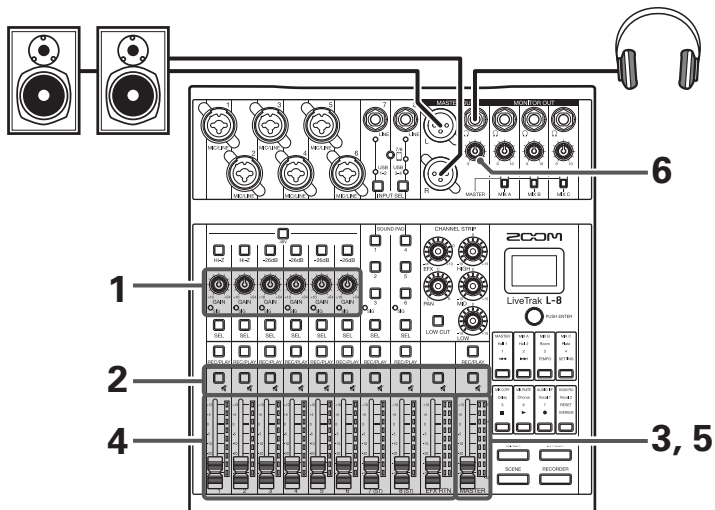
Production du son par les systèmes de sortie





1. Avec , réglez les signaux d'entrée pendant la réception de sons venant d'instruments et de micros.

Pour les canaux 7 et 8, réglez le volume sur les appareils connectés.

NOTE

Réglez les niveaux pour que les voyants  ne s'allument pas en rouge.

2. Désactivez (éteignez)  pour le MASTER et les canaux où arrive du son que vous voulez en sortie.
3. Réglez le fader MASTER à 0.
4. Utilisez les faders des canaux pour régler les volumes.
5. Utilisez le fader MASTER pour régler le volume général.
6. Avec , réglez le volume du casque.

Commutation des entrées des canaux 7 et 8

Les canaux 7 et 8 peuvent utiliser les entrées suivantes.

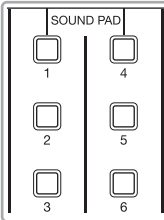
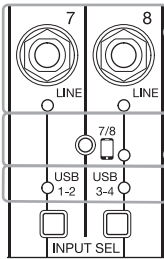

Entrée ligne (LINE)

Utilisez ces prises jacks d'entrée pour brancher des équipements de niveau ligne. Branchez-y par exemple des claviers ou des appareils audio.

Entrée pour smartphone (canal 8 uniquement)

Un smartphone peut être reçu en stéréo par le canal 8. En podcasting, cela permet une entrée depuis le smartphone connecté de participants à distance. En utilisant un câble mini-jack quatre points, le signal peut être reçu d'un smartphone et simultanément, le signal mixé par le **L-8** peut être renvoyé. Comme ce signal de sortie ne comprend pas le son du canal 8, les intervenants téléphoniques n'auront pas d'écho.

Retour audio USB

USB 1-2 et USB 3-4 sont les sorties de l'ordinateur connecté qui utilise le **L-8** comme interface audio. De la musique d'ambiance peut être lue par un ordinateur durant le podcasting et le streaming live.

SOUND PAD

Des fichiers audio (au format WAV) peuvent être affectés aux touches SOUND PAD. Pressez-en une pour faire jouer le fichier qui lui est affecté. Le niveau et la méthode de lecture peuvent être définis pour chaque pad. En sortie d'usine, 13 sonorités sont déjà incluses, prêtes à l'emploi.

Commutation des entrées

1. Pressez  pour sélectionner l'entrée des canaux 7/8.

La LED de l'entrée sélectionnée s'allume.

Canal 7 Entrée LINE → USB 1-2 → SOUND PAD 1-3

Canal 8 Entrée LINE → Entrée smartphone → USB 3-4 → SOUND PAD 4-6

NOTE

L'entrée pour smartphone du canal 8 et l'entrée ligne (LINE) du canal 7 ne peuvent pas être sélectionnées en même temps. Cela ferait clignoter le voyant LINE du canal 7.

Réglage de tonalité et de panoramique

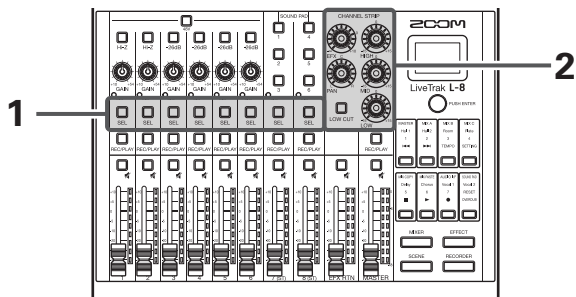

1. Pressez  pour allumer sur le canal dont vous désirez régler la tonalité et le panoramique.
2. Avec les boutons et la touche de la section CHANNEL STRIP, réglez la tonalité et le panoramique.

■ Réglage de tonalité :

Réglez la qualité audio avec les bandes de l'égaliseur (HIGH pour aigus, MID pour médiums, LOW pour graves).

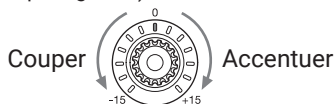

■ Réglage de panoramique :

Réglez la position gauche-droite pour la lecture stéréo.

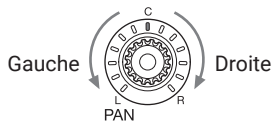



À SAVOIR

Voir le mode d'emploi pour des informations détaillées sur les boutons et la touche.

Emploi des effets intégrés

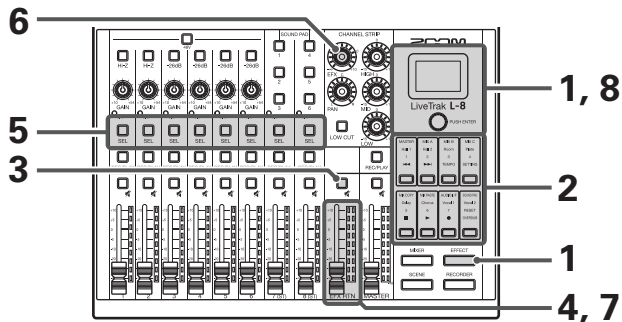



Le **L-8** a 8 types d'effets en boucle départ/retour.

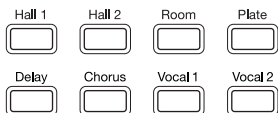

1. Pressez  pour l'allumer.
Le type d'effet actuellement sélectionné est affiché à l'écran.
2. Pressez une touche  pour sélectionner l'effet correspondant.



La touche de l'effet sélectionné s'allume.

3. Désactivez (éteignez) le retour d'effet EFX RTN  
4. Réglez le fader EFX RTN à 0.
5. Pressez la touche  d'un canal sur lequel utiliser l'effet pour l'allumer.
6. Avec  , réglez l'ampleur d'effet pour chaque canal.
7. Utilisez le fader EFX RTN pour régler la quantité totale d'effet.

8. Avec  , réglez les paramètres de l'effet.

Régler le paramètre : tournez  PUSH ENTER

Sélectionner le paramètre : pressez  PUSH ENTER

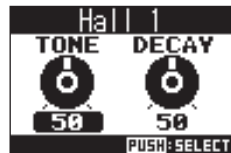

À SAVOIR

Voir le mode d'emploi pour des informations détaillées sur les types et les paramètres d'effets qui peuvent être réglés avec  PUSH ENTER.

Préparation à l'enregistrement





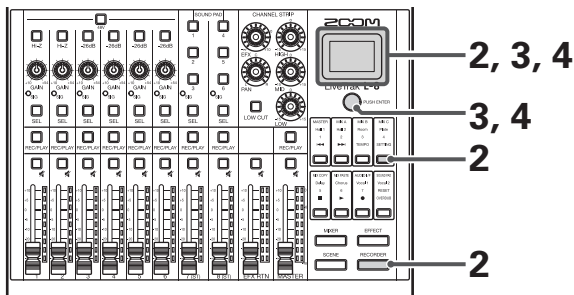

Création de nouveaux projets

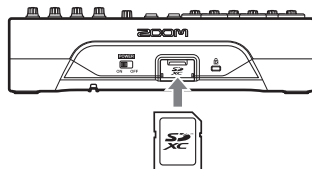
Le **L-8** gère les données d'enregistrement et de lecture dans des unités appelées projets.



1. Après avoir réglé  sur OFF, ouvrez le cache du lecteur de carte SD et insérez une carte SD à fond dans la fente.
Pour retirer une carte SD, poussez-la un peu plus dans la fente afin de la faire ressortir et tirez-la en dehors.



2. Pressez  et  pour qu'ils s'allument.
Cela ouvre l'écran SETTING (réglages).
3. Sélectionnez **PROJECT** (projet) > **NEW PROJECT** (nouveau projet).
Déplacer le curseur : tournez  PUSH ENTER
Confirmer : pressez 
4. Avec  PUSH ENTER, sélectionnez **YES** (oui), et pressez .



NOTE

- Voir le mode d'emploi pour des informations sur le formatage des cartes SD.
- Utilisez une carte SD de classe 10 ou supérieure.
- Avant d'enregistrer à 96 kHz sur une carte SD, formatez-la. Sans ce formatage préalable, des sauts peuvent se produire lors de l'enregistrement.
- Quand un nouveau projet est créé, il démarre avec les réglages actuels du mélangeur.

Enregistrement/superposition et lecture de pistes

Le **L-8** dispose de fonctions d'enregistreur lui permettant d'enregistrer un maximum de 12 pistes et de lire simultanément un maximum de 10 pistes. Les signaux entrant dans chaque canal et la sortie du fader master peuvent être enregistrés et reproduits.

Enregistrement

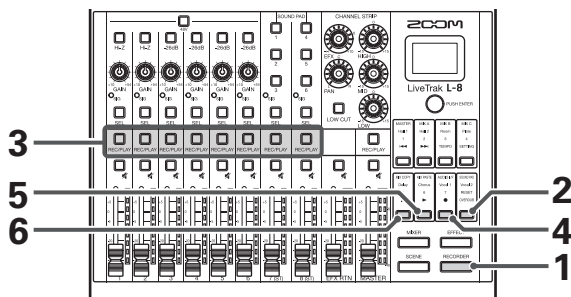

1. Pressez **RECORD** pour l'allumer.
2. Avec **OVERDUB**, activez ou désactivez la superposition (Overdub).
 - Allumé (ON) : écrase le projet en cours
 - Éteint (OFF) : crée un nouveau projet et y enregistre
3. Pressez les touches **REC/PLAY** des canaux à enregistrer, pour les allumer en rouge.
4. Pressez pour l'allumer et armer l'enregistrement.

À SAVOIR

Si un fichier enregistré existe déjà dans le projet actuel et si **OVERDUB** est désactivée, presser créera un nouveau projet et armera l'enregistrement.

5. Pressez pour l'allumer et lancer l'enregistrement.
6. Pressez pour arrêter l'enregistrement.

NOTE





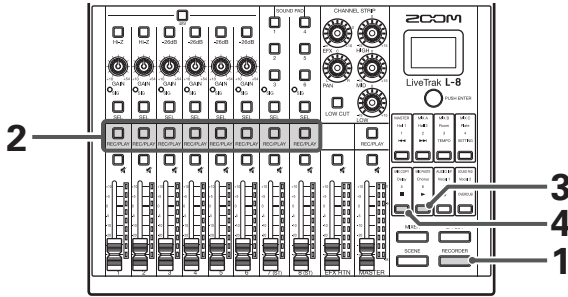

Quand l'enregistrement s'arrête, « Please wait » (veuillez patienter) s'affiche à l'écran. Ne coupez pas l'alimentation et ne retirez pas la carte SD quand ce message est affiché. Cela entraînerait une perte de données ou des mauvais fonctionnements.

À SAVOIR

Voir le mode d'emploi pour des informations sur le réenregistrement partiel (punch-in/out), l'enregistrement automatique et le pré-enregistrement.

Lecture des enregistrements



1. Pressez  pour l'allumer.
2. Pressez les touches  des canaux à lire pour les allumer en vert.
3. Pressez  pour lancer la lecture.
 -  allumé : lecture
 -  clignotant : en pause
4. Pressez  pour arrêter la lecture.

NOTE

Les autres canaux ne peuvent pas être lus quand c'est le canal MASTER qui est lu.

À SAVOIR

- Les signaux lus sont insérés avant la section égaliseur, donc des réglages d'égaliseur et de panoramique peuvent être faits durant la lecture.
- Voir le mode d'emploi pour des informations sur le changement de mode de lecture et la sélection du projet à lire.

Fonctions

Mélangeur	Les canaux 1 à 6 ont des préamplis micro intégrés de haute qualité. Il est aussi possible de régler sur chaque canal un égaliseur 3 bandes, un filtre coupe-bas (LOW CUT), le panoramique (PAN), et la quantité de signal envoyée à l'effet. Le canal 8 dispose d'une prise pour brancher un smartphone.
Effets	Le mélangeur comprend 1 bus avec 8 types d'effets par boucle départ/retour. Les paramètres de chaque effet peuvent être réglés.
Scènes	Cette fonction permet de sauvegarder jusqu'à 7 ensembles de réglages du mélangeur sous forme de scènes et de rappeler à n'importe quel moment les réglages ainsi sauvegardés. Les réglages du mélangeur peuvent également être réinitialisés.
MONITOR OUT	Les prises MONITOR OUT peuvent produire 3 mixages de retour différents, ce qui permet à chaque interprète de recevoir le mixage de retour qu'il souhaite.
SOUND PAD	Des fichiers audio (au format WAV) peuvent être affectés aux touches SOUND PAD. Pressez-en une pour lire le fichier qui lui est affecté. Le niveau et la méthode de lecture peuvent être réglés pour chaque pad. En sortie d'usine, 13 sonorités sont déjà incluses, prêtes à l'emploi.
Enregistreur	<p>L'enregistreur peut enregistrer simultanément 12 pistes, soit tous les canaux et la piste master, et lire simultanément 10 pistes. Les données enregistrées sont sauvegardées au format WAV 16/24 bit, 44,1/48/96 kHz et gérées en unités appelées projets. Les fonctions suivantes peuvent être utilisées avec l'enregistreur.</p> <ul style="list-style-type: none"> • Enregistrement, superposition et lecture de pistes • Ajout de marqueurs et déplacement entre eux • Réenregistrement partiel (Punch in/out) • Mixage de réduction (enregistrement et lecture de la piste master) • Démarrage automatique de l'enregistrement lorsqu'un certain seuil de volume est dépassé • Pré-enregistrement du son avant le déclenchement de l'enregistrement
Projets	<p>Les opérations suivantes peuvent être effectuées avec les projets.</p> <ul style="list-style-type: none"> • Sélection de projets pour la lecture • Changement des noms de projet • Suppression de projets • Protection des projets • Contrôle des informations concernant un projet • Dépôt et suppression de marqueurs, déplacement entre eux
Fichiers audio	<p>Les opérations suivantes peuvent être effectuées avec les fichiers audio.</p> <ul style="list-style-type: none"> • Suppression de fichiers audio • Attribution de fichiers audio à chaque canal
Métronome	Le volume, le son et le rythme peuvent être changés et le métronome possède une fonction de précompte. Le volume peut être réglé pour chaque prise de sortie.
Interface audio	Lors de l'emploi comme interface audio USB, 12 entrées et 4 sorties sont prises en charge quand la fréquence d'échantillonnage est de 44,1/48 kHz.
Lecteur de carte	L'utilisation comme lecteur de carte est possible lorsqu'il est connecté à un ordinateur.
Réglages	Les réglages relatifs à l'enregistreur et aux cartes SD peuvent être effectués en pressant la touche RECORDER, puis la touche SETTING.
Enregistreur	<p>Réglages du format d'enregistrement Réglages d'enregistrement automatique Affichage des niveaux d'enregistrement sur les indicateurs Réglage du temps de latence Réglages de lecture Réglages de pré-enregistrement</p>
Cartes SD	<p>Contrôle de l'espace libre sur la carte Réinitialisation selon les réglages d'usine Test des performances de carte</p>
Autres réglages	<p>Réglage de la date et de l'heure Changement de la fréquence d'échantillonnage Désactivation de la fonction d'économie automatique d'énergie Réglage du contraste de l'écran Changement de la durée du rétroéclairage d'écran Réglages relatifs aux piles</p>
Restauration des réglages d'usine	Les réglages d'usine par défaut de l'unité peuvent être restaurés.
Firmware	Vous pouvez vérifier la version du firmware et faire la mise à jour avec la toute dernière version.

Voir le mode d'emploi pour des détails.



ZOOM CORPORATION

4-4-3 Kanda-surugadai, Chiyoda-ku, Tokyo 101-0062 Japon

zoomcorp.com