

**ZOOM**®

# H4n Pro Handy Recorder

## MODE D'EMPLOI

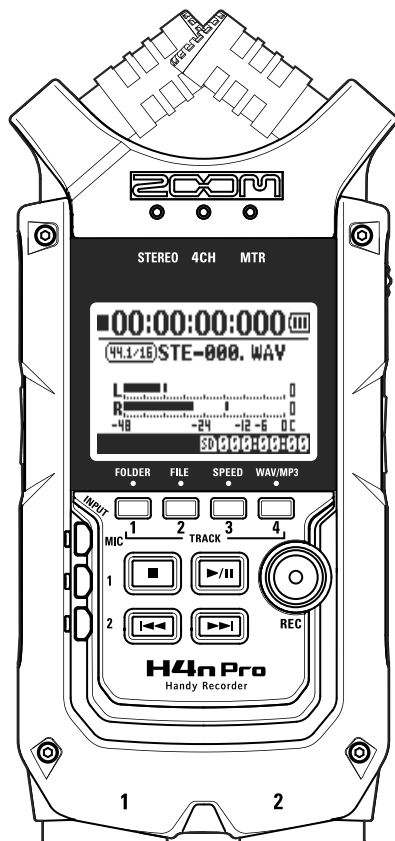

© 2021 ZOOM CORPORATION

La copie ou la reproduction partielle ou totale de ce document sans permission est interdite.

# Caractéristiques du H4n Pro

Merci beaucoup d'avoir choisi notre Handy Recorder H4n Pro ZOOM.  
Le H4n Pro a les caractéristiques spéciales suivantes.

## • Enregistreur de poche tout-en-un.

Le H4n Pro est léger (294 g) et d'un design très compact. Il est équipé de microphones électrostatiques stéréo de haute qualité en configuration de capture XY, d'un haut-parleur intégré, d'un lecteur enregistreur de carte SD, d'un mixeur et d'effets internes.

Avec le H4n Pro, vous pouvez enregistrer et créer votre propre musique à tout moment et n'importe où.

## • Enregistreur multipiste polyvalent de terrain.

Le H4n Pro possède plusieurs modes d'enregistrement. Le mode STEREO permet des enregistrements stéréo de haute qualité. Le mode 4CH peut enregistrer simultanément 2 sources sonores en stéréo. Le mode MTR permet la lecture de 4 pistes et l'enregistrement de 2 pistes simultanément. Vous pouvez l'utiliser sur le terrain pour enregistrer à la volée des mélodies et des concerts ainsi que pour capturer des effets sonores. Et comme enregistreur multipiste pour composer des morceaux en rajoutant des instruments et des voix. Plus encore, en mode STAMINA (longue durée), les piles suffisent pour obtenir une durée d'enregistrement en stéréo pouvant atteindre 11 heures.

## • Nouveaux micros stéréo XY à angle variable 90/120°

Le H4n Pro vous permet de régler l'angle de ses microphones pour répondre à une plus grande diversité de situations d'enregistrement. Réglez les microphones sur 120° pour une zone de son plus large ou sur 90° pour une source sonore plus localisée. Dans les deux cas, les microphones conservent leur configuration XY pour que vous puissiez enregistrer un son stéréo naturel sans annulation de phase.

## • Branchez directement micros et guitares aux prises mixtes XLR/jack standard

Les prises d'entrée du H4n Pro permettent une grande variété de styles d'enregistrement. Des microphones, y compris stéréo et électrostatiques, des guitares électriques, des basses et des claviers peuvent tous être connectés directement.

## • Emploi comme interface audio et lecteur de carte SD avec un ordinateur

Un port USB 2.0 Hi-Speed permet le branchement direct à un ordinateur pour emploi comme interface audio avec effets intégrés (fréquence d'échantillonnage limitée à 44,1 kHz si vous utilisez les effets). Vous pouvez aussi utiliser le H4n Pro comme lecteur de carte SD pour votre ordinateur. Vous pouvez transférer les fichiers enregistrés à votre ordinateur afin de créer des CD audio ou de les retravailler dans un logiciel station de travail audio numérique (STAN).

## • Accordeur, métronome, karaoké et diverses autres fonctions

L'accordeur fonctionne non seulement comme un accordeur chromatique standard, mais prend également en charge des types d'accord moins courants, comme ceux pour guitare 7 cordes et basse 5 cordes. La fonction métronome est pratique pour s'entraîner et l'enregistrement multipiste. Vous pouvez également utiliser le H4n Pro comme assistant pour la pratique d'un instrument.

Utilisez la fonction SPEED pour régler la vitesse de lecture de 50 à 150 %. Les fonctions pour KARAOKE comprennent l'annulation des sons centraux dans les fichiers stéréo et la commande de variation de tonalité, appréciable pour l'apprentissage des langues et le travail vocal.

Veuillez lire attentivement ce mode d'emploi afin de bien comprendre les fonctions du H4n Pro pour que vous puissiez l'exploiter au mieux durant de nombreuses années.  
Après avoir lu ce mode d'emploi, veuillez le conserver en lieu sûr avec la garantie.

# Le H4n Pro est idéal pour ces applications



Enregistrement vocal



Enregistrement de guitares acoustiques



Récitals de piano



Enregistrement de spectacles



Répétitions de groupe



Transfert numérique de sources sonores analogiques



Enregistrement de réunions



Enregistrement sur le terrain



Enregistrement du travail à la batterie

# Sommaire

Caractéristiques du H4n Pro .....	001
Le H4n Pro est idéal pour ces applications.....	002
Sommaire .....	003
Précautions de sécurité pour les utilisateurs .....	006
Avertissements de copyright.....	007

## Pour commencer

1-1	Procédure d'enregistrement avec le H4n Pro .....	009
1-2	Guide d'enregistrement simple (mode STEREO) .....	011
2-1	Nom et fonctions des parties .....	013
3	Sélection piles/secteur .....	015
4-1	Commutateur d'alimentation/HOLD et mise sous/hors tension .....	017
4-2	Touches d'enregistrement et de transport .....	019
4-3	Touches TRACK 1-4.....	020
4-4	Touches INPUT MIC, 1 et 2 .....	021
4-5	Touches REC LEVEL et VOLUME .....	022
4-6	MOLETTE et touche MENU.....	023
5.1	Chargement d'une carte SD.....	025
5.2	Réglage de la date et de l'heure (DATE/TIME) .....	026
6-1	Préparation : branchement d'appareils externes .....	027
6-2	Préparation : microphones intégrés .....	028
6-3	Préparation : microphones intégrés/externes avec alimentation PIP..	029

6-4	Préparation : connexions INPUT 1/2 et alimentation fantôme.....	030
6-5	Préparation : emploi comme interface audio USB.....	031
6-6	Préparation : emploi comme lecteur de carte SD USB.....	033
6-7	Préparation : haut-parleur intégré .....	034
7-1	Présentation des modes .....	035
7-2	Changement de mode et confirmation.....	036
7-3	Détails des modes.....	037
8-1	Écrans de mode : modes STEREO et STAMINA.....	038
8-2	Écrans de mode : mode 4CH.....	039
8-3	Écrans de mode : mode MTR .....	040
8-4	Écrans de mode : menu principal.....	041
9	Fonctionnement de la télécommande optionnelle .....	043

## Opérations

1-01	Réglages/enregistrement : sources d'entrée et niveaux d'enregistrement .....	045
1-02	Réglages/enregistrement : modes STEREO et STAMINA.....	047
1-03	Réglages/enregistrement : format (REC FORMAT) .....	049
1-04	Réglages/enregistrement : nom de fichier (FILE NAME) .....	050
1-05	Réglages/enregistrement : mode 4CH.....	051
1-06-1	Réglages/enregistrement : mode MTR (REC MODE) .....	053
1-06-2	Réglages/enregistrement : mode MTR (OVER WRITE).....	055

1-06-3	Réglages/enregistrement : mode MTR (ALWAYS NEW) .....	056	3-03-2	Effets (EFFECT) .....	083
1-07	Réglages/enregistrement : menu de piste.....	057	3-03-3	Édition de patch (EFFECT EDIT) .....	084
1-08-1	Réglages/enregistrement : réenregistrement automatique (PUNCH IN/OUT) .....	059	3-03-4	Édition du module PRE AMP (EFFECT EDIT : PRE AMP) .....	085
1-08-2	Réglages/enregistrement : réenregistrement manuel (PUNCH IN/OUT).....	061	3-03-5	Édition du module EFX (EFFECT EDIT : EFX).....	086
2-01-1	Fonctions d'enregistrement : AUTO REC.....	063	3-03-6	Édition d'effet (EFFECT EDIT : LEVEL/RENAME).....	087
2-01-2	Fonctions d'enregistrement : AUTO REC STOP .....	064	3-03-7	Édition d'effet (EFFECT EDIT : STORE).....	088
2-02	Fonctions d'enregistrement : PRE REC .....	065	3-03-8	Importation de patches d'autres projets (EFFECT IMPORT) .....	089
2-03	Fonctions d'enregistrement : LO CUT.....	066	3-04-1	Préparation au karaoké (KARAOKE) .....	091
2-04	Fonctions d'enregistrement : COMP/LIMIT.....	067	3-04-2	Enregistrement de karaoké (KARAOKE).....	093
2-05	Fonctions d'enregistrement : REC LEVEL AUTO .....	069	4-01	Lecture : lecture de fichier (modes STEREO, 4CH et STAMINA) .....	094
2-06	Fonctions d'enregistrement : MONITOR.....	070	4-02	Lecture : PLAY MODE .....	095
2-07	Fonctions d'enregistrement : IN 1/2 LEVEL LINK .....	071	4-03	Lecture : placement de marqueurs .....	096
2-08	Fonctions d'enregistrement : MONO MIX .....	072	4-04	Lecture : AB REPEAT .....	097
2-09	Fonctions d'enregistrement : MS STEREO MATRIX .....	073	4-05	Lecture : SPEED .....	099
3-01-1	Accordeur : CHROMATIC TUNER.....	075	4-06	Lecture : MIXER.....	100
3-01-2	Accordeur : autres types d'accordeur (TUNER).....	076	4-07	Lecture : lecture de fichiers (mode MTR) .....	101
3-01-3	Accordeur : TUNER CALIB.....	077	4-08	Lecture : spécification d'une valeur de temps .....	102
3-01-4	Accordeur : TUNER INPUT .....	078	5-01	Édition/sortie : FOLDER SELECT .....	103
3-02	Métronome (METRONOME).....	079	5-02	Édition/sortie : FILE SELECT.....	104
3-03-1	Présentation des effets.....	081	5-03	Édition/sortie : FILE INFORMATION.....	105
			5-04	Édition/sortie : FILE DELETE.....	106
			5-05	Édition/sortie : FILE DELETE ALL.....	107

5-06	Édition/sortie : FILE COPY .....	108	6-08	Utilitaires : FORMAT .....	134
5-07	Édition/sortie : FILE RENAME .....	109	6-09	Utilitaires : VERSION UP .....	135
5-08	Édition/sortie : FILE MP3 ENCODE .....	111	6-10	Utilitaires : emploi de cartes SD de H2 et H4.....	136
5-09	Édition/sortie : FILE NORMALIZE.....	112	<b>Référence</b>		
5-10	Édition/sortie : FILE STEREO ENCODE .....	113	<hr/>		
5-11	Édition/sortie : MARK LIST.....	115	Caractéristiques principales par mode .....		139
5-12	Édition/sortie : DIVIDE.....	116	Réglages disponibles dans chaque mode .....		140
5-13	Édition/sortie : MOVE .....	117	Types et paramètres d'effet du mode MTR.....		141
5-14	Édition/sortie : NEW PROJECT .....	118	Liste des patches du H4n Pro.....		147
5-15	Édition/sortie : PROJECT SELECT.....	119	Caractéristiques techniques du H4n Pro .....		149
5-16	Édition/sortie : PROJECT DELETE.....	120	Guide de dépannage.....		150
5-17	Édition/sortie : PROJECT RENAME .....	121	Index .....		151
5-18	Édition/sortie : PROJECT COPY .....	122			
5-19	Édition/sortie : PROJECT BOUNCE.....	123			
5-20	Édition/sortie : PROJECT PROTECT.....	125			
6-01	Utilitaires : DISPLAY BACK LIGHT .....	126			
6-02	Utilitaires : MEMORY REC.....	127			
6-03	Utilitaires : DISPLAY CONTRAST .....	129			
6-04	Utilitaires : BATTERY TYPE .....	130			
6-05	Utilitaires : VERSION .....	131			
6-06	Utilitaires : FACTORY RESET .....	132			
6-07	Utilitaires : REMAIN .....	133			

# Précautions de sécurité pour les utilisateurs

## PRÉCAUTIONS DE SÉCURITÉ

Dans ce mode d'emploi, des symboles de danger et de précaution servent à mettre en évidence les risques d'accident et de problème. Les utilisateurs doivent les lire pour éviter les accidents. Leur signification est la suivante :



Si les utilisateurs ignorent ce symbole et manipulent mal l'appareil, des blessures sérieuses voire mortelles peuvent en résulter.



Si les utilisateurs ignorent ce symbole et manipulent mal l'appareil, il peut en résulter des blessures corporelles et des dommages pour l'équipement.



Une action obligatoire



Une action interdite

Veillez lire entièrement les conseils de sécurité et précautions suivants pour vous assurer un emploi sans danger du H4n Pro.

### À propos de l'alimentation



#### Fonctionnement avec adaptateur secteur

❶ N'utilisez qu'un adaptateur secteur CC 5 V/1 A avec le plus au centre (AD-14 ZOOM). L'emploi d'un adaptateur d'un autre type que celui spécifié pourrait endommager l'unité et présenter des risques. Ne connectez l'adaptateur secteur qu'à une prise fournissant la tension nominale requise par celui-ci.

- ❷ Lorsque vous débranchez l'adaptateur de la prise secteur, saisissez l'adaptateur lui-même. Ne tirez jamais sur le câble.
- ❸ Durant un orage ou en cas de non utilisation prolongée, débranchez l'adaptateur secteur de la prise secteur.

#### Fonctionnement sur piles

- ❹ Utilisez 2 piles 1,5 V AA du commerce (piles alcalines ou batteries nickel-hydrure métallique).



- ❶ En cas de non utilisation prolongée, retirez les piles de l'unité.
- ❷ En cas de fuite des piles, essuyez soigneusement le compartiment des piles et les bornes des piles pour retirer tout reste de fluide de pile.
- ❸ Quand vous utilisez l'unité, le compartiment des piles doit être fermé.
- ❹ Installez les piles en respectant les orientations +/- correctes.
- ❺ Ne panachez pas des piles neuves et des piles anciennes. Ne panachez pas des piles de différents types ou marques.

### Environnement



- ❶ Pour éviter des problèmes et mauvais fonctionnements intempestifs, évitez d'utiliser le H4n Pro dans des environnements où il serait exposé à :
  - Des températures extrêmes
  - Des sources de chaleur telles que des radiateurs ou des poêles
  - Une forte humidité
  - Une poussière excessive ou du sable
  - Des vibrations excessives ou des chocs

### Maniement



- ❶ Le H4n Pro est un instrument de précision. N'exercez pas de pression excessive sur ses touches et autres commandes. Veillez à ne pas le laisser tomber ou le heurter, et ne le soumettez pas à des chocs ou à des pressions excessives, car cela pourrait causer de sérieux problèmes.
- ❷ Veillez à ce qu'aucun objet étranger (pièce, épingle etc.) ou liquide (eau, boissons alcoolisées ou jus de fruits) ne pénètre dans l'unité.
- ❸ Ne placez pas le haut-parleur du H4n Pro près d'autres instruments de précision (montres ou ordinateurs), instruments médicaux électroniques ou cartes magnétiques.

### Câbles de connexion et prises d'entrée/sortie



- ❶ Vous devez toujours éteindre le H4n Pro et tous les autres équipements avant de connecter ou déconnecter des câbles. Veillez à débrancher tous les câbles de connexion et le cordon d'alimentation avant de déplacer le H4n Pro.

### Modifications



- ❶ N'ouvrez jamais le boîtier du H4n Pro et ne tentez pas de le modifier de quelque façon que ce soit car cela pourrait endommager l'unité.

### Volume



- ❶ N'utilisez pas le H4n Pro à fort volume durant une période prolongée car cela pourrait entraîner des troubles auditifs.

## PRÉCAUTIONS D'EMPLOI

### Interférences électriques

Pour des raisons de sécurité, le H4n Pro a été conçu afin d'assurer à la fois une protection maximale contre l'émission de rayonnement électromagnétique depuis l'appareil et une protection vis-à-vis des interférences externes. Toutefois, aucun équipement très sensible aux interférences ou émettant de puissantes ondes électromagnétiques ne doit être placé près du H4n Pro, car le risque d'interférences ne peut pas être totalement éliminé.

Avec tout type d'appareil à commande numérique, y compris le H4n Pro, les interférences électromagnétiques peuvent entraîner un mauvais fonctionnement et altérer voire détruire les données. Il faut veiller à minimiser le risque de dommages.

### Nettoyage

Utilisez un chiffon sec et doux pour nettoyer le H4n Pro. Si nécessaire, humidifiez légèrement le chiffon. N'utilisez pas de nettoyant abrasif, de cire ou de solvant (comme un diluant pour peinture ou de l'alcool de nettoyage) car ceux-ci peuvent ternir la finition ou endommager la surface.

### Panne et mauvais fonctionnement

Si l'unité est cassée ou fonctionne mal, débranchez immédiatement l'adaptateur secteur, coupez l'alimentation et débranchez les autres câbles. Contactez le magasin dans lequel vous avez acheté l'unité ou le SAV ZOOM avec les informations suivantes : modèle, numéro de série du produit et symptômes spécifiques de la panne ou du mauvais fonctionnement, ainsi que vos nom, adresse et numéro de téléphone.

**Veillez conserver ce manuel dans un endroit pratique pour vous y référer ultérieurement.**

# Avertissements de copyright

## ■ Enregistrement de spectacles

De nombreux artistes et la plupart des salles de spectacle ne permettent pas l'enregistrement ni la photographie et contrôleront à l'entrée la possession de caméras et d'enregistreurs. Même si l'enregistrement est autorisé, il est interdit de vendre, de distribuer ou de mettre en ligne sur internet ces enregistrements sans l'autorisation des organisateurs. La violation des droits d'auteur est un délit.

## ■ CD musicaux et sources audio téléchargés

L'utilisation de musique enregistrée sur CD et autres supports ainsi que de sources audio téléchargées dans un autre but que votre usage personnel (notamment par exemple pour leur diffusion dans une salle de concert ou autre lieu et la modification de morceaux) peut être une violation des lois en vigueur sur les droits d'auteur.

Zoom Corporation n'assumera aucune responsabilité quant aux infractions à la loi sur les droits d'auteur.

Marques commerciales :

- Les logos SD et SDHC sont des marques commerciales.

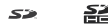

- La technologie de compression audio MPEG Layer-3 est sous licence Fraunhofer IIS et Sisvel S.p.A.
- Windows®, Windows® 10, Windows® 8, Windows® 7 et Windows Vista® sont des marques commerciales ou déposées de Microsoft® Corporation.
- Macintosh et Mac OS sont des marques commerciales ou déposées d'Apple Inc.
- Les autres noms de produit, marques déposées et noms de société mentionnés dans ce document sont la propriété de leurs détenteurs respectifs.

Dans le but d'améliorer ce produit, ses caractéristiques et son aspect sont sujets à modification sans préavis.



**Pour commencer**

# 1-1 Procédure d'enregistrement avec le H4n Pro

La procédure de base pour l'enregistrement avec le H4n Pro est décrite ci-dessous.

En fonction de l'application, vous pouvez sélectionner le mode d'enregistrement et la qualité audio adaptés à la situation.

**Connecter d'autres appareils audio**

En plus des micros intégrés, vous pouvez utiliser la prise d'entrée pour micro stéréo externe et les prises d'entrée externe INPUT 1 et 2. Ces prises prennent également en charge l'alimentation fantôme et PIP (Plug-In Power).

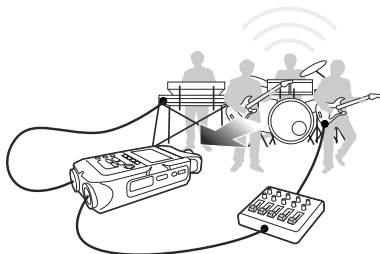

>>> P.027

**Mettre sous tension**

P.017

## Configuration

**Sélectionner le mode**

Vous pouvez choisir parmi 4 modes en fonction du type de source d'entrée et des besoins ultérieurs de modification et de production.



Mode STEREO



Mode 4CH



Mode MTR



Mode STAMINA

>>> P.035

**Choisir la méthode d'enregistrement**

Réglez le niveau d'enregistrement et d'autres paramètres comme vous le désirez.

- AUTO REC
- REC LEVEL AUTO
- LO CUT
- COMP/LIMIT
- MONO MIX
- METRONOME
- EFFECT/PATCH
- KARAOKE etc.

>>> P.063~

## Enregistrer

Enregistrement :  
modes STEREO/STAMINA  
.....P.047

Enregistrement :  
mode 4CH)  
.....P.051

Enregistrement : mode MTR  
.....P.053

## Lire et vérifier

Utilisez ces moyens pratiques pour rapidement vérifier/lire des passages de vos enregistrements.

- PLAY MODE
- AB REPEAT
- SPEED
- MARK LIST

etc.

>>>> P.094~

## Réenregistrer

En mode MTR (multipiste), les fonctions de réenregistrement partiel (punch-in/out) vous permettent de ne réenregistrer que les passages que vous souhaitez corriger.

- PUNCH-IN/OUT  
etc.

>>>> P.059~

## Modifier et produire

Les enregistrements sont sauvegardés sous forme de fichiers et de projets et peuvent être modifiés de différentes façons.

- FILE INFORMATION
- FILE MP3 ENCODE
- FILE STEREO ENCODE
- DIVIDE
- MOVE
- BOUNCE

etc.

>>>> P.105~

# 1-2 Guide d'enregistrement simple (mode STEREO)

Voici des instructions pour un enregistrement basique en mode STEREO avec les microphones stéréo et le haut-parleur intégrés.

## 1 Mettre sous tension

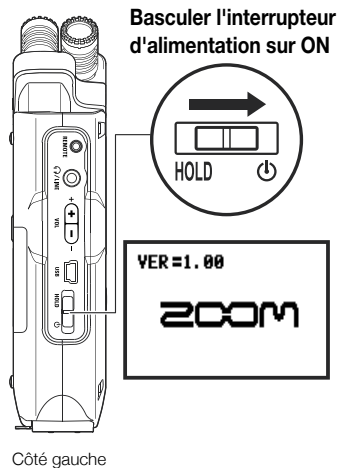

## 2 Confirmer le mode STEREO

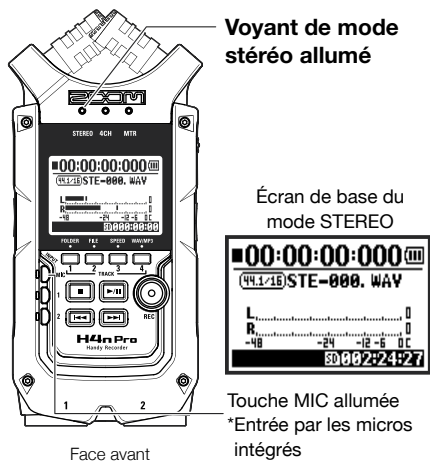

Si le voyant de mode ou l'affichage est différent >>> P.036

## 3 Armer l'enregistrement

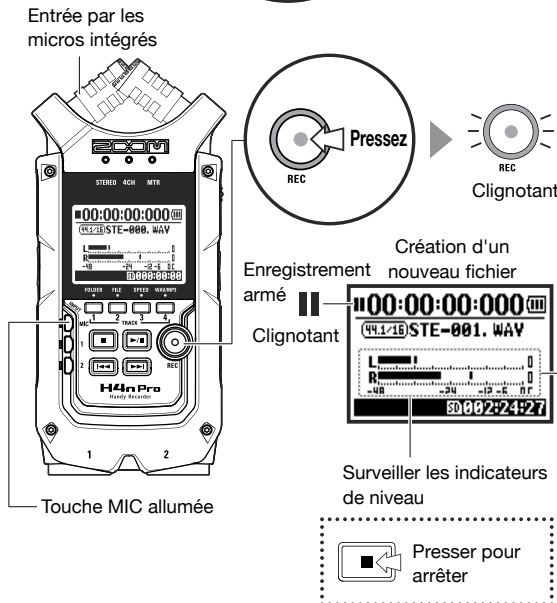

4

Régler le niveau d'entrée

Diminuer Augmenter

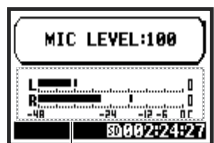
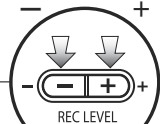

Régler le niveau d'entrée

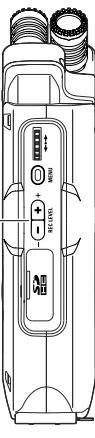

Côté droit

5

Lancer l'enregistrement



Le compteur défile



Le temps d'enregistrement restant diminue

- Pause/reprise d'enregistrement**  
Le compteur ne revient pas à 0
- Ajout de marqueur**  
Ajoute un marqueur si le fichier est au format WAV

6

Arrêter l'enregistrement

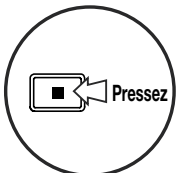

Le compteur retourne à 00:00:00:000

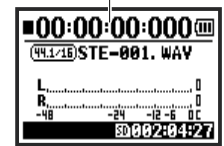

Enregistrement en mode STEREO

»»» P.047

7

Lire l'enregistrement

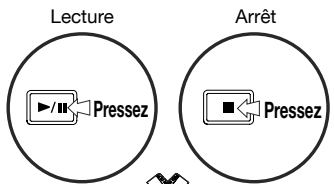

Lecture

Arrêt

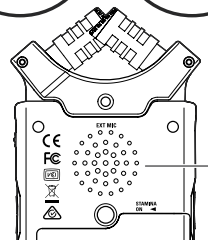

Arrière

Sortie par le haut-parleur intégré

Lecture en mode STEREO

»»» P.094

## 2-1 Nom et fonctions des parties

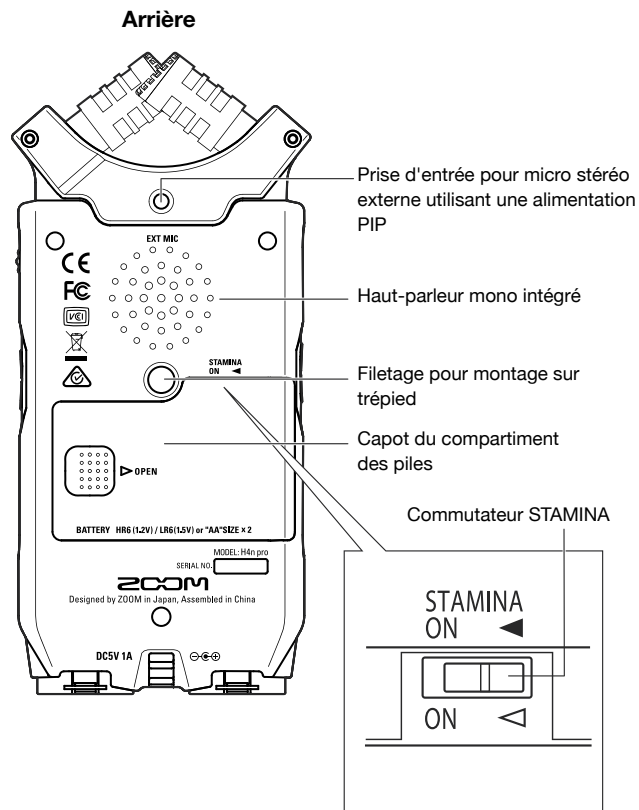
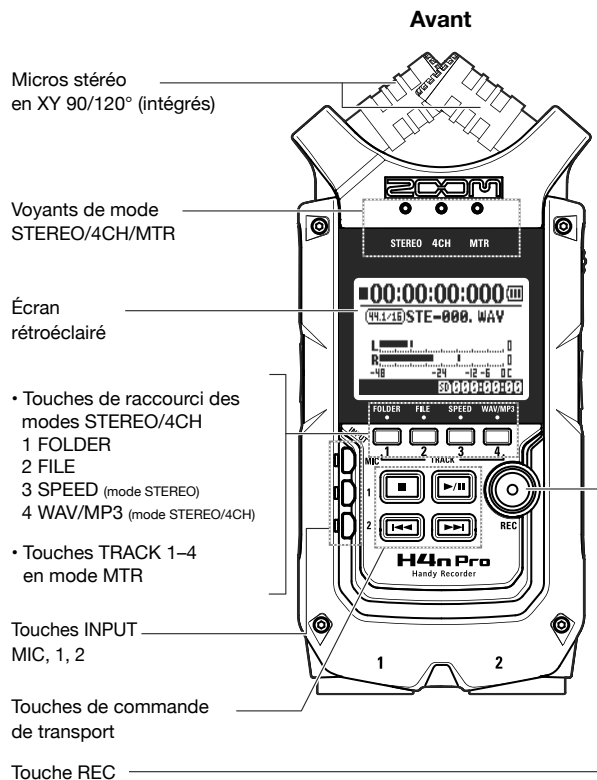

**Côté droit**

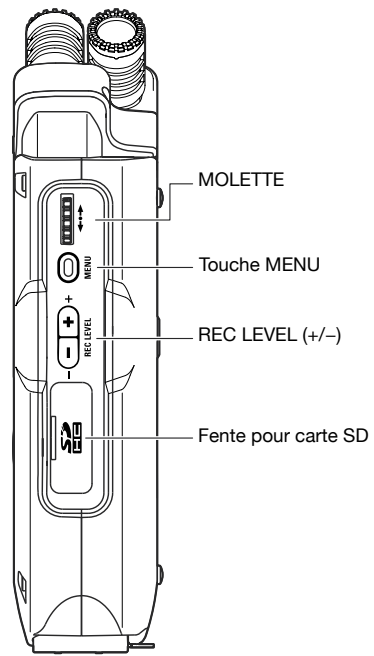

**Côté gauche**

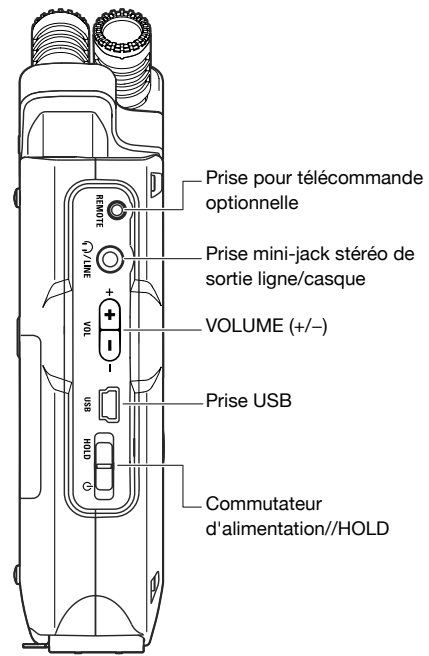

**Dessous**

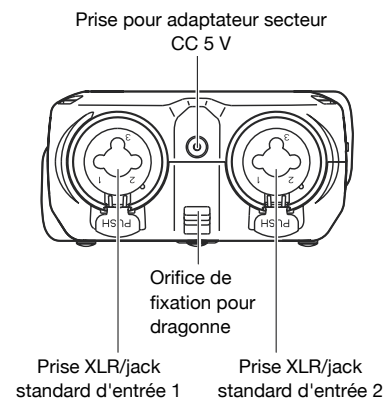

### 3 Sélection piles/secteur

Le H4n Pro peut être alimenté par une prise secteur standard ou par des piles.

#### • Alimentation secteur

Utilisez toujours l'adaptateur secteur spécifié.

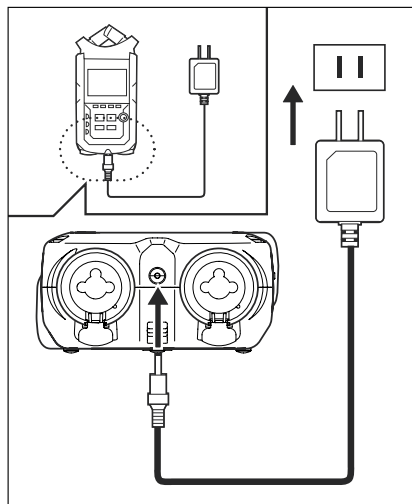

Adaptateur secteur spécifié :  
AD-14 ZOOM

L'emploi d'un adaptateur secteur autre que le modèle spécifié peut entraîner un dysfonctionnement.

#### • Alimentation par piles

Installez deux piles AA.

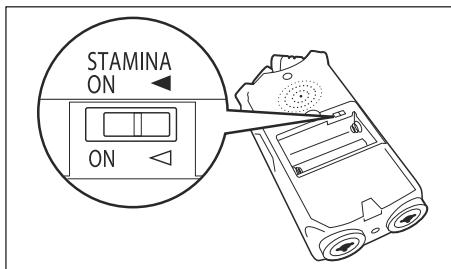
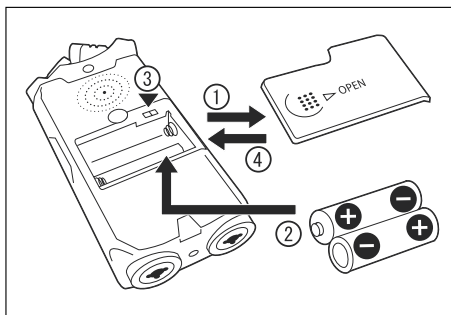

#### 1 Ouvrez le compartiment des piles.

#### NOTE :

**Assurez-vous que l'alimentation est coupée !**

Vérifiez que l'alimentation est coupée chaque fois que vous devez ouvrir le compartiment des piles et brancher/débrancher l'adaptateur secteur. Ne pas le faire pourrait endommager vos données d'enregistrement.

#### 2 Insérez les piles.

(Respectez l'orientation +/-)

#### 3 Réglez le commutateur STAMINA.

◀ : utilisation ordinaire  
(avec adaptateur secteur ou piles)

ON : mode Stamina activé  
(économise l'énergie en cas d'alimentation par piles)

#### 4 Refermez le compartiment des piles.

Cf. Explication du mode STAMINA P.035



## • Niveau de charge des piles

Si un avertissement « Low Battery! » (piles faibles) apparaît, éteignez immédiatement l'unité et remplacez les piles ou branchez un adaptateur secteur.

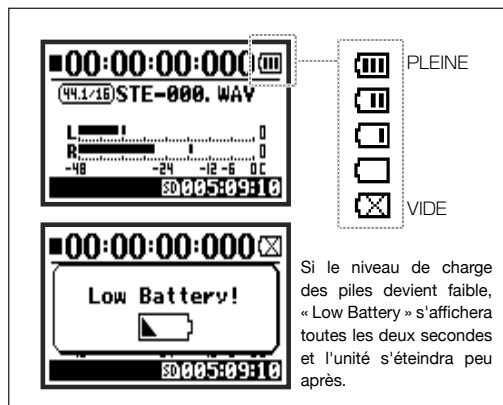

## NOTE :

### Piles/batteries utilisables

Vous pouvez utiliser des piles alcalines conventionnelles et des batteries rechargeables nickel-hydrure métallique.

### Alimentation par le port USB

Connectez à l'unité éteinte un câble USB déjà branché à l'ordinateur. L'alimentation sera fournie par le bus USB et l'unité s'allumera automatiquement. Cette fonction n'est disponible que si le H4n Pro est utilisé comme lecteur de carte SD ou comme interface audio.

## CONSEIL :

### Pour mesurer avec précision le niveau de charge des piles

Le niveau de charge des piles peut être mesuré plus précisément en indiquant au H4n Pro le type des piles utilisées.

### Conservation du réglage de date et d'heure

Si les piles sont épuisées ou si l'alimentation est coupée, le H4n Pro conserve la date et l'heure durant environ trois minutes. Ensuite, ces réglages sont ramenés à leur valeur par défaut.

### Indicateur d'alimentation



Emploi de piles



Emploi d'un adaptateur secteur

Cf. Alimentation par bus USB **P.033**

Cf. BATTERY TYPE **P.130**

# 4-1 Commutateur d'alimentation/HOLD et mise sous/hors tension

Côté gauche

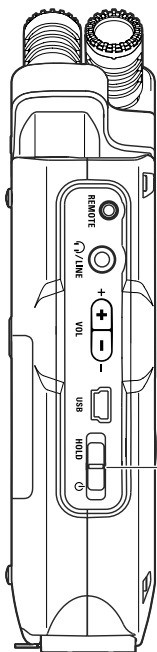

Commutateur d'alimentation/HOLD

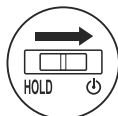

## Mise sous tension et démarrage

- 1 Allumez d'abord tous les équipements connectés.**
- 2 Insérez une carte SD.**
- 3 Faites coulisser le commutateur d'alimentation pour mettre sous tension et démarrer.**  

- 4 Allumez les instruments et l'équipement d'écoute connectés dans cet ordre.**

### NOTE :

- Avant d'allumer le H4n Pro, baissez le volume des instruments et moniteurs qui lui sont connectés.
- Si l'écran indique « No Card » (pas de carte) au démarrage, vérifiez qu'une carte SD est bien insérée.  

- Si l'écran indique « Reset DATE/TIME » (réinitialiser la date/heure) au démarrage, c'est que la date et l'heure ont été ramenées à leur valeur par défaut.  

Cf.  P.026  
Réglage de la date et de l'heure

### CONSEIL : ordre d'allumage du matériel

Lorsque plusieurs appareils sont connectés, allumez-les dans l'ordre suivant.

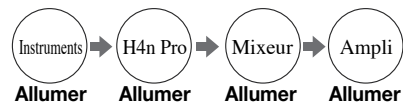

## Mise hors tension et extinction

- 1 Éteignez d'abord dans cet ordre le système d'écoute et les instruments connectés.
- 2 Faites coulisser le commutateur d'alimentation pour mettre hors tension.

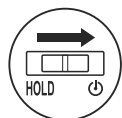

### CONSEIL : ordre d'extinction du matériel

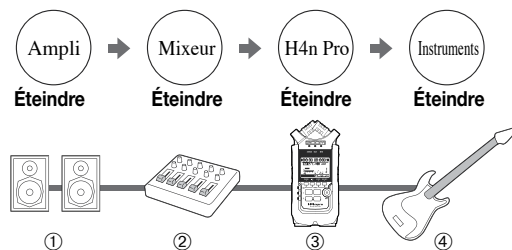

### Fonction HOLD

Le H4n Pro dispose d'une fonction HOLD (verrouillage) qui désactive le fonctionnement des touches pour éviter toute erreur de manipulation durant l'enregistrement.

#### Activation de la fonction HOLD

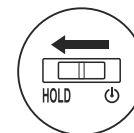

Faites coulisser le commutateur d'alimentation vers HOLD.



Si vous pressez n'importe quelle touche alors que la fonction HOLD est activée, l'écran affiche « Key Hold » (verrouillage) des touches durant deux secondes. Pour désactiver la fonction HOLD, faites coulisser le commutateur d'alimentation dans le sens opposé à HOLD.

## 4-2 Touches d'enregistrement et de transport

Les fonctions des touches REC, STOP, Lecture/Pause, Avance et Recul dépendent du mode.

Avant

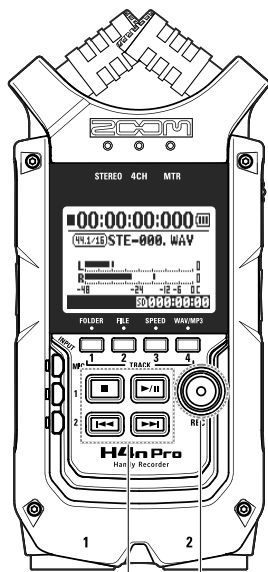

1  
2  
Touche REC

Touches de transport

### Modes STEREO/4CH/STAMINA



#### Touche REC

- Arme l'enregistrement et réinitialise le compteur
- Fait démarrer l'enregistrement et le compteur
- Ajoute un marqueur (fichiers WAV uniquement)

#### Touches de transport



#### Touche Stop

- Arrête l'enregistrement et réinitialise le compteur
- Arrête la lecture et le compteur



#### Touche Lecture/Pause

- Fait démarrer la lecture et le compteur
- Relance l'enregistrement mis en pause
- Fait démarrer l'enregistrement et le compteur
- Relance la lecture mise en pause



#### Touches Avance/Recul



- Avance : affiche le fichier suivant  
Recul : ramène au début du fichier (s'il y a des marqueurs, Avance et Recul font passer au marqueur le plus proche)
- Recherche avant/arrière  
Plus la touche est pressée longtemps, plus rapide est la vitesse de recherche. La recherche s'arrête au début ou à la fin du fichier.
- Recherche avant/arrière

### Mode MTR



#### Touche REC

(uniquement quand une piste est armée)

- Arme l'enregistrement
- Arrête l'enregistrement (la lecture se poursuit)
- Lance l'enregistrement, le compteur continue de défiler

#### Enregistrement ALWAYS NEW

- Arme l'enregistrement et réinitialise le compteur
- Fait démarrer l'enregistrement et le compteur

#### Touches de transport



#### Touche Stop

- Arrête l'enregistrement et le compteur
- Arrête la lecture et le compteur
- Arrête l'enregistrement/lecture



#### Touche Lecture/Pause

- Lance la lecture
- Met l'enregistrement en pause (uniquement en enregistrement ALWAYS NEW)
- Fait démarrer l'enregistrement et le compteur
- Relance la lecture mise en pause



#### Touche Avance/Recul



- Avance : saut en avant d'une seconde  
Recul : ramène au début
- Recherche avant/arrière
- Recherche avant/arrière

## 4-3 Touches TRACK 1-4

Les touches TRACK 1-4 ont des fonctions qui dépendent du mode.

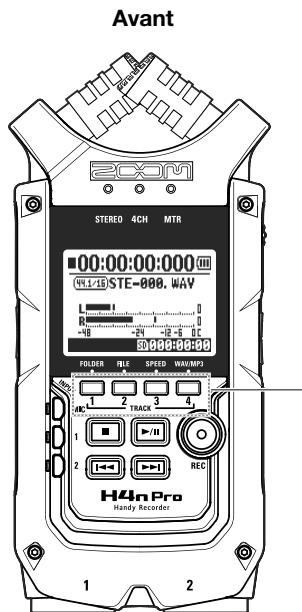

TRACK 1-4

### Mode MTR

Font alterner entre enregistrement et lecture de piste.



Lorsque vous commencez l'enregistrement, pressez la touche de numéro de la piste que vous souhaitez enregistrer pour l'armer en vue de l'enregistrement. Cette touche de piste s'allume alors.

### Réglages de piste et de source d'entrée

Après avoir sélectionné la piste, utilisez les touches de source d'entrée pour choisir l'entrée de cette piste. À l'aide des touches INPUT, vous pouvez enregistrer en mono, en stéréo ou selon une combinaison des deux.

#### Sélection d'une piste

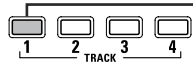

Idem pour les pistes 2-4

#### Sélection de deux pistes

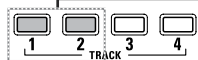

Idem pour les pistes 3 et 4

#### Pour une entrée stéréo, sélectionnez MIC ou 1 et 2

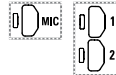

#### Pour une entrée mono, sélectionnez 1 ou 2

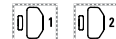

Il y a quatre sélections d'entrée possibles.

Note : ces opérations ne sont pas possibles pendant l'enregistrement et la lecture.

### Modes STEREO/4CH/STAMINA



Fait passer au menu **FOLDER SELECT** (sélection de dossier)



Fait passer au menu **FILE** (fichier)



Fait passer au menu **SPEED** (vitesse) (uniquement en mode STEREO)



Fait passer au menu **REC FORMAT** (format d'enregistrement, mode STEREO, mode 4CH)

Ces opérations ne sont pas possibles pendant l'enregistrement et la lecture.

### CONSEIL :

#### Quand le couplage stéréo est activé

Lorsque des pistes sont couplées en stéréo, presser la touche pour une piste aura le même effet sur la piste qui est couplée avec elle.

Cf. Couplage stéréo P.058

## 4-4 Touches INPUT MIC, 1 et 2

Ces touches ont des fonctions qui varient avec le mode.

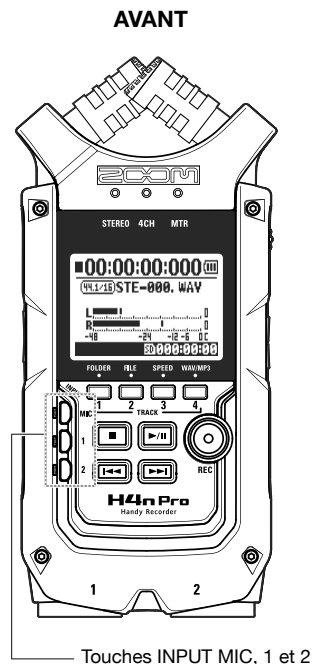

### Modes STEREO/STAMINA

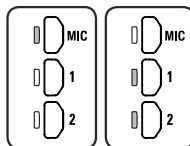

**Sélectionnez INPUT MIC, 1 ou 2 et la touche correspondante s'allumera.**

Si vous sélectionnez INPUT 1 ou 2, les touches s'allument après la sélection (une fois allumées, les touches ne répondent plus). Tout autre réglage de source d'entrée, comme le niveau d'enregistrement REC LEVEL, concernera la source allumée.

Note : si l'entrée sélectionnée sature, sa touche clignote.

### Mode 4CH



**Toutes les sources d'entrée sont utilisées. MIC, 1 et 2 sont toutes allumées.**

Lorsque vous passez en mode 4CH, le H4n Pro reçoit deux entrées stéréo : une des micros (MIC) et une des entrées 1 et 2. Lorsque vous pressez une touche allumée, le niveau d'entrée du canal s'affiche et vous pouvez régler son niveau d'enregistrement (REC LEVEL).

Note : lorsqu'une entrée sature, la touche lui correspondant clignote.

### Mode MTR

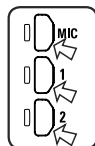

**Réglez MIC, 1 et 2 individuellement pour une entrée stéréo et mono. La touche correspondante s'allume.**

Vous pouvez sélectionner individuellement INPUT MIC, 1 et 2.

- Si vous utilisez un microphone stéréo (externe ou intégré) sélectionnez INPUT MIC.
- Pour une entrée stéréo par les prises d'entrée externes, utilisez à la fois INPUT 1 et INPUT 2. Pressez la touche INPUT 1 ou INPUT 2 puis pressez l'autre touche.

Note : si l'entrée sélectionnée sature, sa touche clignote.

### CONSEIL :

#### Qu'est-ce que la saturation ?

Si le niveau d'entrée atteint le maximum que peut enregistrer le H4n Pro (0 dB), il se produit de la distorsion dans le son enregistré. Le niveau d'enregistrement doit être réajusté.

## 4-5 Touches REC LEVEL et VOLUME

Ces touches vous permettent de régler les niveaux d'entrée d'enregistrement et de volume de sortie. (Elles fonctionnent identiquement dans tous les modes.)

### CÔTÉ GAUCHE

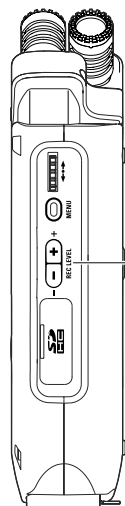

Niveau d'enregistrement

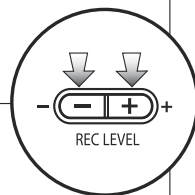

### Niveau d'enregistrement (tous les modes)

Les niveaux d'enregistrement pour les entrées 1 et 2 peuvent être réglés de 1 à 100 avec les touches (+/-).

### Réglez-le avec REC LEVEL (+/-)

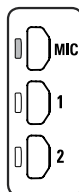

Pressez une touche INPUT MIC, 1 ou 2 pour sélectionner une source d'entrée afin de régler son niveau d'enregistrement.

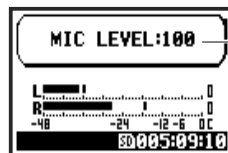

1-100  
+ : augmente la sensibilité (amplifie)  
- : diminue la sensibilité (atténue)

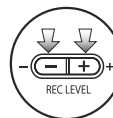

### Volume (tous les modes)

### Réglez-le avec VOL (+/-)

Le volume du haut-parleur intégré et des prises de sortie peut se régler de 0 à 100 avec les touches (+/-).

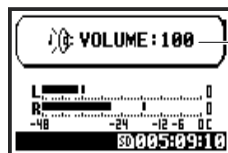

0-100  
+ : augmente le volume  
- : diminue le volume

Volume

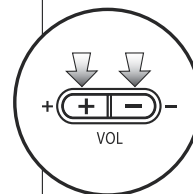

### CÔTÉ DROIT

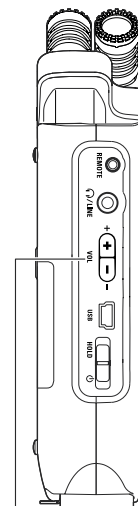

## 4-6 MOLETTE et touche MENU

La MOLETTE et la touche MENU servent à faire divers réglages pendant l'enregistrement et la lecture. Voici des explications concernant leur fonctionnement de base.

### CÔTÉ DROIT

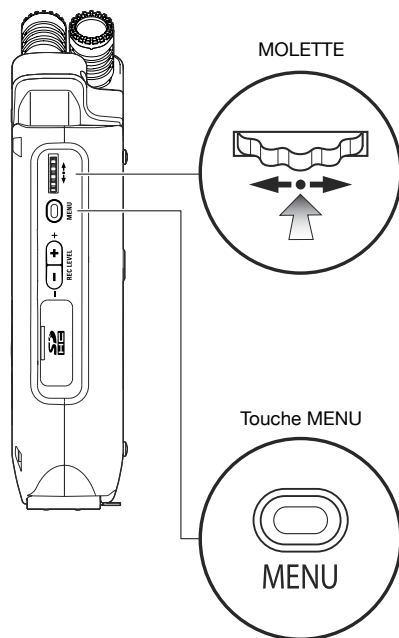

#### Fonctionnement de base de la MOLETTE



**Sélectionnez**

#### Tournez la MOLETTE pour sélectionner un paramètre

Tournez la MOLETTE et le curseur se déplacera dans l'écran.



**Pressez**

#### Pressez la MOLETTE pour confirmer la sélection

Pressez la MOLETTE et votre sélection sera validée.

→ Si d'autres sélections sont possibles, pressez-la pour passer à l'écran suivant.

→ Une fois la sélection terminée, l'écran précédent revient.

#### Fonctionnement de base de la touche MENU

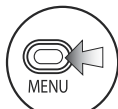

**Sélectionnez**

#### Ouverture de l'écran MENU

Pressez la touche MENU pour faire les réglages d'enregistrement, de lecture et d'autres fonctions.



**Pression longue**

#### Annulation d'un changement de réglage

Pressez la touche MENU durant n'importe quelle opération de réglage pour annuler celle-ci et revenir à l'écran précédent.

Pour annuler une opération de réglage et revenir à l'écran de base du mode, pressez la touche MENU pendant plus de 2 secondes.



Fonctionnement quand le curseur [ ] apparaît (réglage de date et d'heure, changement de nom de fichier, etc.)



Tournez la MOLETTE pour déplacer le curseur.



Pressez la MOLETTE pour pouvoir changer les chiffres et les lettres.

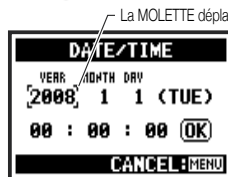

Quand le paramètre est surligné, tournez la MOLETTE pour changer les chiffres et les lettres. Pressez la MOLETTE pour valider.



Fonctionnement de la MOLETTE dans l'écran de base

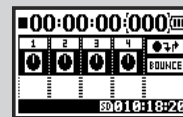

Tournez-la pour déplacer le curseur dans l'écran de base. Pressez-la pour saisir des valeurs dans le compteur ou ouvrir le menu des réglages (uniquement en mode MTR).

Sélection d'éléments dans une liste



Tournez la MOLETTE pour faire défiler une liste.



Pressez la MOLETTE pour entériner une sélection.

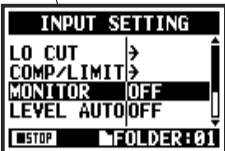
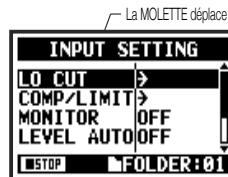

L'écran précédent revient.



À propos de la → dans les listes de sélection



Vous voyez une → quand il y a d'autres choix en écran suivant.

Sélectionnez la flèche et pressez la MOLETTE pour passer à l'écran suivant.

## 5.1 Chargement d'une carte SD

La carte SD est nécessaire pour enregistrer. Veuillez bien à éteindre l'unité avant d'insérer ou de retirer la carte SD.

### Installer d'une carte SD

**1** Assurez-vous que l'alimentation est coupée.

**2** Insérez la carte SD dans la fente.

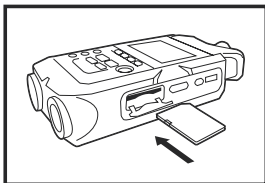

### Retirer une carte SD

**1** Assurez-vous que l'alimentation est coupée.

**2** Appuyez sur la carte SD pour la faire ressortir.

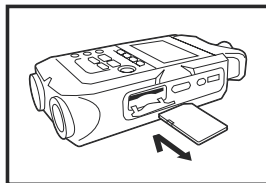

### Capacité (approximative) d'enregistrement d'une carte SD

Carte SDHC de 4 Go	Durée d'enregistrement (approximative)
WAV 44,1 kHz, 16 bits (piste stéréo)	380 minutes
MP3 44,1kHz, 128 kbit/s (piste stéréo)	68 heures

### NOTE :

#### ÉTEIGNEZ L'UNITÉ !

N'insérez ou ne retirez jamais une carte SD quand l'unité est sous tension. Cela pourrait détruire des données.

#### PRÉCAUTIONS LORS DE L'INSERTION DES CARTES SD

- Vous pouvez utiliser des cartes SD de 16 Mo à 32 Go. Pour une liste des cartes SD dont le fonctionnement a été contrôlé, veuillez vous référer au site web ZOOM : [zoomcorp.com](http://zoomcorp.com)
- Si vous utilisez une carte SD qui a été employée par un ordinateur, un appareil photo numérique ou une autre machine, elle doit d'abord être formatée par le H4n Pro.
- Si « No Card » (pas de carte) s'affiche au démarrage, vérifiez que la carte SD est bien insérée.
- « Format Card » (formater la carte) s'affiche à l'écran au démarrage si la carte SD n'a pas été formatée par le H4n Pro. Pour la formater, pressez la MOLETTE et sélectionnez YES (oui).
- L'écran de démarrage affiche « Card Protect » si la carte est protégée contre l'écriture. Pour la déprotéger, faites coulisser le commutateur de protection sur la carte SD.

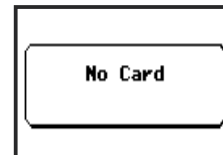

Avertissement d'absence de carte SD au démarrage.

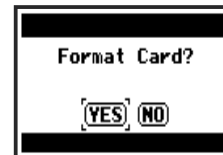

Cet avertissement apparaît si la carte SD n'a pas un format acceptée. Sélectionnez YES pour formater la carte. Cela supprimera toutes les données qu'elle contient.

## 5.2 Réglage de la date et de l'heure (DATE/TIME)

Chaque fichier enregistre automatiquement la date et l'heure.

Pour faciliter la recherche dans les fichiers par date, veillez à bien régler la date et l'heure après chaque changement de piles.

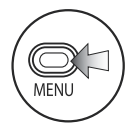

**1** Pressez.



**2** Sélectionnez SYSTEM (système), et pressez.

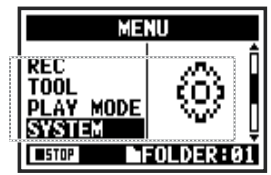

**3** Sélectionnez DATE/TIME (date/heure) et pressez.



**5** Sélectionnez OK et pressez.



**4** Réglez YEAR (année) → MONTH (mois) → DAY (jour) → heure (heures : minutes : secondes)

Sélectionnez une valeur dans DATE/TIME :



Tournez la MOLETTE pour sélectionner la valeur.

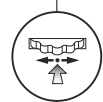

Pressez la MOLETTE.  
La valeur sélectionnée est surlignée.

Changez la valeur.



Tournez la MOLETTE pour régler la valeur.

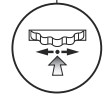

Pressez la MOLETTE.  
Le curseur réapparaît.

### NOTE :

« Reset DATE/TIME » s'affiche au démarrage si la date et l'heure doivent être réglées.

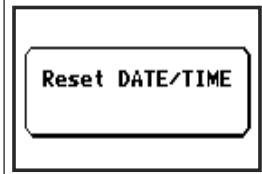

- Après plus de trois minutes sans source d'alimentation connectée, le réglage de date et d'heure (DATE/TIME) est ramené à sa valeur par défaut.
- Vous ne pouvez pas faire ce réglage durant l'enregistrement et la lecture.

# 6-1 Préparation : branchement d'appareils externes

Le H4n Pro offre une connectique polyvalente avec des possibilités pour toute application d'enregistrement.

Télécommande  
(en option)

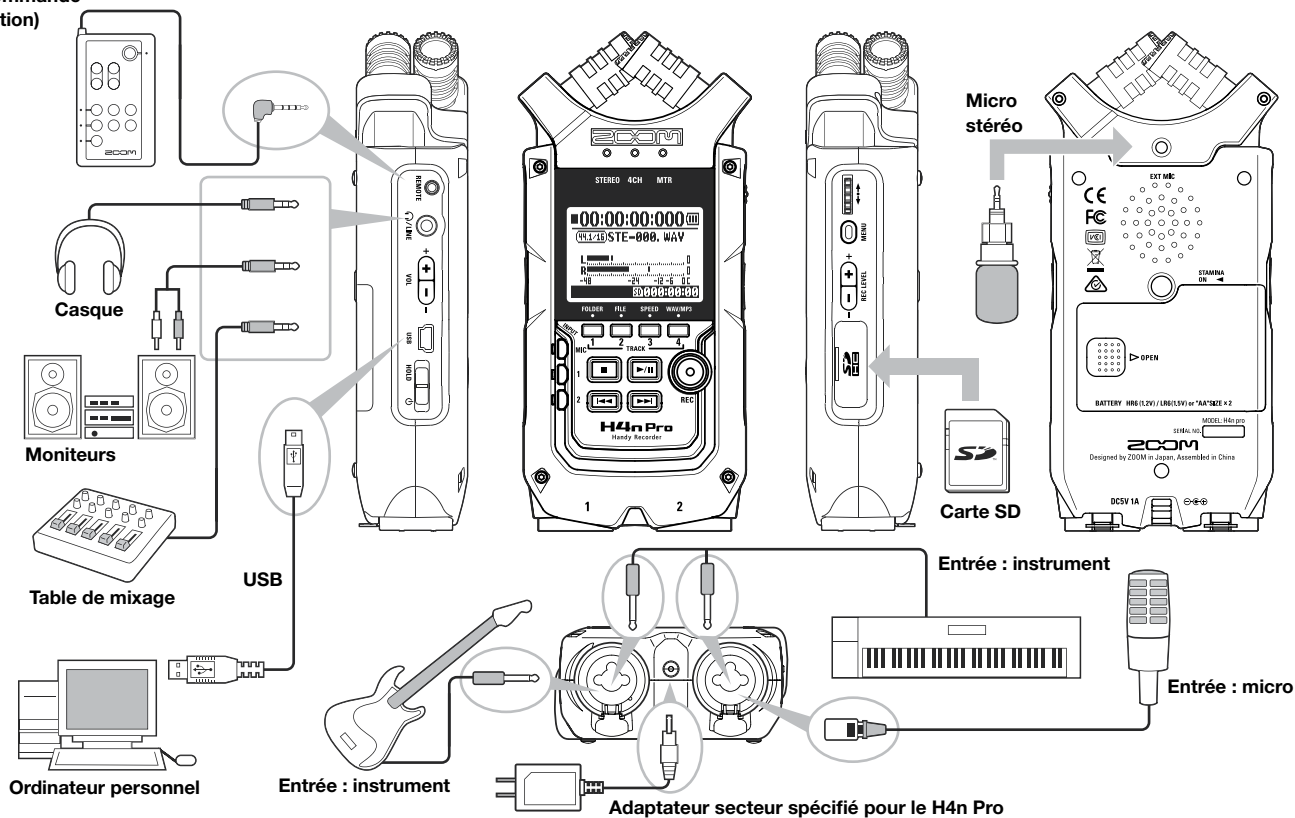

## 6-2 Préparation : microphones intégrés

Voici les fonctionnalités particulières des microphones intégrés au H4n Pro.

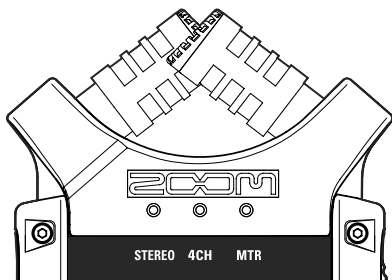

**Des microphones de haute qualité en configuration XY assurent une image stéréo naturelle des sons enregistrés.**

L'enregistrement stéréo se fait souvent en plaçant deux microphones en « V ». Faire pointer les microphones vers l'extérieur entraîne une séparation stéréo, mais l'enregistrement manque de définition dans la zone centrale, entraînant une médiocre image stéréo.

Le H4n Pro utilise une configuration en XY de ses micros stéréo. En faisant se croiser les deux microphones (à angles opposés), le H4n Pro peut couvrir une large zone et néanmoins capturer les sources sonores situées au centre avec clarté et définition. Les sons atteignent les deux micros simultanément, il n'y a donc pas d'annulation de phase entre les canaux gauche et droit.

### Positionnement XY des micros

#### Capture du centre de l'image stéréo

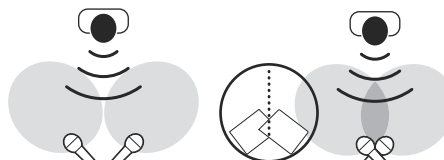

Positionnement ordinaire de micros stéréo

Paire de micros stéréo du H4n Pro

#### Images stéréo sans annulation de phase.

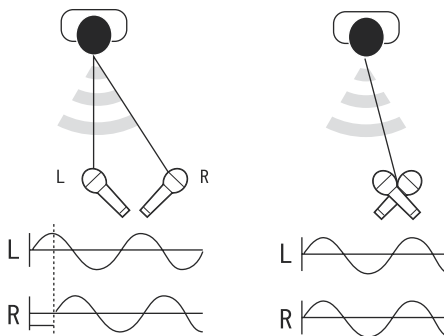

Délaiage dans le temps  
Positionnement ordinaire de micros stéréo

Paire de micros stéréo du H4n Pro

### Directivité 90° ou 120°

#### Centrée à 90°

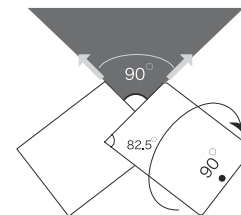

#### Orientable

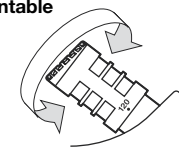

#### Large à 120°

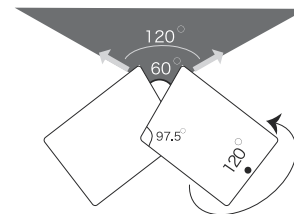

## 6-3 Préparation : microphones intégrés/externes avec alimentation PIP

La prise d'entrée pour microphone externe convient aux microphones nécessitant une alimentation par celle-ci (PIP ou Plug-In Power).

### Enregistrement proche au microphone

Placez le H4n Pro à 30-50 cm de la source sonore.

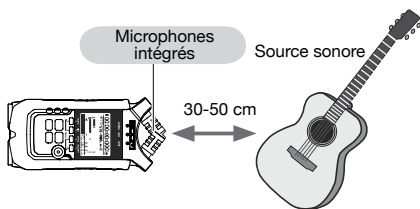

### Enregistrement proche au microphone

Si vous utilisez un microphone externe, veuillez bien à sélectionner le réglage correct.

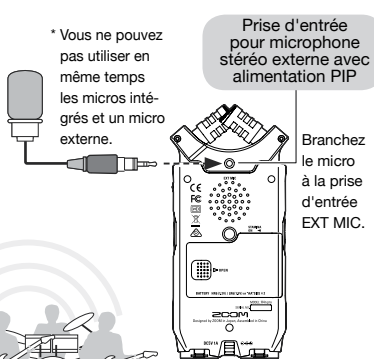

### Enregistrement ambiant au microphone

Assurez-vous que les sources sonores à enregistrer sont toutes situées dans la zone couverte par les microphones intégrés.

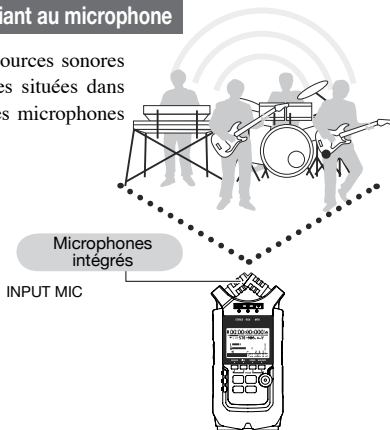

### NOTE :

L'alimentation PIP et l'alimentation fantôme ne peuvent pas être commutées durant l'enregistrement et la lecture.

### Réglage de l'alimentation PIP (PLUG-IN)

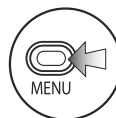

**1**  
Pressez.



**2**  
Sélectionnez INPUT et pressez.

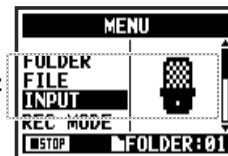

**3**  
Sélectionnez PLUG-IN et pressez.



**4**  
Sélectionnez ON et pressez.

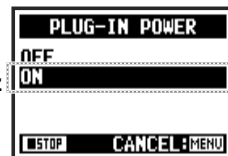

# 6-4 Préparation : connexions INPUT 1/2 et alimentation fantôme

Utilisez les entrées INPUT 1 et INPUT 2 pour brancher par exemple une guitare, une basse ou un clavier.

## Connexion d'instruments

Vous pouvez brancher directement une guitare ou une basse aux entrées INPUT 1 ou INPUT 2.

Branchez un clavier à sortie stéréo aux deux prises INPUT 1 et 2.

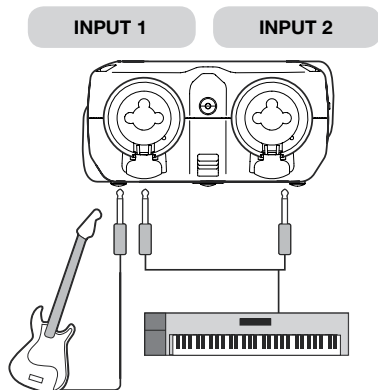

## Connexion de microphones

Branchez des microphones à connecteur XLR aux entrées INPUT 1 et INPUT 2. Si vous utilisez un microphone électrostatique nécessitant une alimentation fantôme, faites le réglage suivant.

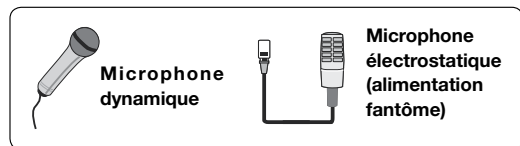

### NOTE :

Certains microphones électrostatiques ne peuvent pas fonctionner avec une alimentation fantôme +24 V, mais sinon celle-ci réduit la consommation en cas d'alimentation sur piles, par rapport à une valeur de +48 V.

## Réglage de l'alimentation fantôme (PHANTOM)

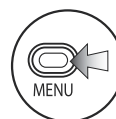

**1**  
Pressez.



**2**  
Sélectionnez  
INPUT et  
pressez.

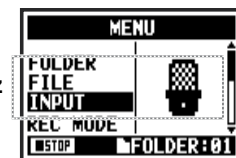

**3**  
Sélectionnez  
PHANTOM et  
pressez.



**4**  
Sélectionnez  
la tension et  
pressez.

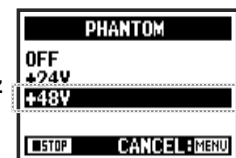

## 6-5 Préparation : emploi comme interface audio USB

Le H4n Pro peut être utilisé comme interface USB à 2 entrées/2 sorties à une fréquence d'échantillonnage de 44,1 ou 48 kHz.

Déjà allumé ●●▶

Connectez le H4n Pro à l'ordinateur avec un câble USB.

Éteint



Le H4n Pro démarre, alimenté par le bus USB et l'écran de réglage USB s'ouvre



**1** Connectez le H4n Pro à l'ordinateur avec un câble USB.

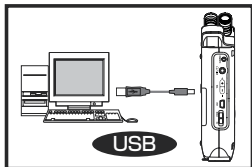

**2** Pressez quand vous êtes en écran de base.



**3** Sélectionnez USB et pressez.

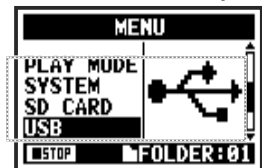

**4** Sélectionnez AUDIO I/F (interface audio) et pressez.

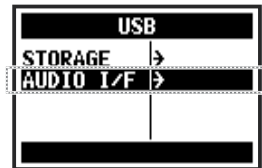

**5** Sélectionnez FREQUENCY (fréquence) et pressez.



**6** Sélectionnez une fréquence d'échantillonnage, et pressez.

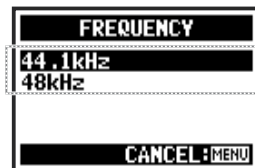

**7** Sélectionnez CONNECT et pressez.



Niveaux d'entrée ou de sortie

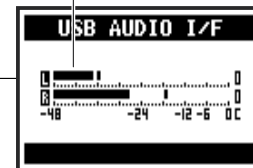

La connexion à un ordinateur permet d'envoyer et de recevoir deux canaux à 44,1 ou 48 kHz.



Fonction active

Cf.	
EFFECT	P.083
TUNER	P.075
MONITOR	P.070
PHANTOM	P.030
PLUG-IN	P.029



## Fonctionnement des touches dans le menu AUDIO I/F

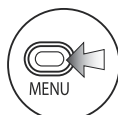

Pressez.

MENU AUDIO I/F

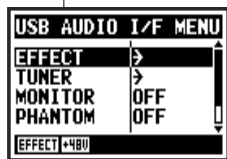

EFFECT	Utiliser les effets (seulement à 44,1 kHz)
TUNER	Utiliser l'accordeur
MONITOR	Activer l'écoute de contrôle
PHANTOM	Activer l'alimentation fantôme
PLUG-IN	Activer l'alimentation par la prise (PIP)
DISCONNECT	Mettre fin à la connexion



Sélectionnez et pressez.

## Sélection de la source d'entrée

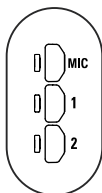

Lorsque vous sélectionnez une entrée, la touche correspondante s'allume, confirmant la sélection. Pour désactiver l'entrée, pressez la touche correspondante afin de l'éteindre.

Pour écouter les signaux entrants, vous devez activer la fonction MONITOR.

Note : si aucune entrée n'est sélectionnée et aucune touche d'entrée allumée, aucun signal n'est envoyé à l'ordinateur.

## Ces touches sont utilisables pour le réglage



Ouvrir le MENU et faire les réglages

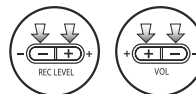

Régler les niveaux d'entrée et de sortie

## NOTE :

- Vous ne pouvez pas changer la fréquence d'échantillonnage quand l'ordinateur identifie le H4n Pro comme interface audio.
- Pour la connexion comme interface, assurez-vous que la fréquence d'échantillonnage (étape 6) correspond à celle du logiciel d'enregistrement et du fichier lu.
- Vous ne pouvez pas changer ce réglage durant l'enregistrement et la lecture.

## CONSEIL :

### Emploi comme interface audio

- Vous pouvez enregistrer et lire des signaux directement dans et depuis votre logiciel STAN à l'aide du H4n Pro.
- Dans ce mode, vous pouvez utiliser les effets intégrés aux H4n Pro sur les signaux d'entrée si la fréquence d'échantillonnage est réglée à 44,1 kHz.
- Aucun pilote spécifique n'est nécessaire pour utiliser le H4n Pro comme interface audio USB.
- Si vous utilisez un logiciel STAN ou autre, reportez-vous à son mode d'emploi.

## 6-6 Préparation : emploi comme lecteur de carte SD USB

Pour utiliser le H4n Pro comme lecteur de carte SD, faites les réglages suivants.

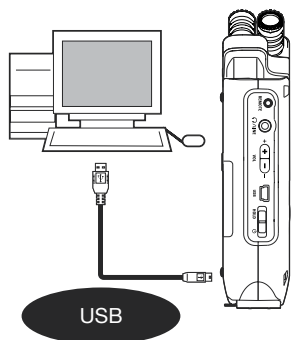

Déjà allumé

**1** Connectez le H4n Pro à l'ordinateur avec un câble USB.

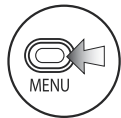

**2** Pressez en écran de base.



**3** Sélectionnez USB et pressez.

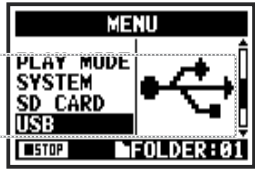

Éteint

Connectez le H4n Pro à l'ordinateur avec un câble USB.

Le H4n Pro démarre, alimenté par le bus USB et l'écran de réglage USB s'ouvre



**4** Sélectionnez STORAGE et pressez.

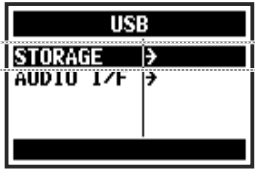

Connexion établie

### NOTE :

- Avant de débrancher physiquement le câble USB (et le H4n Pro) de l'ordinateur, veuillez bien à utiliser au préalable la fonction « Retirer le périphérique en toute sécurité » sur l'ordinateur. Débrancher le câble USB (et le H4n Pro) sans faire cela risque d'endommager des fichiers.
- Systèmes d'exploitation compatibles :  
Windows Vista et plus récents  
Mac OS X (10.6 et plus récents)

### CONSEIL :

#### Alimentation par le bus USB

L'alimentation par le bus USB est un moyen pour l'ordinateur d'alimenter l'unité au travers du câble USB. Brancher le H4n Pro par USB alors qu'il est éteint l'allume automatiquement et fait s'afficher le menu USB.

#### Utilisation comme lecteur de carte SD

- Emploi sur votre ordinateur de fichiers enregistrés par le H4n Pro.
- Emploi sur le H4n Pro de fichiers audio créés sur un ordinateur.

## 6-7 Préparation : haut-parleur intégré

Le H4n Pro est équipé d'un haut-parleur mono intégré.

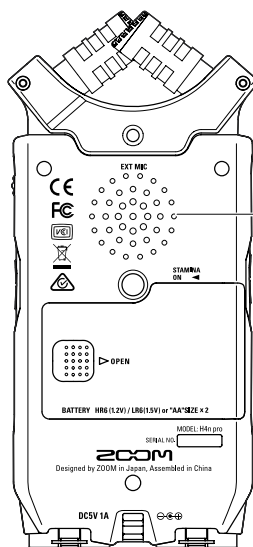

### Haut-parleur intégré du H4n Pro

C'est un haut-parleur mono pour la lecture. Utilisez-le pour facilement lire et écouter les données enregistrées sans avoir à brancher de casque à la prise ligne/casque.

### NOTE :

#### Le haut-parleur est coupé :

- Quand la prise ligne/casque est utilisée
- Quand MONITOR est réglé sur ON
- En armement pour l'enregistrement en mode MTR

#### Le haut-parleur peut être utilisé :

- Durant la lecture de fichier
- Lors de l'emploi comme interface audio
- Quand rien n'est branché en prise ligne/casque

## 7-1 Présentation des modes

Le H4n Pro offre quatre modes de fonctionnement : STEREO, STAMINA, 4CH (4 canaux) et MTR (multipiste). Choisissez le mode en fonction de vos besoins.

### • Mode STEREO

Vous pouvez facilement créer un enregistrement stéréo au moyen des microphones intégrés ou d'un microphone externe.

Le mode stéréo est pratique pour l'enregistrement live de groupes, d'instruments acoustiques, de voix, de conférences et d'ambiances sonores subtiles. Vous pouvez ensuite l'utiliser pour lire les fichiers WAV et MP3 stéréo.

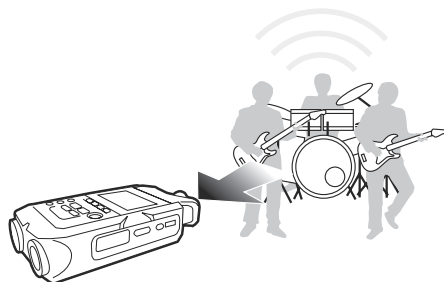

- Enregistrement stéréo en une fois de spectacles et de répétitions
- Enregistrement direct d'un instrument unique
- Enregistrement sur le terrain
- Mémos vocaux
- Enregistrement de réunions

### • Mode STAMINA

Ce mode donne une plus longue autonomie aux piles. Le mode STAMINA est similaire au mode STEREO, mais a moins de fonctions.

L'autonomie en continu avec des piles alcalines est d'environ 11 heures (mais éventuellement moins selon l'utilisation). En mode STAMINA, le H4n Pro ne peut enregistrer et lire qu'aux formats WAV 44,1 kHz/16 bits et MP3.

Pour activer le mode STAMINA lorsque l'alimentation se fait par piles, réglez le commutateur STAMINA avant d'allumer l'unité.

►P015

- Enregistrement sur le terrain
- Enregistrement live en extérieur
- Lors de conférences et dans les cas où il est difficile de remplacer les piles

### • Mode 4CH

En mode 4CH, vous pouvez enregistrer deux signaux stéréo simultanément. Vous pouvez capturer des sons live au travers des micros intégrés et en même temps des instruments en direct par les entrées externes.

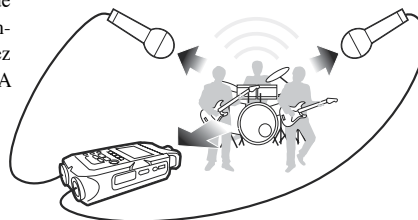

- Enregistrement simultané par les entrées ligne et les micros
- Enregistrement surround avec placement de micros à l'avant et à l'arrière
- Enregistrement simultané du son ambiant et de la source sonore directe
- Enregistrement à la fois du son ambiant et du son direct pour ajouter une sensation de live aux prestations enregistrées

### • Mode MTR

Dans ce mode, vous pouvez enregistrer au moyen d'effets. Vous pouvez également superposer des enregistrements et utiliser des fichiers audio précédemment enregistrés à l'aide des autres modes.

Lors de la création d'une maquette, vous pouvez enregistrer vos pistes d'accompagnement chez vous et les pistes instrumentales en studio pendant que vous écoutez les pistes d'accompagnement.

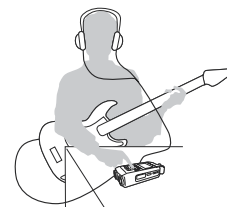

- Enregistrement de parties piste par piste
- Superposition (Overdub)
- Enregistrement avec des effets
- Mixage du niveau des pistes après l'enregistrement
- Répétitions en intérieur et en extérieur

## 7-2 Changement de mode et confirmation

Veillez à sélectionner le mode approprié à votre application.

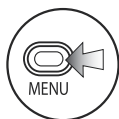
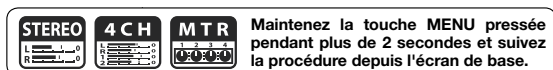

**1** Pressez.



**2** Sélectionnez MODE et pressez.

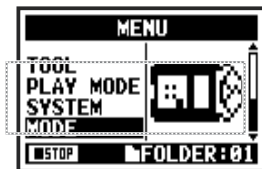

**3** Choisissez un mode parmi STEREO, 4CH et MTR et pressez.

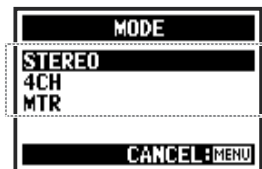

Note : pour activer le mode STAMINA, utilisez le commutateur situé dans le compartiment des piles.

### CONSEIL :

#### Confirmation du mode

- Le mode actuel est indiqué par un voyant de mode à LED en face avant.
- Le H4n Pro retrouve à la mise sous tension le mode dans lequel il était lors de l'extinction.
- Lors de son premier démarrage, son mode par défaut est STEREO.

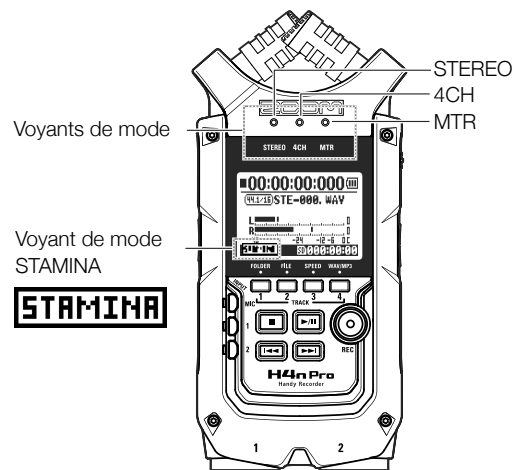

## 7-3 Détails des modes

Les niveaux d'entrée et de sortie ainsi que la sauvegarde et les formats de fichier sont différents dans chaque mode.

### Mode STEREO

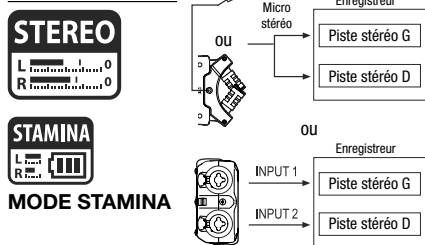

En mode stéréo, vous pouvez sélectionner 2 entrées différentes, soit INPUT MIC, soit INPUT 1 et 2, et enregistrer et lire un fichier stéréo à la fois.

Les fichiers sont sauvegardés dans un des dix sous-dossiers (« FOLDER ») du dossier STEREO.

En mode STAMINA, les fonctions sont limitées pour prolonger la durée de vie des piles.

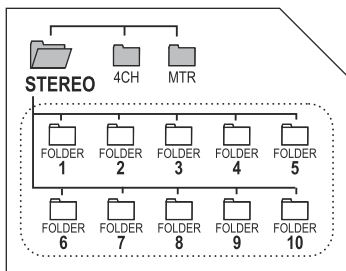

### Mode 4CH

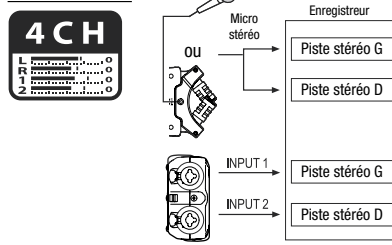

En mode 4CH, le H4n Pro enregistre deux fichiers WAV stéréo : un fichier WAV stéréo pour les micros intégrés ou l'entrée pour micro stéréo et un fichier WAV stéréo pour les entrées INPUT 1 et 2.

Ces fichiers sont enregistrés dans un des dix sous-dossiers (« FOLDER ») 4CH.

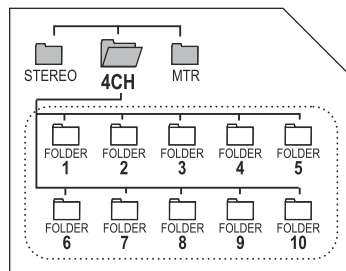

### Mode MTR

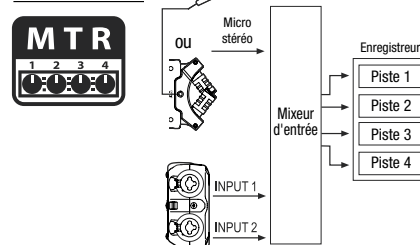

Vous pouvez enregistrer des pistes en mono ou en stéréo depuis les entrées INPUT 1, INPUT 2 et un microphone stéréo.

Vous pouvez les combiner avec des pistes enregistrées dans d'autres modes et les rajouter à côté de pistes existantes.

En mode MTR, les données et réglages de projet sont sauvegardés en tant que projet dans le dossier MTR.

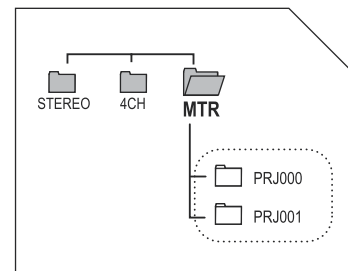

# 8-1 Écrans de mode : modes STEREO et STAMINA



## • Explication de l'écran de base

### Statut de l'enregistreur

À l'arrêt  
 Enregistrement armé     Enregistrement  
 Clignotant La touche REC clignote    La touche REC s'allume

Lecture     En pause  
 Clignotant

### Format du fichier

#### Format du fichier sélectionné, enregistré ou lu

- Fichier WAV : kHz/bits
- Fichier MP3 : débit binaire

Indicateur WAV 96 kHz/24 bits

Indicateur MP3 128 kbit/s

### MODE STAMINA

Icône Stamina

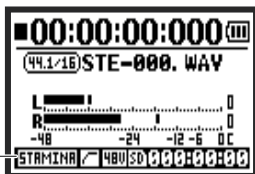

### Compteur

Temps écoulé en enregistrement ou en lecture (heures) : (minutes) : (secondes) : (millisecondes)

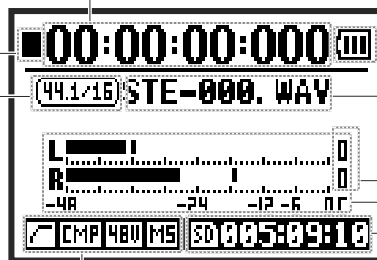

### Indicateurs de réglages optionnels

Ces icônes s'affichent à l'écran quand des fonctions optionnelles sont activées.

- Fonction LO CUT    P.066
- Fonction COMP/LIMIT    P.067
- Alimentation fantôme (48 V/24 V)    P.030
- Matrice stéréo MS    P.073

### Niveau de charge des piles (le cas échéant)

Si « Low Battery » (piles faibles) s'affiche, il est temps de changer les piles.

### Nom de fichier

Nom du fichier sélectionné, enregistré ou lu

Si aucun dossier ne contient de fichier, « No Data » s'affiche.

### Témoins d'écrétage

Les indicateurs d'écrétage « s'allument » si le niveau d'enregistrement ou de lecture atteint 0 dB, et restent allumés jusqu'à la fin du fichier ou jusqu'à la pression de la touche Stop.

### Indicateurs de niveau

Niveaux d'enregistrement et de lecture

### Durée d'enregistrement restante

Durée d'enregistrement possible sur la carte SD

## 8-2 Écrans de mode : mode 4CH



### • Explication de l'écran de base

#### Statut de l'enregistreur

■ À l'arrêt

|| Enregistrement armé ● Enregistrement

Clignotant



La touche  
REC clignote



La touche  
REC s'allume

▶ Lecture

|| En pause

Clignotant

#### Format du fichier

Format du fichier sélectionné,  
enregistré ou lu

#### Indicateurs de réglages optionnels

Ces icônes s'affichent à l'écran quand des  
fonctions optionnelles sont activées.



Fonction LO CUT

P.066



Fonction COMP/LIMIT

P.067



Alimentation fantôme  
(48 V/24 V)

P.030



Matrice stéréo MS

P.073

#### Compteur

Temps écoulé en enregistrement ou en lecture  
(heures) : (minutes) : (secondes) : (millisecondes)

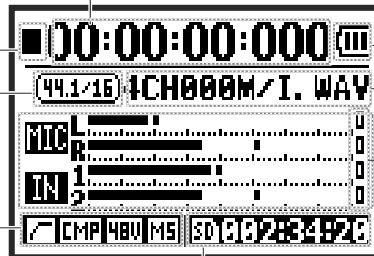

#### Durée d'enregistrement restante

Durée d'enregistrement possible sur la carte  
SD

#### Niveau de charge des piles (le cas échéant)



Si « Low Battery » apparaît sur l'affichage, il est  
temps de changer les piles.

#### Nom de fichier

Nom du fichier sélectionné, enregistré ou lu

Si aucun dossier ne contient de fichier, « No Data »  
s'affiche.

#### Témoins d'écrêtage

Les indicateurs d'écrêtage « s'allument » si le niveau  
d'enregistrement ou de lecture atteint 0 dB, et  
restent allumés jusqu'à la fin du fichier ou à la pres-  
sion de la touche Stop.

#### Sources et indicateurs de niveau d'entrée

Sources d'entrée et niveaux d'enregistrement  
et de lecture

MIC .....entrée par les micros intégrés ou un  
micro stéréo externe

IN .....entrée par INPUT 1 et INPUT 2



# 8-3 Écrans de mode : mode MTR



## • Explication de l'écran de base

Fonctionnement de la MOLETTE dans l'écran de base



### Statut de l'enregistreur

- À l'arrêt**
  - Enregistrement ALWAYS NEW uniquement
  - La touche REC s'allume
- Enregistrement**
  - La touche REC clignote
- En pause**
  - Enregistrement ALWAYS NEW uniquement

### Numéros de piste

Les icônes des pistes armées pour l'enregistrement sont surlignées.

### ② Icônes de menu de piste

Sélectionnez une icône pour accéder au menu de piste où se font les réglages, tels que volume, panoramique et stéréo/mono.

### Indicateurs de niveau

Ils affichent les niveaux d'enregistrement ou de lecture des pistes 1-4.

### ① Compteur

Temps écoulé en enregistrement ou lecture (heures) : (minutes) : (secondes) : (millisecondes)

### Indicateurs de réglages optionnels

Ces icônes s'affichent à l'écran quand des fonctions optionnelles sont activées.

- EFFECT** Effets P.083
- 48V** Alimentation fantôme (48 V/24 V) P.030
- Protection** Fonction de protection P.125

### Durée d'enregistrement restante

Durée d'enregistrement possible sur la carte SD.

Fonction du compteur : spécifier un temps Cf. P.102

### Niveau de charge des piles (le cas échéant)

Si « Low Battery » (piles faibles) s'affiche, il est temps de changer les piles.

### ③ Icône de réenregistrement partiel

Sélectionner cette icône appelle les réglages de réenregistrement partiel (PUNCH IN/OUT). L'icône n'apparaît qu'en mode d'enregistrement OVER WRITE. P.056

### ④ Icône BOUNCE

Sélectionner cette icône appelle les réglages de report (BOUNCE). P.123

### Indicateurs de niveau G/D

Ils affichent les niveaux de sortie générale gauche et droit.

## 8-4 Écrans de mode : menu principal

Voici une liste d'éléments de menu apparaissant pour chaque mode quand on presse la touche MENU.

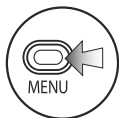
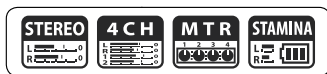

**1** Pressez.



**2** Sélectionnez un élément et pressez.



**Annulation :**  
Pour revenir à l'écran de base, pressez la touche MENU durant plus de 2 secondes.

### CONSEIL :

L'icône ▼ indique le premier élément affiché dans le menu après démarrage de l'unité ou changement de mode. Si le menu a déjà été ouvert, c'est le dernier élément utilisé qui s'affiche en premier.



Mode STEREO



Mode STAMINA



Mode 4CH

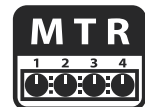

Mode MTR

FOLDER



FILE



INPUT



REC



TOOL



FOLDER



FILE



INPUT



REC



TOOL



PROJECT



FILE



EFFECT



INPUT



REC MODE



PLAY MODE	SYSTEM	SD CARD	USB	MODE
-----------	--------	---------	-----	------

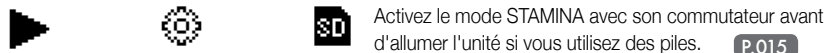

MIXER	PLAY MODE	SYSTEM	SD CARD	USB	MODE
-------	-----------	--------	---------	-----	------



TOOL	SYSTEM	SD CARD	USB	MODE
------	--------	---------	-----	------



### Informations en bas de l'écran MENU

Dans les pages de menu permettant l'enregistrement et la lecture, le statut actuel est affiché en bas à gauche de l'écran.

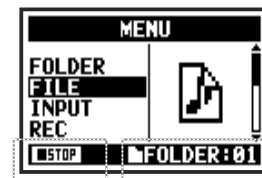

Le numéro du dossier actuel est affiché en bas à droite de l'écran (dans les modes STEREO, 4CH et STAMINA).

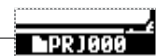

En mode MTR, c'est le nom du projet actuel qui est affiché.

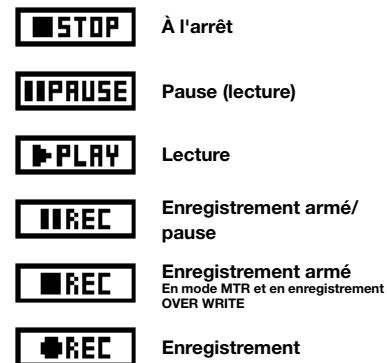

# 9 Fonctionnement de la télécommande optionnelle

Vous pouvez faire fonctionner le H4n Pro à distance à l'aide de la télécommande optionnelle.

## Fonctionnement des touches de la télécommande

### VOLUME +/-

0-100  
+ : augmente (monte)  
- : diminue (abaisse)

### Touches et voyants INPUT

#### MIC, 1 et 2 (vert, jaune, rouge)



Sélectionnent la source d'entrée  
Le voyant de la touche indique le statut de l'entrée correspondante.  
Vert : source d'entrée sélectionnée  
Jaune : niveau d'entrée supérieur à -6 dB  
Rouge : saturation de l'entrée

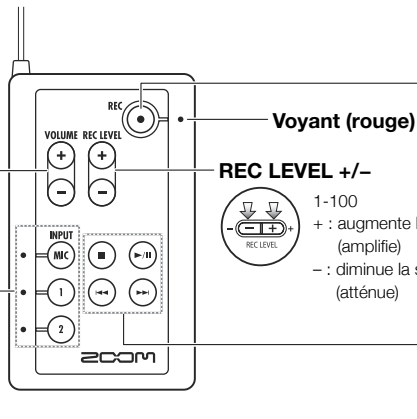

### Voyant (rouge)

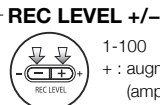

1-100  
+ : augmente la sensibilité (amplifie)  
- : diminue la sensibilité (atténue)

## Touches de transport



### Touches Avance et Recul

<b>STEREO</b>	À l'arrêt	Pressées durant moins d'une seconde Avance : affiche le fichier suivant Recul : ramène au début du fichier (s'il y a des marqueurs, Avance et Recul font passer au marqueur le plus proche)
<b>4 CH</b>	Lecture	
<b>STAMINA</b>	Lecture en pause	

Pressées durant plus d'une seconde  
Recherche avant/arrière  
Plus la touche est pressée longtemps, plus rapide est la vitesse de recherche. La recherche s'arrête au début ou à la fin du fichier.

<b>M T R</b>	À l'arrêt	Pressées durant moins d'une seconde Avance : saut en avant d'une seconde Recul : ramène au début
	Lecture	
	Lecture en pause	Pressées durant plus d'une seconde Recherche avant/arrière

### Touche Stop

<b>STEREO</b>	Enregistrement/ armement/pause	Arrête l'enregistrement et ramène le compteur à 0
<b>4 CH</b>	Lecture/pause	Arrête la lecture et le compteur
<b>STAMINA</b>		
<b>M T R</b>	Enregistrement	Arrête l'enregistrement et le compteur
	Lecture	Arrête la lecture et le compteur
	Enregistrement en pause	
	Lecture en pause	Arrête l'enregistrement/la lecture

### Touche Lecture/Pause

<b>STEREO</b>	À l'arrêt	Fait démarrer la lecture et le compteur
<b>4 CH</b>	Enregistrement armé	Fait démarrer l'enregistrement et le compteur
<b>4 CH</b>	Enregistrement/pause	Relance l'enregistrement mis en pause
<b>STAMINA</b>	Lecture/pause	Relance la lecture mise en pause
<b>M T R</b>	À l'arrêt	Lance la lecture
	Enregistrement	Overwrite : arrête l'enregistrement Always New : met l'enregistrement en pause
	Enregistrement armé	Lance l'enregistrement et le défilement du compteur
	Lecture	Met la lecture en pause

## Enregistrement et placement de marqueurs.

<b>STEREO</b>	À l'arrêt	Arme l'enregistrement et ramène le compteur à 0
<b>4 CH</b>	Enregistrement armé	Fait démarrer l'enregistrement et le compteur
<b>4 CH</b>	Enregistr.	Ajoute un marqueur (fichiers WAV uniquement)
<b>4 CH</b>	Lecture	
<b>STAMINA</b>		

Cela ne fonctionne que si une piste est armée.

<b>M T R</b>	Enregistrement OVER WRITE	
	À l'arrêt	Arme l'enregistrement
	Enregistr./armement	Arrête l'enregistrement (la lecture se poursuit)
	Lecture	L'enregistrement démarre et le défilement du compteur continue
	Enregistrement ALWAYS NEW	
	À l'arrêt	Arrête l'enregistrement et le compteur
	Enregistrement armé	Fait démarrer l'enregistrement et le compteur

# Opérations

# 1-01 Réglages/enregistrement : sources d'entrée et niveaux d'enregistrement

Faites les réglages d'enregistrement pour les micros intégrés et les prises d'entrée externes.

## Mode STEREO

Choisissez MIC ou INPUT 1 et 2 comme source d'entrée stéréo.

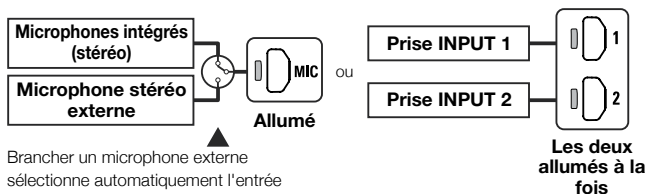

Brancher un microphone externe sélectionne automatiquement l'entrée

Les deux allumés à la fois

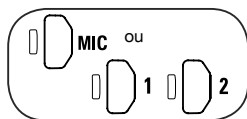

### 1 Sélectionnez INPUT et pressez.

\* La sélection est possible à l'arrêt, en enregistrement ou en armement d'enregistrement.

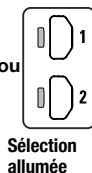

### 2 Utilisez les touches REC LEVEL pour régler les niveaux.

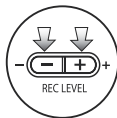

## CONSEIL :

Les niveaux d'enregistrement peuvent être réglés indépendamment pour les entrées INPUT 1 et 2.

Cf.  Fonctions d'enregistrement : IN 1/2 LEVEL LINK **P.071**

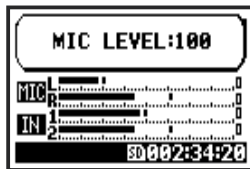

## Mode 4CH

Choisissez à la fois MIC et INPUT 1 et 2 comme entrées stéréo.

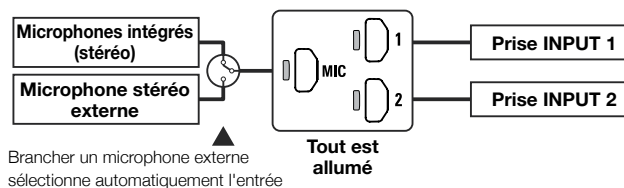

Brancher un microphone externe sélectionne automatiquement l'entrée

Tout est allumé

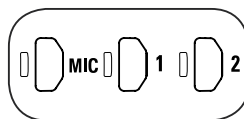

### 1 Sélectionnez INPUT et pressez.

Le niveau d'enregistrement de l'entrée sélectionnée est affiché.

### 2 Utilisez les touches REC LEVEL pour régler les niveaux.

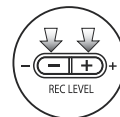

## CONSEIL :

En écran de base du mode 4CH, si vous pressez une touche REC LEVEL, « REC LEVEL TARGET » (choix d'entrée à régler) s'affiche. Sélectionnez l'entrée et réglez-la.



## Mode MTR

Toutes les pistes peuvent être réglées indépendamment pour une entrée mono ou stéréo.

Sélectionnez l'entrée pour chaque piste et réglez-la.

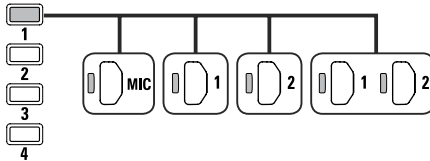

Sélectionnez l'entrée pour les deux pistes et réglez-la.

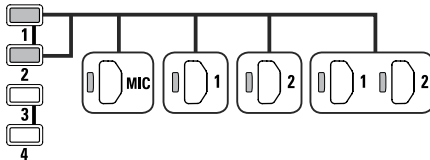

Réglez le niveau d'enregistrement (REC LEVEL)

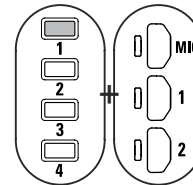

**1** Pressez la touche de piste sélectionnée et la touche d'entrée.

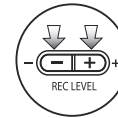

**2** Utilisez les touches REC LEVEL pour régler le niveau.

Piste 1	Piste 2	Piste 3	Piste 4
Mono	Mono	Mono	Mono
Stéréo		Mono	Mono
Mono	Mono	Stéréo	
Stéréo		Stéréo	

### CONSEIL :

En mode MTR, vous pouvez enregistrer plusieurs pistes séparément. Pour enregistrer, vous pouvez également sélectionner n'importe quelle entrée pour chaque piste.

# 1-02 Réglages/enregistrement : modes STEREO et STAMINA

Voici les étapes à suivre pour enregistrer en mode STEREO ou STAMINA.

## Processus d'enregistrement

Vérifiez que le mode est bien STEREO.

Changez les réglages d'enregist.  
REC FORMAT,  
FILE NAME

Utilisez les fonctions d'enregist.\*  
AUTO REC/STOP, PRE REC,  
REC LEVEL AUTO

Utilisez METRONOME\*

1. Armez l'enregistrement  
2. Sélectionnez la source d'entrée  
3. Réglez le niveau d'enregistrement de la source

Enregistrez  
4. Lancez l'enregistrement  
(pause, reprise d'enregistrement,  
ajout de marqueurs).

5. Arrêtez l'enregistrement

\*Vous pouvez enregistrer sans faire ces réglages.

**STEREO** **STAMINA** Maintenez la touche MENU pressée pendant plus de 2 secondes et suivez la procédure depuis l'écran de base.

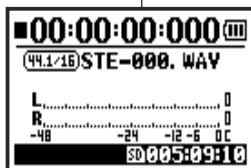

Écran de base du mode STEREO

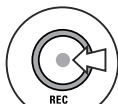

Clignotant



Allumé



### 1 Appuyez sur la touche REC pour armer l'enregistrement.



Clignotant

Nom du nouveau fichier

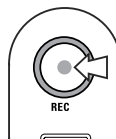

Allumé



### 2 Sélectionnez la source d'entrée et appuyez.

Appuyez MIC pour utiliser les micros intégrés, ou INPUT 1 ou 2 pour utiliser les entrées externes.

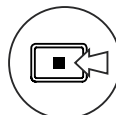

Éteint



### 3 Réglez le niveau d'enregistrement de la source d'entrée.

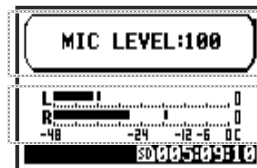

### 4 Appuyez sur la touche REC pour lancer l'enregistrement.



Le compteur et le temps restant commencent à défiler.

### 5 Appuyez sur la touche REC pour arrêter l'enregistrement.



Le compteur revient à 0.



## Mise en pause

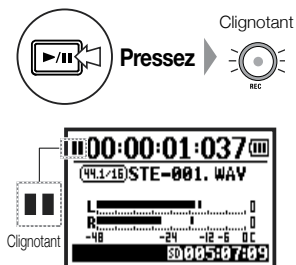

Le compteur ne revient pas à 0.

## REPRISE DE L'ENREGISTREMENT

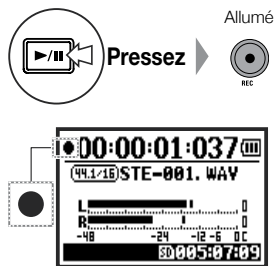

## CONSEIL :

### Format d'enregistrement

En mode STEREO, vous pouvez enregistrer dans 19 formats de fichier WAV et MP3 différents. Le format d'enregistrement doit être sélectionné avant que ne commence l'enregistrement d'un fichier.

### Appellation de fichier

Les fichiers enregistrés sont automatiquement nommés. Choisissez entre deux formats.

Le format par défaut est DEFAULT.

DEFAULT : STE-xxx

DATE : 090531-xxx

La date d'enregistrement est au format AAMMJJ.

### Marqueurs

Lorsque l'enregistrement se fait au format WAV, vous pouvez déposer un marqueur dans le fichier en pressant la touche REC pendant l'enregistrement. Durant la lecture, vous pourrez rapidement accéder aux positions ainsi marquées. Lorsque vous mettez en pause l'enregistrement d'un fichier WAV, un marqueur est ajouté à cet endroit.

## NOTE :

Durant l'enregistrement et la lecture, le format d'enregistrement et le type de nom de fichier ne peuvent pas être changés.

Cf.

REC FORMAT	<b>P.049</b>	FILE NAME	<b>P.050</b>
Placement de marqueurs	<b>P.096</b>	METRONOME	<b>P.079</b>
AUTO REC	<b>P.063</b>	PRE REC	<b>P.065</b>
REC LEVEL AUTO	<b>P.069</b>		

# 1-03 Réglages/enregistrement : format (REC FORMAT)



Choisissez le format d'enregistrement (REC FORMAT) avant d'enregistrer.

**STEREO** **4CH** Maintenez la touche MENU pressée pendant plus de 2 secondes et suivez la procédure depuis l'écran de base.



**1** Pressez.



**2** Sélectionnez REC et pressez.

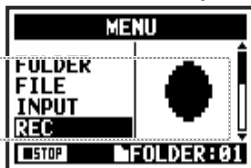

**3** Sélectionnez REC FORMAT et pressez.

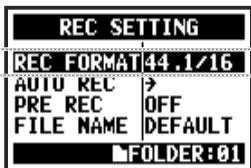

**Raccourci**  
Pressez TRACK 4 en écran de base.



**4** Sélectionnez-en un et pressez.



Par défaut :  
WAV 44,1 kHz/16 bits

## NOTE :

### Quand utiliser les formats WAV et MP3

- Les fichiers WAV sont utilisés pour des enregistrements de haute qualité car sans compression. De par l'absence de compression des données, ces fichiers sont plus gros que les fichiers MP3.
- Les fichiers MP3 ont une qualité sonore inférieure due à la compression des données, mais sont utiles pour économiser de la place sur la carte SD et enregistrer plus longtemps.

## CONSEIL :

### Types des fichiers WAV

44,1/48/96 kHz indique la fréquence d'échantillonnage de la conversion analogique/numérique. 16/24 bits indique la résolution en bits de la conversion analogique/numérique.

Plus haute est la valeur, meilleure est la qualité sonore et plus grande est la taille de fichier.

Les fichiers WAV enregistrés en mode STEREO/4CH/STAMINA sont conformes à la norme BWF (Broadcast Wave Format) et comprennent des marqueurs et la date de leur création.

### Types des fichiers MP3

Sélectionnez le débit binaire, qui indique la quantité de données par seconde. Plus la valeur est élevée, plus bas est le taux de compression et meilleure est la qualité sonore. Les fichiers MP3 qui sont plus compressés occupent moins d'espace sur carte SD. Le débit binaire variable ou VBR (Variable Bit Rate) est un mode dans lequel le débit binaire est automatiquement ajusté en fonction des données reçues.

REC FORMAT	
Mode STEREO	
WAV	44,1 kHz/16 bits
	44,1 kHz/24 bits
	48 kHz/16 bits
	48 kHz/24 bits
	96 kHz/16 bit
96 kHz/24 bits	
MP3	48 kbit/s
	56 kbit/s
	64 kbit/s
	80 kbit/s
	96 kbit/s
	112 kbit/s
	128 kbit/s
	160 kbit/s
192 kbit/s	
224 kbit/s	
256 kbit/s	
320 kbit/s	
VBR	
Mode 4CH	
WAV	44,1 kHz/16 bits
	44,1 kHz/24 bits
	48 kHz/16 bits
48 kHz/24 bits	

# 1-04 Réglages/enregistrement : nom de fichier (FILE NAME)



Lors de l'enregistrement, un nom est automatiquement assigné au fichier. Suivez ces procédures pour changer son format.

Maintenez la touche MENU pressée pendant plus de 2 secondes et suivez la procédure depuis l'écran de base.

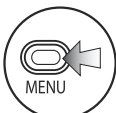

**1** Pressez.



**2** Sélectionnez REC et pressez.

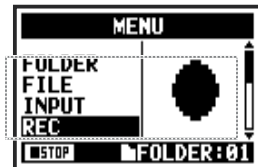

**3** Sélectionnez FILE NAME et pressez.



**4** Sélectionnez et pressez.



Le réglage par défaut est DEFAULT.

Nom de fichier (FILE NAME)	
Mode STEREO	
DEFAULT	STE/mono--xxx.wav/mp3 (STE : stéréo, MONO : mono ; XXX : nombre à 3 chiffres ; extension wav/mp3)
DATE	090531-xxx.wav/mp3 (AAMMJJ ; nombre à 3 chiffres ; extension wav/mp3)
Mode 4CH	
Pas de changement	4CH-xxxM.wav Fichier enregistré à l'aide des microphones intégrés 4CH-xxxI.wav Fichier enregistré à l'aide de l'entrée externe
Mode MTR	
Fichiers stéréo et mono	TRK1-xx.wav (TRK : numéro de piste ; nombre à 2 chiffres, extension) Pour les pistes stéréo, les numéros des pistes comme 12 correspondent à G et D.

## NOTE :

- Vous ne pouvez choisir le type DATE qu'en mode STEREO.
- Vous pouvez utiliser d'autres noms de fichiers dans les modes STEREO et MTR. Utilisez FILE RENAME (renommer le fichier) pour faire ces réglages.

Cf. FILE RENAME  
P.109

# 1-05 Réglages/enregistrement : mode 4CH

C'est la méthode pour enregistrer 4 canaux (2 stéréo) depuis les micros intégrés et les prises d'entrée externe.

## Processus d'enregistrement

Passez en mode 4CH

Changez le réglage d'enregist.\*  
REC FORMAT

Utilisez les fonctions  
d'enregistrement.\*  
AUTO REC/STOP, PRE REC,  
REC LEVEL AUTO

Utilisez METRONOME\*

1. Armez l'enregistrement  
2. Sélectionnez la source d'entrée  
3. Réglez le niveau  
d'enregistrement de la source

Enregistrez  
4. Lancez l'enregistrement  
(pause, reprise d'enregistrement,  
ajout de marqueurs).

5. Arrêtez l'enregistrement

\*Vous pouvez enregistrer sans faire ces réglages.

**4 CH** Maintenez la touche MENU pressée pendant plus de 2 secondes et suivez la procédure depuis l'écran de base.

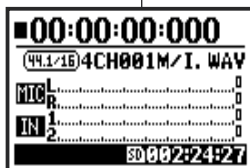

Écran de base du mode STEREO

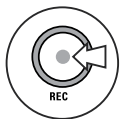

Clignotant



Allumé

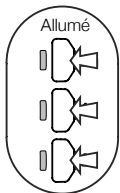

## 1 Pressez pour armer l'enregistrement.



Clignotant

Nom du nouveau fichier

## 2 Sélectionnez les sources d'entrée et pressez.

Sélectionnez MIC pour les microphones intégrés.  
Sélectionnez INPUT 1 ou 2 pour les entrées externes.

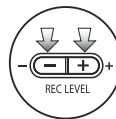

REC LEVEL



Allumé



Éteint

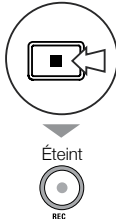

REC

## 3 Réglez le niveau d'enregistrement de la source d'entrée.

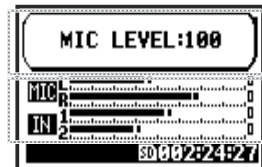

## 4 Pressez pour lancer l'enregistrement.



Le compteur et le temps restant commencent à défilier.

## 5 Pressez pour arrêter l'enregistrement.



Le compteur revient à 0.

### Mise en pause

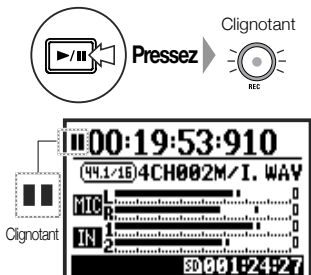

Le compteur ne revient pas à 0.

### REPRISE DE L'ENREGISTREMENT

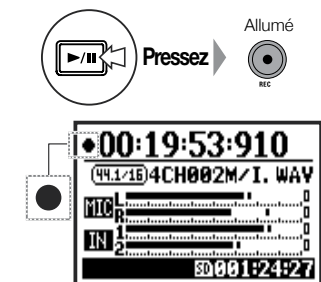

L'enregistrement continue dans le même fichier depuis l'endroit de mise en pause.

### CONSEIL :

#### Appellation de fichier

En mode 4CH, le signal des micros intégrés et celui des entrées externes sont sauvegardés séparément sous forme de fichiers WAV stéréo.

Ces 2 fichiers sont toujours gérés comme une paire et nommés comme suit en fonction de l'entrée.

Fichier MIC : 4CHxxxM.wav  
Fichier INPUT 1/2 : 4CHxxxI.wav  
À l'écran, les 2 fichiers sont affichés ensemble sous la forme M/I.

\* Vous ne pouvez pas changer les noms de fichiers.

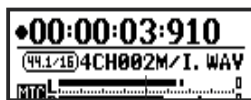

Nom du fichier

#### Format d'enregistrement

Changez-en avant d'enregistrer.

#### Marqueurs

Lorsque l'enregistrement se fait au format WAV, vous pouvez déposer un marqueur dans le fichier en pressant la touche REC pendant l'enregistrement. Durant la lecture, vous pourrez rapidement accéder aux positions ainsi marquées. Lorsque vous mettez en pause l'enregistrement d'un fichier WAV, un marqueur est ajouté à cet endroit.

### NOTE :

Durant l'enregistrement et la lecture, le format d'enregistrement et le type de nom de fichier ne peuvent pas être changés.

#### Cf.

REC FORMAT	P.049	FILE NAME	P.050
Placement de marqueurs	P.096	METRONOME	P.079
AUTO REC	P.063	PRE REC	P.065
REC LEVEL AUTO	P.069	Changement de mode	P.036

# 1-06-1 Réglages/enregistrement : mode MTR (REC MODE)

En utilisant plusieurs pistes, vous pouvez combiner des enregistrements mono et stéréo.

## Flux d'enregistrement

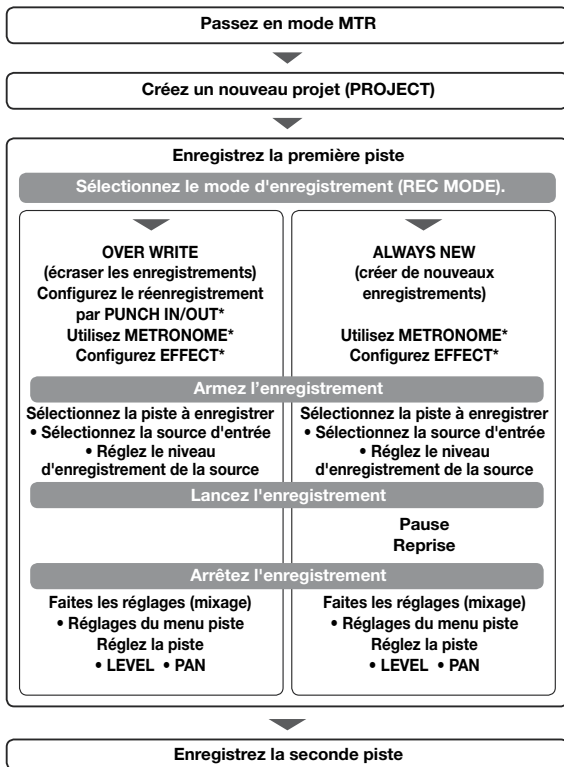

\*Vous pouvez enregistrer sans faire ces réglages.

## Réglez REC MODE sur OVER WRITE ou ALWAYS NEW



Maintenez la touche MENU pressée pendant plus de 2 secondes et suivez la procédure depuis l'écran de base.

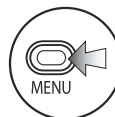

1 Pressez.



2 Sélectionnez REC MODE et pressez.

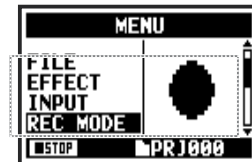

3 Sélectionnez OVER WRITE ou ALWAYS NEW et pressez.



## Sources d'entrée et pistes

### Pour enregistrer une seule piste

1. La source d'entrée est soit INPUT 1, soit INPUT 2



2. La source d'entrée est MIC ou INPUT 1 et 2

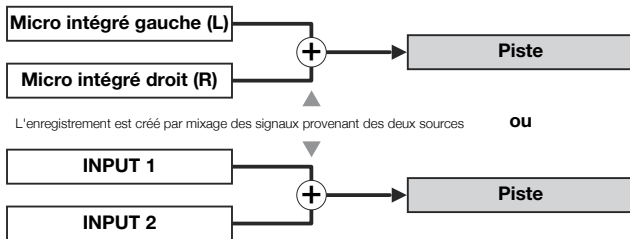

### Pour enregistrer deux pistes

1. La source d'entrée est soit INPUT 1, soit INPUT 2

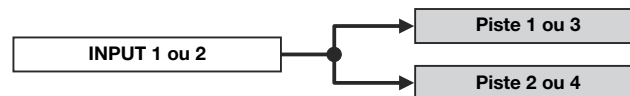

Le même signal est envoyé aux deux pistes.

2. La source d'entrée est MIC ou INPUT 1 et 2

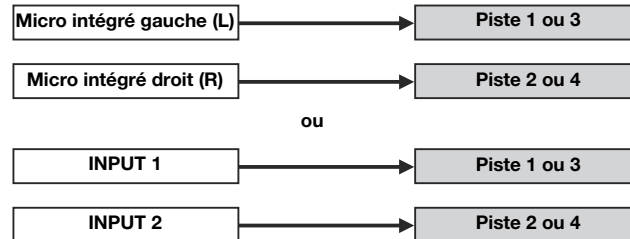

# 1-06-2 Réglages/enregistrement : mode MTR (OVER WRITE)



Vous pouvez choisir entre les deux modes d'enregistrement.

En mode OVER WRITE, votre nouvel enregistrement écrase celui existant dans le fichier.



Maintenez la touche MENU pressée pendant plus de 2 secondes et suivez la procédure depuis l'écran de base.

Faites les réglages nécessaires

- ☞ Réglage d'entrée ... P.054
- ☞ Fonctions d'enregistrement ... P.057~

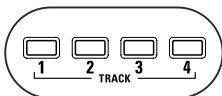

## 1 Sélectionnez la piste.

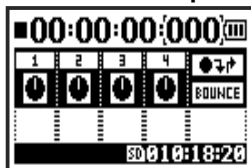

Écran de base du mode MTR

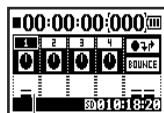

Affiche le niveau d'entrée

## 2 Pressez.

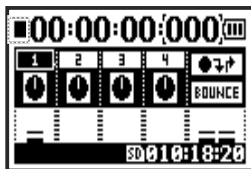

Le compteur ne revient pas à 0.

1  
La touche TRACK sélectionnée s'allume

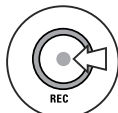

Allumé  
REC

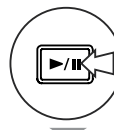

Allumé

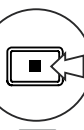

Éteint



## 3 Pressez pour lancer l'enregistrement.

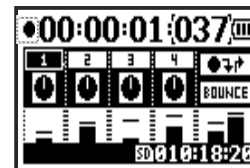

## 4 Pressez pour arrêter l'enregistrement.

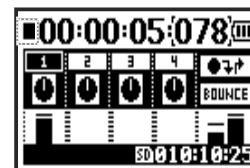

Le compteur ne revient pas à 0.

Utilisez la touche Recul pour revenir au début du fichier. Puis, pressez la touche Lecture/Pause pour écouter ce que vous venez d'enregistrer.



# 1-06-3 Réglages/enregistrement : mode MTR (ALWAYS NEW)



En mode ALWAYS NEW, un nouveau fichier est créé pour chaque enregistrement.



Maintenez la touche MENU pressée pendant plus de 2 secondes et suivez la procédure depuis l'écran de base.

Faites les réglages nécessaires

☰ Réglage d'entrée ... P.054  
☰ Fonctions d'enregistrement ... P.057~

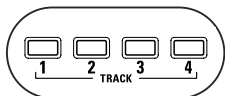

## 1 Sélectionnez la piste.

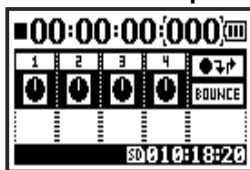

Écran de base du mode MTR



1

La touche TRACK sélectionnée s'allume



Clignotant



## 2 Pressez.

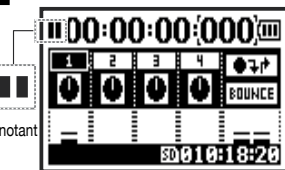

Clignotant

Le compteur ne revient pas à 0.

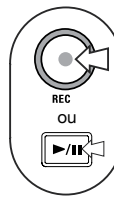

REC  
OU  
▶/RK

Allumé



REC

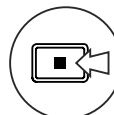

Éteint



REC

## 3 Pressez pour lancer l'enregistrement.

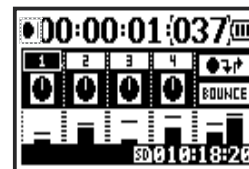

## 4 Pressez pour arrêter l'enregistrement.

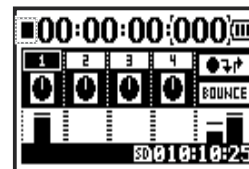

Le compteur ne revient pas à 0.

Utilisez la touche Lecture/Pause pour écouter le fichier enregistré.

# 1-07 Réglages/enregistrement : menu de piste

Ce menu de réglage des pistes n'est disponible qu'en mode MTR.  
Couplez les pistes pour créer une piste stéréo et réglez les effets de sortie.



Maintenez la touche MENU pressée pendant plus de 2 secondes et suivez la procédure depuis l'écran de base.

Sélectionnez un projet et ouvrez-le.....P.119

Sélectionnez le menu de piste



**1** En écran de base, sélectionnez une icône de menu de piste et pressez.

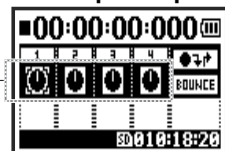

icône de menu de piste

Menu de piste

Nom du fichier assigné à la piste

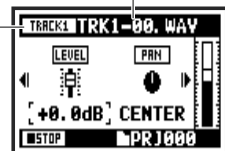

Piste actuellement sélectionnée

## CONSEIL : LEVEL

Règle le niveau de sortie de la piste.  
Valeurs de réglage : Mute (son coupé), -48.0dB – +12.0dB  
Par défaut : 0.0dB

Réglez le niveau de sortie de la piste



Sélectionnez LEVEL et pressez.

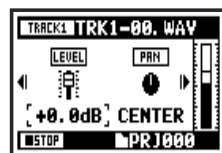

Réglez la valeur et pressez.

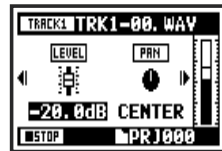

L'icône de fader change

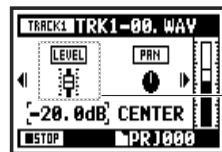

## CONSEIL : PAN

Règle la position gauche-droite de la piste.  
Valeurs de réglage : L100 (extrême gauche) – C (centre) – R100 (extrême droite)  
Par défaut : C (centre)

Réglez le panoramique

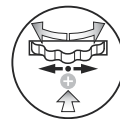

Sélectionnez PAN et pressez.



Réglez la valeur et pressez.



L'icône de panoramique change



**NOTE :**

Les réglages LINK, FILE et KARAOKE ne sont pas accessibles durant l'enregistrement ou la lecture pour les pistes armées en enregistrement.

**CONSEIL : couplage stéréo (LINK)**

Activer le couplage stéréo crée une piste stéréo à partir des pistes 1 et 2 ou 3 et 4. Désactiver le couplage stéréo crée des pistes mono. Valeurs de réglage : ON/OFF (par défaut : OFF)

**Réglage du couplage stéréo**

Sélectionnez LINK et pressez.

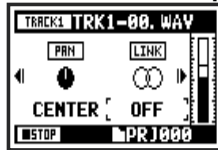

Réglez la valeur et pressez.

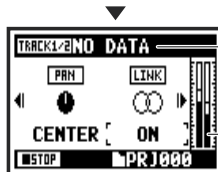

Comme le format a changé, « NO DATA » s'affiche.

L'indicateur de niveau devient stéréo.

**Assignation de fichiers aux pistes**

Sélectionnez FILE et pressez.



Sélectionnez le fichier à assigner et pressez.



Liste des fichiers de format correspondant pouvant être assignés

**Réglage de KARAOKE**

Sélectionnez KARAOKE et pressez.

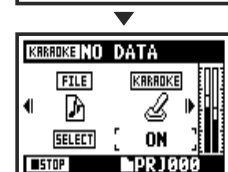
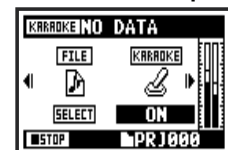

Commutez-le et pressez.

**NOTE :**

- Vous ne pouvez pas enregistrer sur la piste KARAOKE.
- Si LINK est automatiquement activé lors du réglage en piste mono, « NO DATA » s'affiche.
- Quand une piste KARAOKE a été créée, vous ne pouvez pas régler d'autres pistes sur KARAOKE.

**CONSEIL : karaoké**

Vous ne pouvez utiliser le réglage KARAOKE que sur une paire de pistes stéréo : soit 1 et 2, soit 3 et 4. En mode KARAOKE, vous pouvez utiliser les fonctions KEY CONTROL et CENTER CANCEL. Valeurs de réglage : ON/OFF (par défaut : OFF)

# 1-08-1 Réglages/enregistrement : réenregistrement automatique (PUNCH IN/OUT)

La fonction (PUNCH IN/OUT) vous permet de partiellement réenregistrer un fichier déjà enregistré.  
 Nous expliquerons ici comment déclencher (PUNCH-IN) et arrêter (PUNCH-OUT) automatiquement ce réenregistrement.



Maintenez la touche MENU pressée pendant plus de 2 secondes et suivez la procédure depuis l'écran de base.

Réglez le mode d'enregistrement (REC MODE) sur OVER WRITE .....P.053

## Assignez des fichiers aux pistes

## Réglez le point de début d'enregistrement (Punch In)



**1** En écran de base, sélectionnez l'icône de menu de piste et pressez.

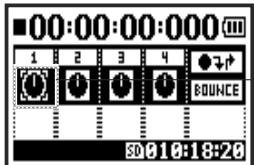

icône de menu de piste



**2** Sélectionnez FILE et pressez.

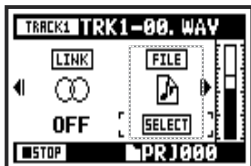

**3** Sélectionnez le fichier souhaité et pressez.

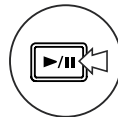

**4** Pressez pour lancer la lecture.

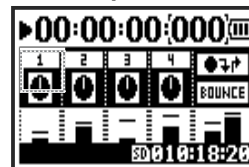

**5** Sélectionnez l'icône de Punch In/Out et pressez.

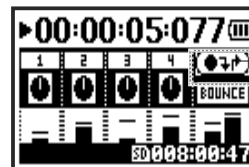

icône de Punch In/Out



**6** Trouvez le point de Punch In désiré et pressez.



L'icône change

**NOTE :**

Réglage disponible uniquement pour l'enregistrement OVER WRITE en mode MTR.

Réglez le point de fin d'enregistrement (Punch Out)



**7** Trouvez le point de Punch Out désiré et pressez.

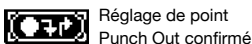
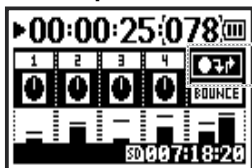

● Punch in      ■ Punch out



**CONSEIL :**

- Vous pouvez fixer les points de Punch In/Out à l'arrêt en utilisant le compteur. Composez d'abord la valeur de temps voulu et amenez le curseur sur l'icône de Punch In/Out puis pressez la MOLETTE.
- Après avoir réglé le point de Punch Out à l'étape 7, presser à nouveau la MOLETTE annulera tous les réglages.

Réenregistrement

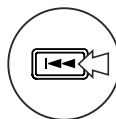

**8** Revenez au début du fichier (compteur à 0) ou à une position antérieure au point de Punch In.

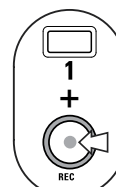

**9** Pressez pour armer la piste 1.

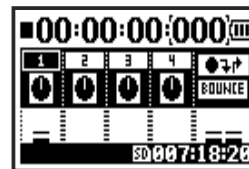

En mode Punch In/Out, la touche de la piste s'allume durant l'enregistrement et clignote en armement d'enregistrement.

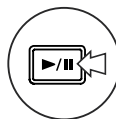

**10** Pressez pour lancer la lecture/l'enregistrement de la piste 1.

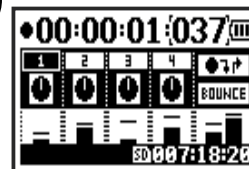

Lorsque la piste atteint le point de Punch In, le voyant REC s'allume et l'enregistrement commence.

Lorsque la piste atteint le point de Punch Out, le voyant clignote et l'enregistrement s'arrête.

Cf. Spécification d'une valeur de temps

# 1-08-2 Réglages/enregistrement : réenregistrement manuel (PUNCH IN/OUT)

En mode MTR, avec l'enregistrement OVER WRITE, vous pouvez réenregistrer manuellement un passage.  
Pressez la touche REC durant la lecture pour lancer le réenregistrement depuis ce point.



Maintenez la touche MENU pressée pendant plus de 2 secondes et suivez la procédure depuis l'écran de base.

Réglez le mode d'enregistrement (REC MODE) sur OVER WRITE .....P.053

## Assignez des fichiers aux pistes



**1** En écran de base, sélectionnez l'icône de menu de piste et pressez.

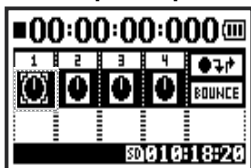

**2** Sélectionnez FILE et pressez.

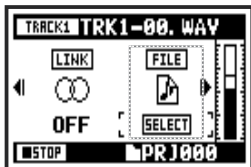

**3** Sélectionnez le fichier souhaité et pressez.



## Lecture

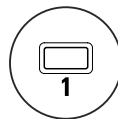

**4** Pressez pour armer l'enregistrement.

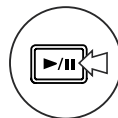
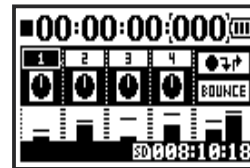

**5** Pressez pour lancer la lecture.

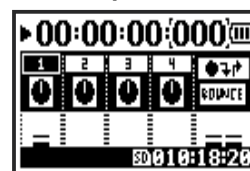

Réenregistrement (Punch In/Out manuel)



**6** Jouez (cela n'enregistre pas).



**7** Pressez pour lancer l'enregistrement.

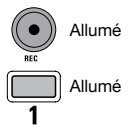
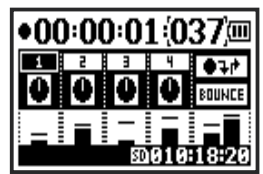

**8** Jouez (cela enregistre).

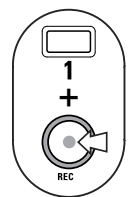

**9** Pressez pour arrêter l'enregistrement.

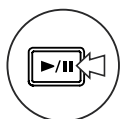
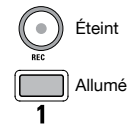
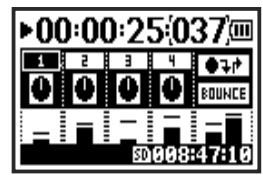

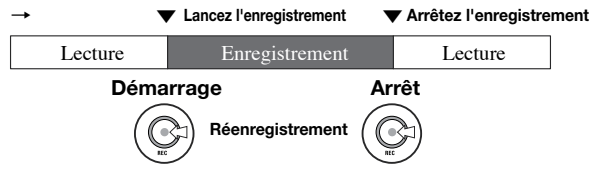
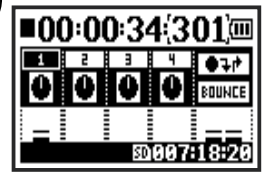

**10** Pressez pour arrêter la lecture.



# 2-01-1 Fonctions d'enregistrement : AUTO REC



Le H4n Pro peut détecter un niveau d'entrée dépassant le seuil préréglé et enregistrer automatiquement (AUTO REC) s'il est déjà armé.

  Maintenez la touche MENU pressée pendant plus de 2 secondes et suivez la procédure depuis l'écran de base.

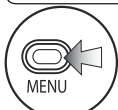

**1** Pressez.



**2** Sélectionnez REC et pressez.

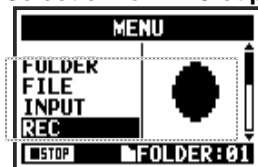

**3** Sélectionnez AUTO REC et pressez.

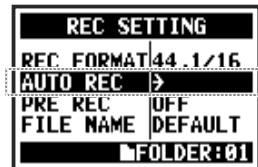

**4** Sélectionnez START LVL (seuil de déclenchement) et pressez.



**5** Réglez le niveau.

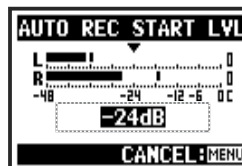

Réglez le seuil d'entrée qui déclenche automatiquement.



**6** Sélectionnez ON/OFF et pressez.



**7** Sélectionnez ON et pressez.



## CONSEIL :

### Message « Wait for Signal »

Si la fonction AUTO REC est activée (ON), « Wait for Signal » apparaît quand l'enregistrement est armé en attente de signal. L'unité attend de détecter un signal entrant dépassant le niveau seuil de déclenchement.



Seuil de déclenchement  
Niveau d'entrée actuel

Lorsque « Wait for Signal » est affiché, vous pouvez presser la touche REC pour lancer manuellement l'enregistrement.

## NOTE :

- Vous ne pouvez pas faire ce réglage durant l'enregistrement ou la lecture.
- Vous ne pouvez pas utiliser cette fonction en même temps que REC LEVEL AUTO, PRE REC ou PRE COUNT.



## 2-01-2 Fonctions d'enregistrement : AUTO REC STOP



Si la fonction AUTO REC est activée (ON), le H4n Pro s'arrête automatiquement d'enregistrer lorsque le niveau d'entrée redescend sous le seuil préréglé.

**STEREO** **4 CH** Maintenez la touche MENU pressée pendant plus de 2 secondes et suivez la procédure depuis l'écran de base.

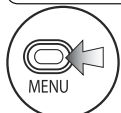

**1** Pressez.



**2** Sélectionnez REC et pressez.

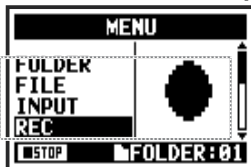

**3** Sélectionnez AUTO REC et pressez.



**4** Sélectionnez STOP LVL (seuil d'arrêt) et pressez.



**5** Réglez le niveau.

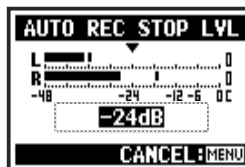

Réglez le seuil de niveau d'entrée au-dessous duquel l'enregistrement s'arrête.

### CONSEIL :

Quand AUTO STOP est activé (ON), un indicateur de seuil d'arrêt s'affiche durant l'enregistrement.



**6** Sélectionnez AUTO STOP et pressez.



**7** Réglez la temporisation.

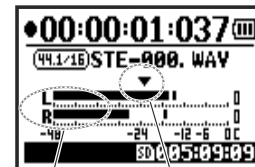

Seuil d'arrêt  
Niveau d'entrée actuel

### CONSEIL :

- Vous ne pouvez pas faire ce réglage durant l'enregistrement ou la lecture.
- Même avec AUTO STOP sur ON, vous pouvez pressez la touche Stop pour arrêter l'enregistrement.

Réglez la temporisation (1-5 secondes) avant l'arrêt de l'enregistrement une fois le niveau redescendu sous le seuil d'arrêt (STOP LVL).

## 2-02 Fonctions d'enregistrement : PRE REC



Quand le pré-enregistrement (PRE REC) est activé (ON), l'enregistrement capture automatiquement jusqu'à 2 secondes de son produit avant la pression de la touche REC.

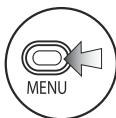
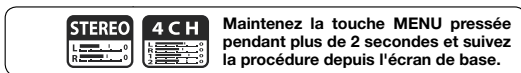

**1** Pressez.



**2** Sélectionnez REC et pressez.

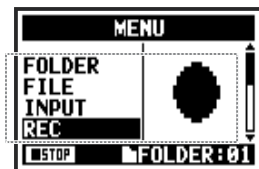

**3** Sélectionnez PRE REC et pressez.

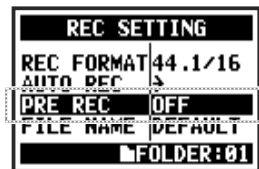

**4** Sélectionnez ON et pressez.

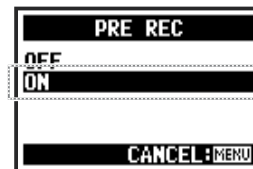

### CONSEIL :

Quand PRE REC est réglé sur ON, le H4n Pro pré-enregistre les deux secondes de son qui précèdent la pression de la touche d'enregistrement.



### NOTE :

- Vous ne pouvez pas faire ce réglage durant l'enregistrement et la lecture.
- En enregistrement à 96 kHz en mode 4CH, la durée maximale de pré-enregistrement (PRE REC) est d'une seconde.
- Vous ne pouvez pas utiliser cette fonction en même temps qu'AUTO REC et PRE COUNT.

## 2-03 Fonctions d'enregistrement : LO CUT



Le réglage du filtre coupe-bas (LO CUT) vous permet d'éliminer les bruits de vent ou de souffle.

  Maintenez la touche MENU pressée pendant plus de 2 secondes et suivez la procédure depuis l'écran de base.

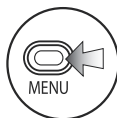

**1** Pressez.



**2** Sélectionnez INPUT et pressez.

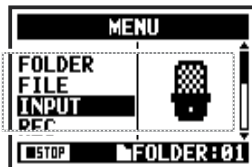

**4** Sélectionnez la source d'entrée et pressez.

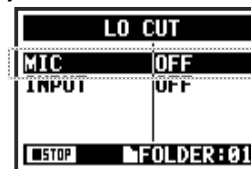

**3** Sélectionnez LO CUT et pressez.

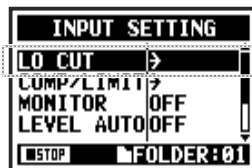

**5** Sélectionnez la fréquence de coupure et pressez.





### CONSEIL :

- Vous pouvez choisir parmi 11 fréquences de coupure pour le filtre LO CUT : OFF, 80, 98, 115, 133, 150, 168, 185, 203, 220 et 237 Hz. Si vous optez pour des valeurs élevées, faites un test avant d'enregistrer.
- Plus petite est la valeur, plus basse est la fréquence de coupure.

## 2-04 Fonctions d'enregistrement : COMP/LIMIT

La fonction COMP/LIMIT permet de compenser les variations de volume. Pour chaque source d'entrée, les signaux entrants de bas niveau sont remontés et les signaux entrants de haut niveau sont abaissés lors de l'enregistrement.

  Maintenez la touche MENU pressée pendant plus de 2 secondes et suivez la procédure depuis l'écran de base.

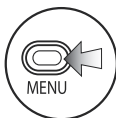

**1** Pressez.



**2** Sélectionnez INPUT et pressez.

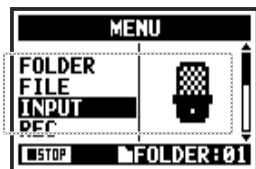

**3** Sélectionnez COMP/LIMIT et pressez.

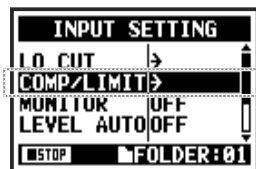

**4** Sélectionnez la source d'entrée de l'effet.

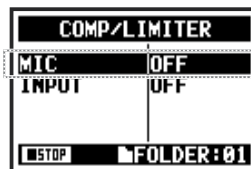

**5** Sélectionnez l'effet.



## CONSEIL

Type	Explication		Seuil (dB)	Taux	Niveau de sortie (dB)	Temps d'attaque (ms)	Temps de relâchement (ms)
OFF	Compresseur et limiteur désactivés		-	-	-	-	-
COMP1 (GENERAL)	Compresseur standard	Ces compresseurs réduisent les sons de haut niveau et remontent le niveau minimal.	-48,7	9:1	+6,0	7,2	968
COMP2 (VOCAL)	Ce compresseur convient bien au chant.		-8,4	16:1	0	1,8	8,7
COMP3 (DRUM)	Ce compresseur convient bien à la batterie et aux percussions.		-48,2	7:1	+3,6	12,3	947
LIMIT1 (GENERAL)	Limiteur standard	Les limiteurs compressent les signaux entrants qui dépassent le niveau fixé.	-14,4	60:1	0	6,4	528
LIMIT2 (CONCERT)	Limiteur adapté aux prestations live		-13,8	32:1	+1,2	1,9	8,5
LIMIT3 (STUDIO)	Limiteur adapté à l'enregistrement en studio		-12,0	8:1	+1,2	6,5	423

## 2-05 Fonctions d'enregistrement : REC LEVEL AUTO



Cette fonction règle automatiquement le niveau d'enregistrement.

Maintenez la touche MENU pressée pendant plus de 2 secondes et suivez la procédure depuis l'écran de base.



1 **Pressez.**



2 **Sélectionnez INPUT et pressez.**

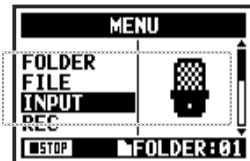

3 **Sélectionnez LEVEL AUTO et pressez.**



4 **Sélectionnez ON.**



### CONSEIL :

Lorsque la fonction REC LEVEL AUTO est utilisée, l'unité règle automatiquement les niveaux d'enregistrement en fonction des signaux présents pendant l'armement pour l'enregistrement. Si le volume dépasse -6 dB durant l'enregistrement, le niveau d'entrée est automatiquement ajusté et le nouveau niveau s'affiche à l'écran durant deux secondes.

Affichage en armement d'enregistrement

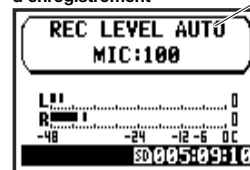

Mode STEREO

Niveau d'entrée actuel

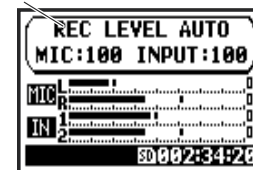

Mode 4CH

Affichage quand le signal dépasse -6 dB pendant l'enregistrement

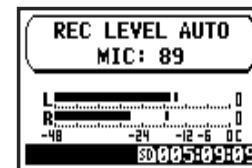

### NOTE :

- Vous ne pouvez pas utiliser cette fonction en même temps qu'AUTO REC.
- Vous ne pouvez pas faire ce réglage durant l'enregistrement et la lecture.

## 2-06 Fonctions d'enregistrement : MONITOR



Activer la fonction d'écoute de contrôle d'entrée MONITOR vous permet de constamment entendre les signaux entrants.

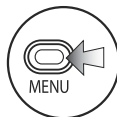

**1** Pressez.



**2** Sélectionnez INPUT et pressez.

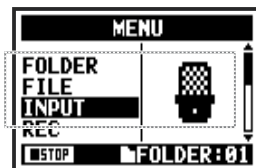

**3** Sélectionnez MONITOR et pressez.

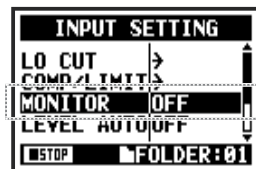

**4** Sélectionnez ON et pressez.

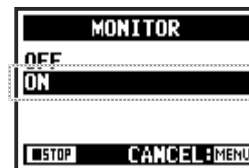

### CONSEIL :

Vous pouvez toujours écouter la source d'entrée par la prise de sortie mini-jack stéréo ligne/casque quand l'armement est armé.

### NOTE :

Vous ne pouvez pas écouter les sons entrants par le haut-parleur intégré.

## 2-07 Fonctions d'enregistrement : IN 1/2 LEVEL LINK



Les niveaux d'enregistrement des entrées 1 et 2 peuvent être réglés séparément en désactivant IN 1/2 LEVEL LINK. C'est utile lorsque vous branchez à ces prises des types de micro différents.



### Préparation

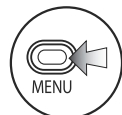

**1** Pressez.



**2** Sélectionnez INPUT et pressez.

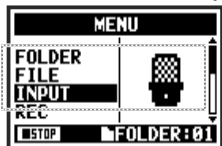

**3** Sélectionnez 1/2 LINK.

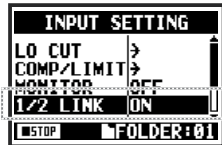

**4** Sélectionnez OFF et pressez.

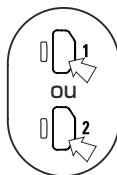
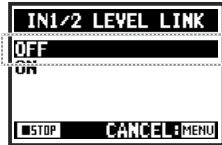

**5** Pressez INPUT 1 ou INPUT 2.

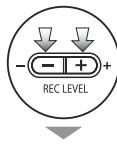

**6** Pressez les touches REC LEVEL.

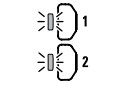

**7** Pressez la touche de l'entrée à régler.

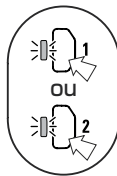

### Réglez séparément les niveaux d'enregistrement

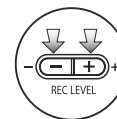

**8** Utilisez les touches REC LEVEL pour régler le niveau d'enregistrement.

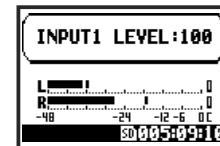

### NOTE :

Cette fonction ne peut être utilisée que dans les modes STEREO, 4CH et STAMINA quand MS MATRIX et MONO MIX sont réglés sur OFF.



## 2-08 Fonctions d'enregistrement : MONO MIX



Cette fonction vous permet de mixer en mono les signaux entrants.

 Maintenez la touche MENU pressée pendant plus de 2 secondes et suivez la procédure depuis l'écran de base.

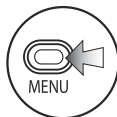

**1** Pressez.



**2** Sélectionnez INPUT et pressez.

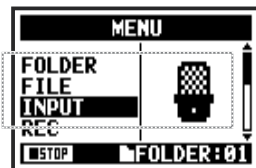

**3** Sélectionnez MONO MIX et pressez.



**4** Sélectionnez ON et pressez.



### NOTE :

- Les noms des fichiers enregistrés avec MONO MIX ont un format du type « MONO-xxx ».
- Vous ne pouvez pas utiliser cette fonction avec MS STEREO MATRIX.
- Vous ne pouvez pas utiliser ce réglage durant l'enregistrement et la lecture.

## 2-09 Fonctions d'enregistrement : MS STEREO MATRIX

Cette fonction vous permet de convertir les signaux de microphones stéréo quand vous utilisez une configuration d'enregistrement Mid/Side.

**STEREO** **4 CH** Maintenez la touche MENU pressée pendant plus de 2 secondes et suivez la procédure depuis l'écran de base.



**1** Pressez.



**2** Sélectionnez INPUT et pressez.

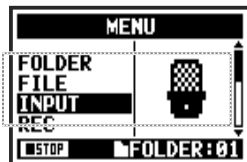

**3** Sélectionnez MS MATRIX et pressez.



**4** Faites chaque réglage nécessaire.



### ON/OFF

Règle la matrice stéréo MS (MS STEREO MATRIX) sur ON ou OFF.



Sélectionnez



Sélectionnez



### MID LEVEL

Règle le niveau du micro directionnel (MID) pointant vers la cible de l'enregistrement. Valeurs de réglage : MUTE (son coupé), -48.0 – +12.0 dB  
Par défaut : +0.0dB



Sélectionnez



Réglez

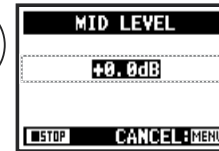

### SIDE LEVEL

Règle le niveau du micro bidirectionnel (SIDE), perpendiculaire au micro MID.  
Valeurs de réglage : MUTE (son coupé), -48.0 – +12.0dB  
Par défaut : +0.0dB

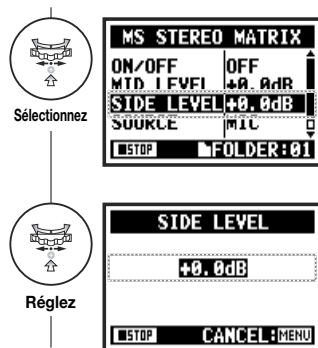

### SOURCE

Règle l'entrée utilisée (uniquement en mode 4CH).

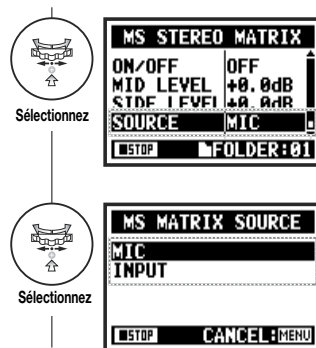

### CH SETTING

Assigne les entrées MID (centrale) et SIDE (latérale) aux canaux gauche (INPUT 1) et droit (INPUT 2).

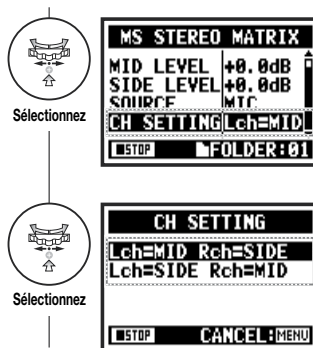

### NOTE :

Vous ne pouvez pas utiliser cette fonction en même temps que MONO MIX.

### NOTE

#### Aperçu du format stéréo MS

Cette technique convertit en stéréo l'entrée venant d'un micro central directionnel, qui capture le son du centre, et d'un micro latéral bidirectionnel, qui capture le son sur la gauche et sur la droite. Vous pouvez changer la largeur stéréo comme vous le souhaitez en ajustant le niveau du micro latéral.

Comme cette technique permet de capturer une large image

stéréo, elle est idéale pour enregistrer dans des espaces ouverts de grande ampleur de nombreuses sources sonores comme des orchestres, des concerts live et des ambiances sonores.

Cette technique est également très efficace lorsque vous souhaitez doser l'ambiance du local. Offrant une grande liberté, elle ne sert pas qu'à l'enregistrement en studio mais aussi dans une grande variété d'enregistrements, même de répétitions et de spectacles.

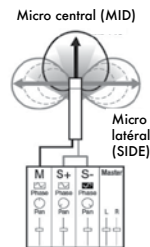

# 3-01-1 Accordeur : CHROMATIC TUNER



Le H4n Pro possède un accordeur (TUNER) avec plusieurs modes d'accordage dont un accordage chromatique (CHROMATIC).

**STEREO** **4CH** **MTR** Maintenez la touche MENU pressée pendant plus de 2 secondes et suivez la procédure depuis l'écran de base.



**1** Pressez.



**2** Sélectionnez TOOL et pressez.

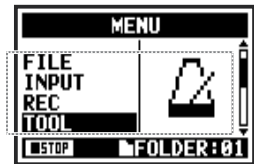

**3** Sélectionnez TUNER et pressez.

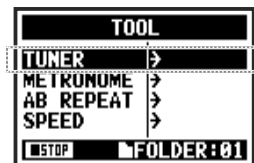

**4** Sélectionnez CHROMATIC et pressez.

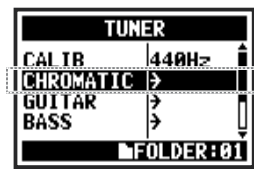

**5** Accordez l'instrument.

Les indicateurs apparaissent quand les signaux d'entrée sont plus hauts ou plus bas que la note affichée. Les deux s'allument quand le signal d'entrée correspond à la note.

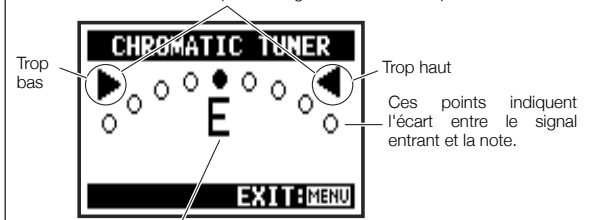

Ici s'affiche le nom de la note la plus proche du signal entrant.

## CONSEIL :

- Le signal de la source d'entrée actuellement sélectionnée est utilisé pour l'accordage.
- En mode 4CH, à l'étape 4, sélectionnez INPUT et réglez la source d'entrée, puis passez à l'étape 5.

## NOTE :

Cela ne peut pas être utilisé durant l'enregistrement et la lecture.

Cf. Affichage d'accordeur  
Numéro de corde/nom de note **P.078**

Opérations / Accordeur : CHROMATIC TUNER

# 3-01-2 Accordeur : autres types d'accordeur (TUNER)



En plus de CHROMATIC, les autres modes d'accordage sont GUITAR, BASS, OPEN A, OPEN D, OPEN E, OPEN G et DADGAD.

**STEREO** **4 CH** **MTR** Maintenez la touche MENU pressée pendant plus de 2 secondes et suivez la procédure depuis l'écran de base.



**1** Pressez.



**2** Sélectionnez TOOL et pressez.

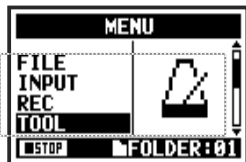

**3** Sélectionnez TUNER et pressez.

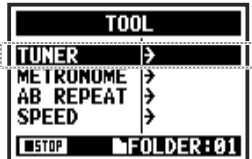

**4** Sélectionnez le mode d'accordage et pressez.

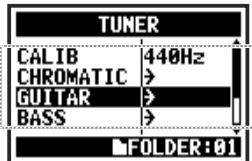

**5** Accordage.

Les indicateurs apparaissent quand les signaux d'entrée sont plus hauts ou plus bas que la note affichée. Les deux s'allument quand le signal d'entrée correspond à la note.

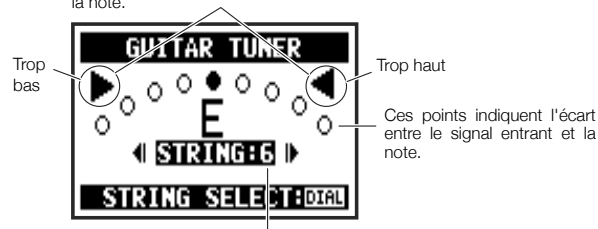

Ici s'affiche le numéro de corde actuellement sélectionné. Utilisez la MOLETTE pour en changer.

## CONSEIL :

- Le signal de la source d'entrée actuellement sélectionnée est utilisé pour l'accordage.
- En mode 4CH, à l'étape 4, sélectionnez INPUT et réglez la source d'entrée, puis passez à l'étape 5.

## NOTE :

Cela ne peut pas être utilisé durant l'enregistrement et la lecture.

Cf. Affichage de l'accordeur  
Numéro de corde/nom de note

P.078

# 3-01-3 Accordeur : TUNER CALIB



Cette fonction vous permet de régler le diapason de l'accordeur.

**STEREO** **4CH** **MTR** Maintenez la touche MENU pressée pendant plus de 2 secondes et suivez la procédure depuis l'écran de base.

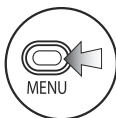

**1** Pressez.



**2** Sélectionnez TOOL et pressez.

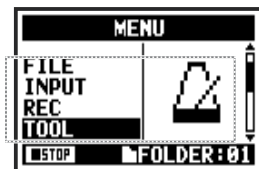

**3** Sélectionnez TUNER et pressez.

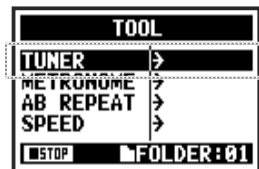

**4** Sélectionnez CALIB et pressez.

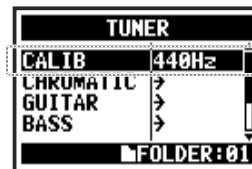

**5** Sélectionnez la fréquence.

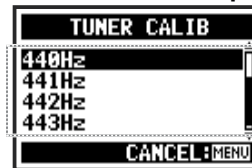

## CONSEIL :

- Le réglage par défaut est 440 Hz.
- Réglez le diapason entre 435 Hz et 445 Hz par paliers de 1 Hz.

## NOTE :

Cela ne peut pas être utilisé durant l'enregistrement et la lecture.

Utilisez les étapes 1-3 pour toutes les opérations concernant l'accordeur.

# 3-01-4 Accordeur : TUNER INPUT

En mode 4CH, vous pouvez sélectionner la source d'entrée pour l'accordeur.

 Maintenez la touche MENU pressée pendant plus de 2 secondes et suivez la procédure depuis l'écran de base.

## Accordeur (TUNER) ... P.075



**4** Sélectionnez INPUT et pressez.

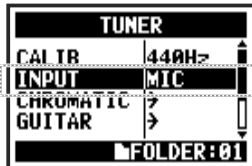

**5** Sélectionnez la source d'entrée et pressez.

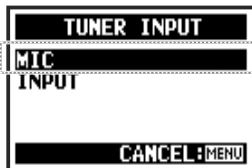

**CONSEIL :**   

### Affichage de l'accordeur

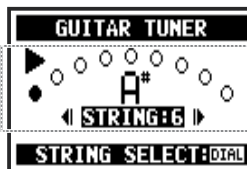

Quand la note est trop basse

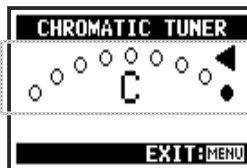

Quand la note est trop haute

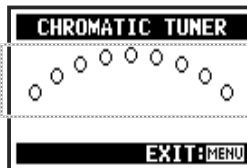

Aucun son entrant (chromatique)

### Types d'accordeur et notes des cordes

Type d'accordeur	Numéro de corde/Nom de note						
	1	2	3	4	5	6	7
GUITAR	E	B	G	D	A	E	B
BASS	G	D	A	E	B		
OPEN A	E	C#	A	E	A	E	
OPEN D	D	A	F#	D	A	D	
OPEN E	E	B	G#	E	B	E	
OPEN G	D	B	G	D	G	D	
DADGAD	D	A	G	D	A	D	



Rappelons qu'en notation anglo-saxonne :  
A = la, B = si, C = do, D = ré, E = mi, F = fa, G = sol.

### NOTE :

Cela ne peut pas être utilisé durant l'enregistrement et la lecture.

## 3-02 Métrologue (METRONOME)

Le métrologue a des fonctions pratiques comme le pré-compte (PRE COUNT).



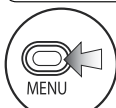

 Maintenez la touche MENU pressée pendant plus de 2 secondes et suivez la procédure depuis l'écran de base.



**1** Pressez.

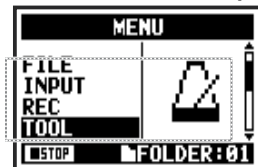

**2** Sélectionnez TOOL et pressez.



**3** Sélectionnez METRONOME et pressez.

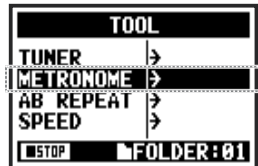

**4** Réglez chaque paramètre.

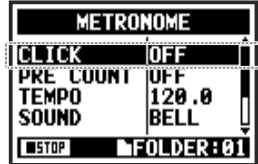

### CLICK

Ce réglage active ou désactive le métrologue durant l'enregistrement, la lecture ou les deux. Ce réglage doit être fait avant l'enregistrement ou la lecture.



Sélectionnez

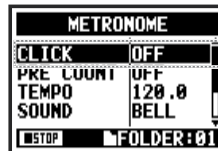

Sélectionnez

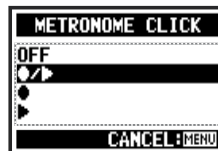

Sélectionnez les conditions de production

- OFF
- /▶ --- Enregistrement/lecture
- --- Uniquement à l'enregistrement
- ▶ --- Uniquement à la lecture

### PRE COUNT

Détermine le compte effectué avant le début de l'enregistrement. Ce réglage ne peut être fait si PRE REC ou AUTO REC sont activés (ON).



Sélectionnez

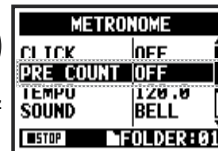

Sélectionnez

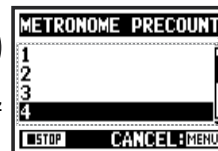

Réglez le précompte sur OFF, 1-8 temps ou SPECIAL.

Pré-compte SPECIAL

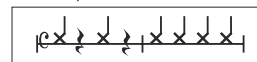



**NOTE :**

Le métromome démarre au début de l'enregistrement ou de la lecture. Si vous commencez en milieu de morceau ou de piste, les battements de métromome ne sont pas synchronisés avec le morceau.

**TEMPO**

Règle la vitesse du métromome.



Sélectionnez



Réglez

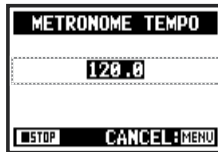

Par défaut : 120.0

Vous pouvez régler le tempo entre 40.0 et 250.0 BPM (battements par minute) par paliers de 0,1.

**SOUND**

Règle le son du métromome.



Sélectionnez

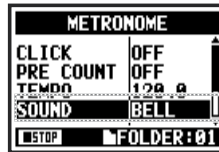

Sélectionnez



Par défaut : BELL (cloche)

Vous pouvez sélectionner BELL (cloche), CLICK, STICK (bague), COWBELL ou HI-Q.

**PATTERN**

Règle la mesure battue par le métromome.



Sélectionnez

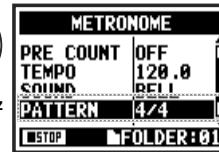

Sélectionnez

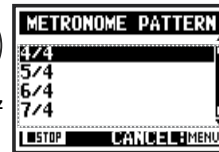

Par défaut : 4/4

Réglez la mesure sur 0/4 (pas d'accent), 1/4 – 8/4 ou 6/8.

**NIVEAU**

Règle le volume du métromome.



Sélectionnez

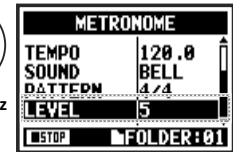

Sélectionnez

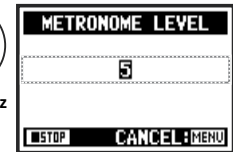

Vous pouvez choisir entre onze niveaux.

# 3-03-1 Présentation des effets

C'est une présentation de la façon d'utiliser les effets, incluant le traitement et l'entrée et la sortie.

## Processus d'utilisation des effets

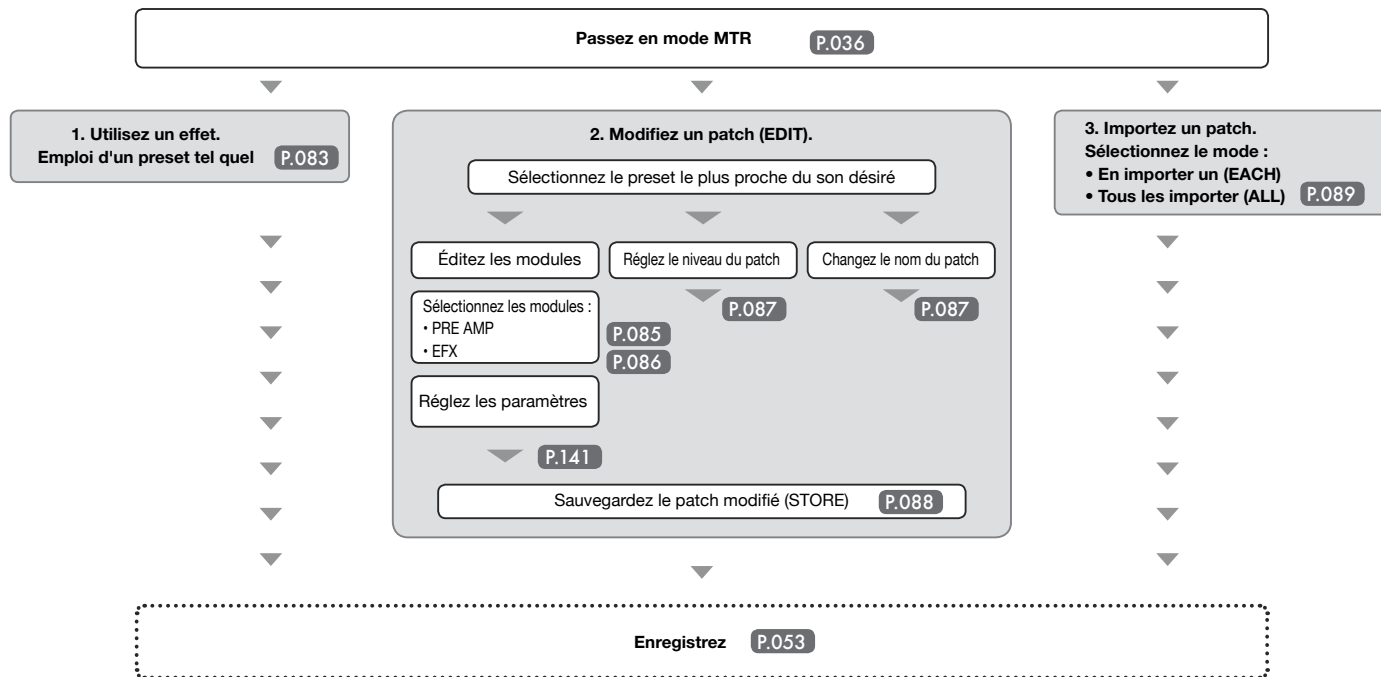

## Entrée et sortie d'effet

Vous pouvez utiliser des effets sur les signaux mono et stéréo en mode MTR. Le passage des signaux change en fonction des sources d'entrée et des pistes d'enregistrement.

### Une piste d'enregistrement

1. La source d'entrée est soit INPUT 1, soit INPUT 2



2. La source d'entrée est soit MIC soit INPUT 1 et 2

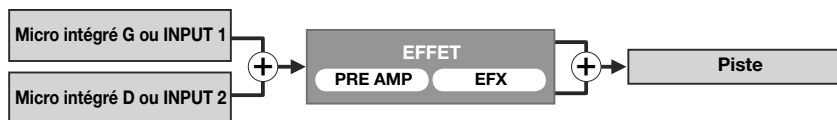

### Deux pistes d'enregistrement

1. La source d'entrée est soit INPUT 1, soit INPUT 2

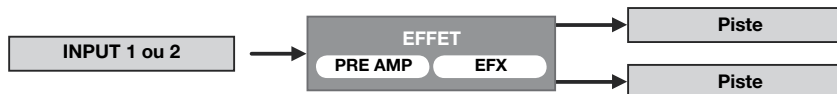

2. La source d'entrée est soit MIC, soit INPUT 1 et 2

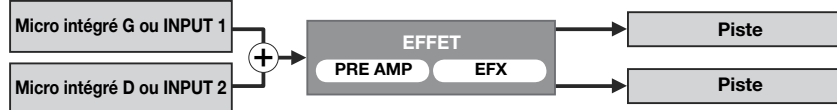

## 3-03-2 Effets (EFFECT)

Mode MTR uniquement



En utilisant les 2 modules d'effet en mode MTR, vous pouvez ajouter divers effets aux signaux entrants.



Maintenez la touche MENU pressée pendant plus de 2 secondes et suivez la procédure depuis l'écran de base.

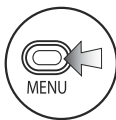

**1** Pressez.



**2** Sélectionnez EFFECT et pressez.

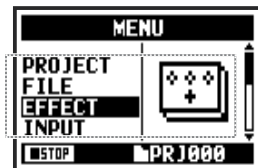

**3** Sélectionnez ON et pressez.



**4** Sélectionnez No.: (nom du patch) et pressez.

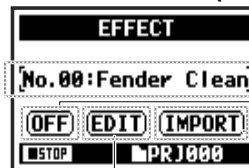

Nom du patch : nom du patch

Active/désactive l'effet

IMPORT : importer un patch d'un autre projet

EDIT : créer un nouveau patch ou éditer un patch



**5** Sélectionnez PATCH et pressez.

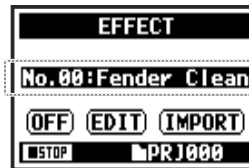

Cf.

Liste des patches



**6** Pressez MENU plus de 2 secondes pour revenir à l'écran de base.

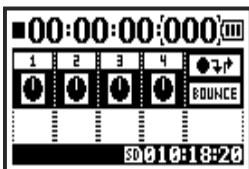

**NOTE :**

**PATCH**

Les réglages de module d'effets sont sauvegardés sous forme de patch.

60 patches sont disponibles dont 50 déjà programmés.

# 3-03-3 Édition de patch (EFFECT EDIT)

Vous pouvez créer votre propre patch en combinant les effets et en réglant leurs paramètres.



**5** Sélectionnez le numéro/nom de patch désiré et pressez.

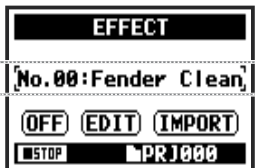

**6** Sélectionnez EDIT et pressez.

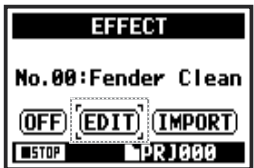

**7** Sélectionnez le paramètre à régler et pressez.

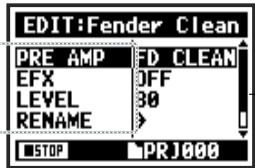

**MENU EDIT**

**PRE AMP**  
Le module PRE AMP a des effets de modélisation d'ampli guitare et basse.



**LEVEL**  
Règle le niveau du patch.



**RENAME**  
Pour changer le nom du patch.



**EFX**  
Le module EFX a des effets de modulation, chorus et delay.



**STORE**  
Sauvegarde le patch modifié.



Opérations / Édition de patch (EFFECT EDIT)

# 3-03-4 Édition du module PRE AMP (EFFECT EDIT : PRE AMP)

Mode MTR uniquement



Vous pouvez modifier (« éditer ») les presets (patches d'effet préprogrammés) comme vous le souhaitez.

Sélectionnez le patch désiré et éditez-le .... P.084

Réglez le module PRE AMP



**7** Sélectionnez PRE AMP et pressez.

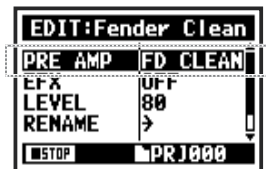

**8** Pressez OFF/ON pour activer le module PRE AMP.

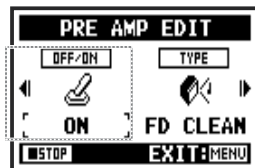

**9** Sélectionnez le paramètre à éditer et pressez.



Réglez un paramètre

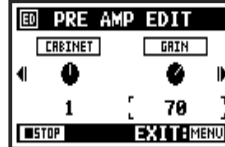
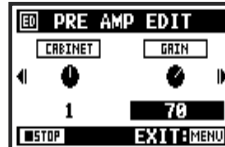
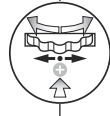
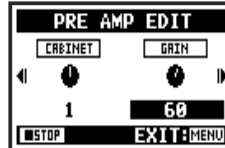
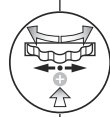
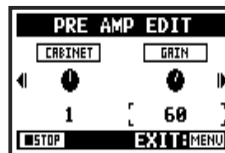
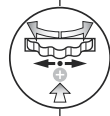

Icônes



Statut ON/OFF du module PRE AMP



Règle le type d'effet AMP



CABINET, EQ, LEVEL, etc.

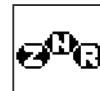

Icône de ZNR

Cf.

Paramètres du module PRE AMP

P.141

Éditez les paramètres de patch pour donner au son l'effet désiré.

Sélectionnez un patch proche du son désiré et éditez-le .... P.084

## Réglez le module EFX



**7** Sélectionnez EFX et pressez.



**8** Pressez OFF/ON pour activer le module EFX.



**9** Sélectionnez le paramètre à éditer et pressez.

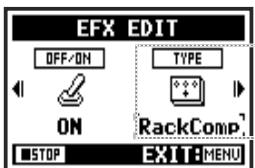

### CONSEIL :

Pour sélectionner les modules PRE AMP et EFX, réglez le statut voulu sur ON. Par défaut : quand un module est désactivé (OFF), aucun de ses paramètres ne s'affiche.

**En position OFF, vous ne pouvez pas sélectionner les modules.**



### Icônes



Statut ON/OFF du module EFX



Règle le type d'effet EFX



Divers paramètres

Cf.

Paramètres du module EFX

P.143

# 3-03-6 Édition d'effet (EFFECT EDIT : LEVEL/RENAME)

Mode MTR uniquement





Pour régler le niveau du patch (LEVEL) et changer le nom du patch (RENAME).

Opérations / Édition d'effet (EFFECT EDIT : LEVEL/RENAME)



Édition d'effet ... P.084

**LEVEL**

 **1** Sélectionnez LEVEL et pressez.





**2** Changez le niveau et pressez.



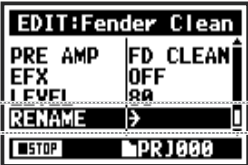

**RENAME**



**1** Sélectionnez RENAME et pressez.



**2** Changez le nom du patch et pressez.



**3** Sélectionnez OK et pressez.



**NOTE :**  
Sélectionnez STORE pour sauvegarder (mémoriser) le patch.  
Pour revenir à l'écran de base sans sauvegarder le changement, sélectionnez MENU.



# 3-03-7 Édition d'effet (EFFECT EDIT : STORE)

Mode MTR uniquement



Pour sauvegarder le patch en mémoire (STORE).

Édition d'effet ... P.084

STORE



**10** Sélectionnez STORE et pressez.

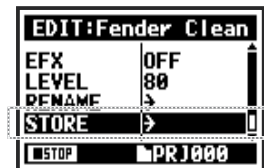

**11** Sélectionnez le numéro du patch où sauvegarder le fichier et pressez.



**12** Sélectionnez EXECUTE et pressez.



## CONSEIL :

ED apparaît là où vous avez apporté des modifications que vous n'avez pas encore mémorisées avec la fonction STORE.

**Non mémorisé (non sauvegardé)**

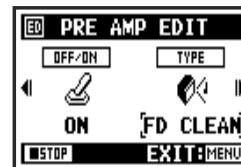

**Mémorisez avec STORE**

Sélectionner « YES » (oui) écrasera le patch actuellement mémorisé. Pour sauvegarder sans écraser un patch existant, sélectionnez un patch vide durant la procédure de mémorisation STORE. Les patches sont sauvegardés par projet.

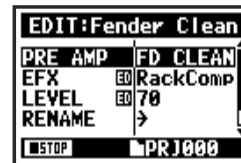

## 3-03-8 Importation de patches d'autres projets (EFFECT IMPORT)

Vous pouvez appliquer dans le projet actuel un patch d'effet édité et sauvegardé dans un autre projet.

Sélectionnez un effet ... P.083 (EFFECT)

Importer tous les patches (ALL)



- 1** Pressez **IMPORT** en écran **EFFECT**.

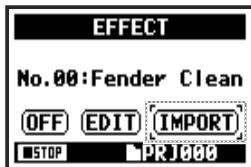

- 2** Sélectionnez **MODE** et pressez.



- 3** Sélectionnez le mode désiré et pressez.



- 4** Sélectionnez le projet et pressez.



- 5** Sélectionnez **NEXT** et pressez.



- 6** Sélectionnez **YES** et pressez.

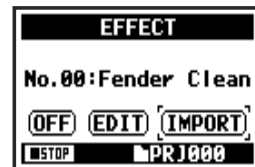
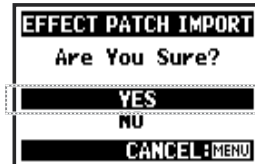

Tous les patches du projet sélectionné à l'étape 4 sont importés dans le projet actuel.

## Importer un patch (EACH)



**5** Sélectionnez NEXT et pressez.



**6** Sélectionnez un patch à importer et pressez.

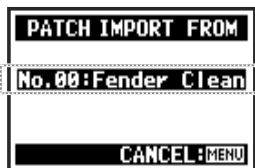

**7** Sélectionnez le patch que vous souhaitez importer dans le projet actuel et pressez.

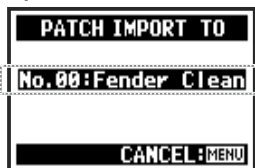

**8** Sélectionnez YES et pressez.

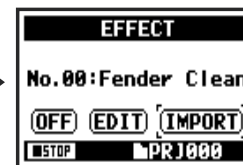
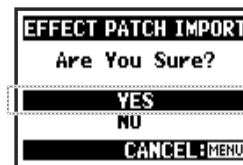

Le patch sélectionné à l'étape 6 est importé dans le projet actuel.

### NOTE :

S'il n'y a pas d'autre projet quand vous pressez IMPORT, « No Other Project! » s'affiche.

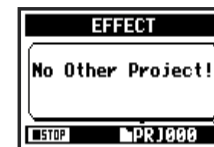

### CONSEIL :

- Mode d'importation ▶
- Projet d'importation ▶
- Lancement de l'importation ▶



Projet actuel

# 3-04-1 Préparation au karaoké (KARAOKE)

Utilisez les fichiers musicaux de votre choix pour du karaoké, puis enregistrez les voix ou des sons de guitare supplémentaires avec ces fichiers.

## Processus pour le karaoké

### Préparation

Préparez des fichiers stéréo pour l'accompagnement

Créez un nouveau projet pour le karaoké .....P.118

Importez le fichier dans le projet

- Copiez le fichier dans le dossier du projet .....P.037
- Utilisez la fonction MOVE .....P.117

### Configuration du karaoké

(préparez les pistes pour le karaoké)

1. Sélectionnez une icône de menu de piste et ouvrez le menu de la piste
2. Activez KARAOKE.
3. Assignez des fichiers.

### Réglez les pistes KARAOKE

- LEVEL (niveau)
- CNT CANCEL (annulation centrale)
- KEY (tonalité)
- FINE (réglage fin)

### Chantez avec le karaoké

4. Branchez un microphone
5. Faites les réglages de piste d'enregistrement
6. Activez l'enregistrement
  - Lecture
  - Enregistrement



Maintenez la touche MENU pressée pendant plus de 2 secondes et suivez la procédure depuis l'écran de base.

## Préparation de la piste de karaoké



- 1 Sélectionnez une icône de menu de piste et pressez.

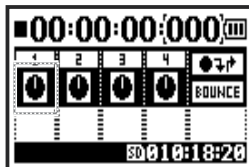

- 2 Sélectionnez KARAOKE et pressez.



- 3 Sélectionnez ON et pressez.



## Assignez le fichier souhaité à la piste KARAOKE



- 4 Sélectionnez l'icône de menu de piste et pressez.



- 5 Sélectionnez FILE et pressez.

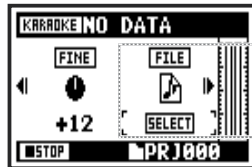

- 6 Sélectionnez le fichier souhaité et pressez.



Voir page suivante →

Activez l'annulation centrale sur la piste KARAOKE



**7** Sélectionnez l'icône de menu de piste et pressez.

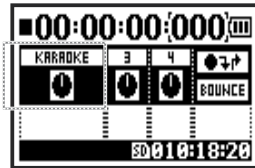

**8** Sélectionnez CNT CANCEL et pressez.

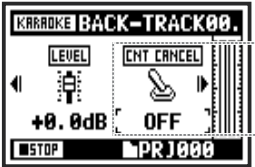

**9** Sélectionnez ON et pressez.



Changez la tonalité de la piste KARAOKE



**10** Sélectionnez l'icône de menu de piste et pressez.

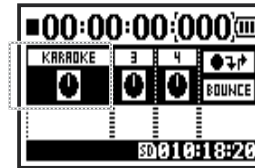

**11** Sélectionnez KEY et pressez.

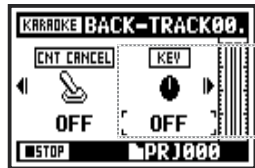

**12** Réglez et pressez.

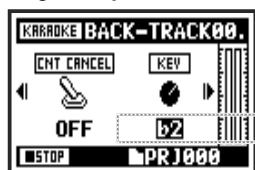

**CONSEIL :**

Le contenu du menu d'une piste KARAOKE est différent de celui des autres pistes.

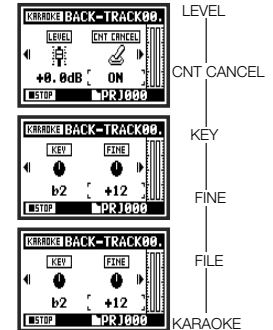

## Réglage fin de la tonalité de la piste KARAOKE



**13** Sélectionnez l'icône de menu de piste et pressez.



**14** Sélectionnez FINE et pressez.

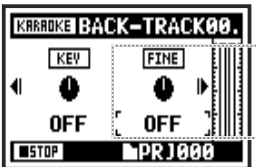

**15** Réglez et pressez.



## Enregistrement avec KARAOKE

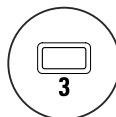

**1** Branchez un microphone.

Pressez la touche INPUT correspondant à la prise d'entrée à laquelle vous l'avez branché.

**2** Sélectionnez l'icône de menu de piste et pressez.

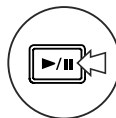
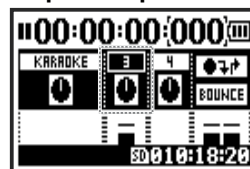

**3** Pressez pour vous entraîner (sans enregistrer).

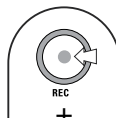

**4** Pressez la touche REC pour armer l'enregistrement.

Puis pressez la touche Lecture/Pause pour lancer l'enregistrement.

### NOTE :

Vous ne pouvez pas utiliser cette fonction en même temps que l'effet (EFFECT).

Cf.

Menu de piste

P.057

# 4-01 Lecture : lecture de fichier (modes STEREO, 4CH et STAMINA)



Immédiatement après l'enregistrement, vous pouvez lire le fichier enregistré en pressant la touche Lecture/Pause. Suivez ces étapes pour rappeler un fichier à lire.

**STEREO** **4 CH** **STAMINA** Maintenez la touche MENU pressée pendant plus de 2 secondes et suivez la procédure depuis l'écran de base.

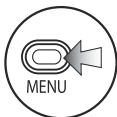

**1** Pressez.



**2** Sélectionnez FILE et pressez.

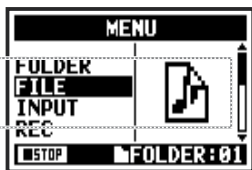

**Raccourci**  
Pressez TRACK  2 en écran de base.



**3** Sélectionnez le fichier souhaité et pressez.



**4** Sélectionnez SELECT et pressez.

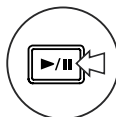

**5** Pressez pour lancer la lecture.

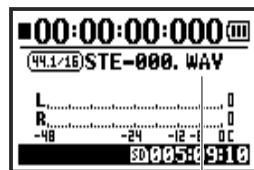

**Raccourci**  
Vous pouvez sélectionner des fichiers dans les dossiers de l'écran de base.



Vérifiez le nom du fichier.

## CONSEIL :

- Dans l'écran de base, vous pouvez sauter directement à l'étape 3 en pressant la touche TRACK 2.
- Si vous pressez la touche Lecture/Pause après avoir sélectionné un fichier, la lecture de ce fichier démarre immédiatement.
- Vous pouvez directement sélectionner des fichiers dans les dossiers en utilisant la MOLETTE dans l'écran de base.

Cf.  FILE SELECT P.104

## 4-02 Lecture : PLAY MODE



Vous disposez d'autres modes de lecture (PLAY MODE) que la lecture ordinaire pour ne lire qu'un fichier, lire en boucle un fichier et lire en boucle tous les fichiers.

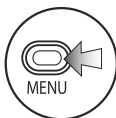

**1** Pressez.



**2** Sélectionnez PLAY MODE et pressez.

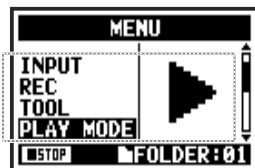

**3** Sélectionnez un mode de lecture et pressez.



Sélectionnez le mode désiré.

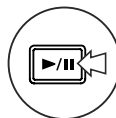

**4** Pressez pour lancer la lecture.

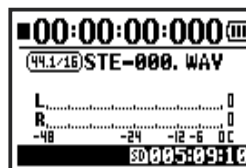

PLAY ALL	Tous les fichiers du dossier sont lus.
PLAY ONE	Un seul fichier est lu.
REPEAT ONE	Un seul fichier est lu en boucle.
REPEAT ALL	Tous les fichiers du dossier sont lus en boucle.

### NOTE :

Vous ne pouvez pas changer ce réglage durant l'enregistrement et la lecture.



## 4-03 Lecture : placement de marqueurs



Durant la lecture du fichier, vous pouvez ajouter des marqueurs aux endroits voulus.  
Vous pourrez facilement accéder aux points ainsi marqués durant la lecture.

### Ajout de marqueurs

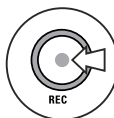

Durant la lecture, pressez la touche REC.

### Lecture de fichiers avec marqueurs

Pressez les touches Avance et Recul pour accéder dans les fichiers aux positions repérées par des marqueurs.

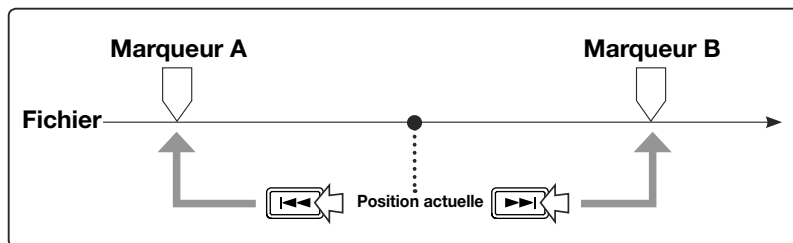

### NOTE :

- Seuls les fichiers au format WAV peuvent recevoir des marqueurs.
- Le nombre maximal de marqueurs dans un même fichier est de 99.
- Une fois qu'un marqueur a été créé, il ne peut pas être supprimé.

### CONSEIL :

- Pressez la touche REC pendant l'enregistrement pour ajouter un marqueur.
- Vous pouvez vérifier les marqueurs présents dans le fichier à l'aide de la liste des marqueurs (MARK LIST).



Cf. MARK LIST P.115

## 4-04 Lecture : AB REPEAT

La fonction AB REPEAT vous permet de lire en boucle le passage compris entre deux points A et B d'un fichier.

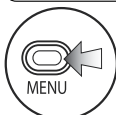
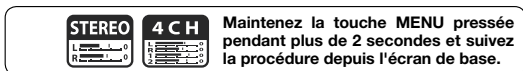

**1** Pressez.



**2** Sélectionnez TOOL et pressez.

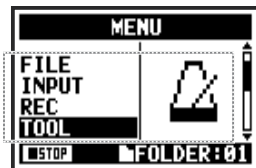

**3** Sélectionnez AB REPEAT et pressez.

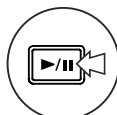
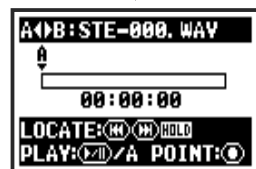
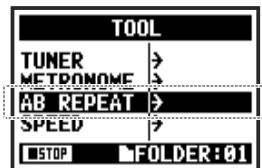

**4** Pressez pour lancer la lecture.



Le point A se déplace.

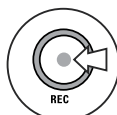

**5** Pressez pour fixer le point A.



Une marqueur est placé sur le point A, puis le marqueur B apparaît et se déplace jusqu'à ce qu'il soit fixé.

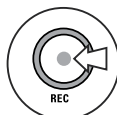

**6** Pressez pour fixer le point B.



La lecture se fait en boucle entre les points.

### CONSEIL :

Vous pouvez également fixer les points A et B à l'arrêt.

## NOTE :

Durant l'enregistrement et la lecture, vous ne pouvez faire aucun réglage après l'étape 3 de la procédure AB Repeat.

## CONSEIL :

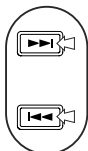

**Maintenir pour la recherche.**





### Attention :

Si vous parcourez le fichier à l'aide des touches Avance et Recul, presser la touche durant moins de 2 secondes (pression rapide) vous fera passer au fichier voisin. S'il y a un marqueur, cela vous fera passer au marqueur voisin.

Maintenez la pression sur les touches Avance et Recul durant plus de 2 secondes pour rechercher le point désiré.

Après avoir fixé les points A et B, pressez la touche REC pour annuler tous les réglages.

### Fonctions des touches en lecture AB REPEAT

Fixation/effacement des points A et B	 REC
Arrêt	
Lecture/mise en pause du fichier	
Maintenez-les plus d'une seconde pour une recherche en arrière ou en avant	
Pressez-les brièvement pour sauter au fichier voisin (s'il y a des marqueurs dans un fichier WAV, cette manœuvre fait plutôt sauter au marqueur le plus proche)	

# 4-05 Lecture : SPEED

Vous pouvez régler la vitesse (SPEED) de lecture d'un fichier.



Maintenez la touche MENU pressée pendant plus de 2 secondes et suivez la procédure depuis l'écran de base.

### Raccourci

Pressez TRACK 3 en écran de base.

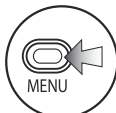

**1** Pressez.



**2** Sélectionnez TOOL et pressez.

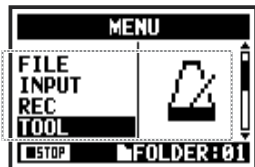

**3** Sélectionnez SPEED et pressez.

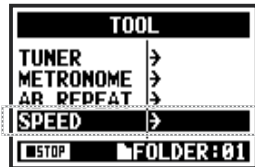

**4** Réglez la vitesse de lecture.

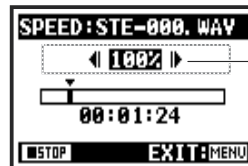

Vous pouvez régler la vitesse de lecture de 50 % à 150 % par paliers de 5 %.



**5** Pressez pour lancer la lecture.

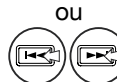
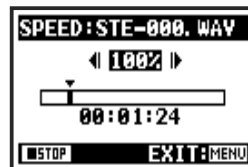

### NOTE :

Durant l'enregistrement et la lecture, vous ne pouvez faire aucun réglage après l'étape 3 de la procédure SPEED.

### CONSEIL :

- Vous pouvez ouvrir rapidement ce menu en pressant la touche TRACK 3 en écran de base du mode.
- Vous pouvez régler la vitesse de lecture de 50 % à 150 % par paliers de 5 % (par défaut : 100%).
- Vous pouvez déplacer la tête de lecture à l'aide des touches Avance et Recul.

# 4-06 Lecture : MIXER

En mode 4CH, vous pouvez utiliser le mixeur (MIXER) pour régler le niveau (LEVEL) et le panoramique (PAN) de lecture de deux fichiers stéréo.



Maintenez la touche MENU pressée pendant plus de 2 secondes et suivez la procédure depuis l'écran de base.

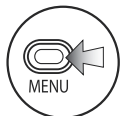

**1** Pressez.



**2** Sélectionnez MIXER et pressez.

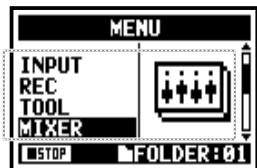

## Réglage de niveau (LEVEL)

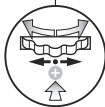

MUTE (son coupé),  
-48.0dB - +12.0dB  
(par défaut : 0.0dB)



Après réglage, vérifiez à l'aide des icônes

## Réglage de panoramique (PAN)



L 100 (gauche) - C -  
R 100 (droite)  
(par défaut : C (centre))

Indique si vous réglez une piste MIC ou INPUT  
Nom et valeur du paramètre sur lequel est placé le curseur



Icône de fader  
 Icône de potentiomètre de panoramique  
 Le curseur indique le paramètre sélectionné

**CONSEIL :**  
En écran MIXER, le curseur passe en revue les paramètres MIC LEVEL, MIC PAN, INPUT LEVEL puis INPUT PAN.

# 4-07 Lecture : lecture de fichiers (mode MTR)

Le mode MTR offre différentes façons de lire les fichiers. Vous pouvez, par exemple, créer et enregistrer des fichiers séparément, les assigner à des pistes et les lire simultanément.

Opérations / Lecture : lecture de fichiers (mode MTR)

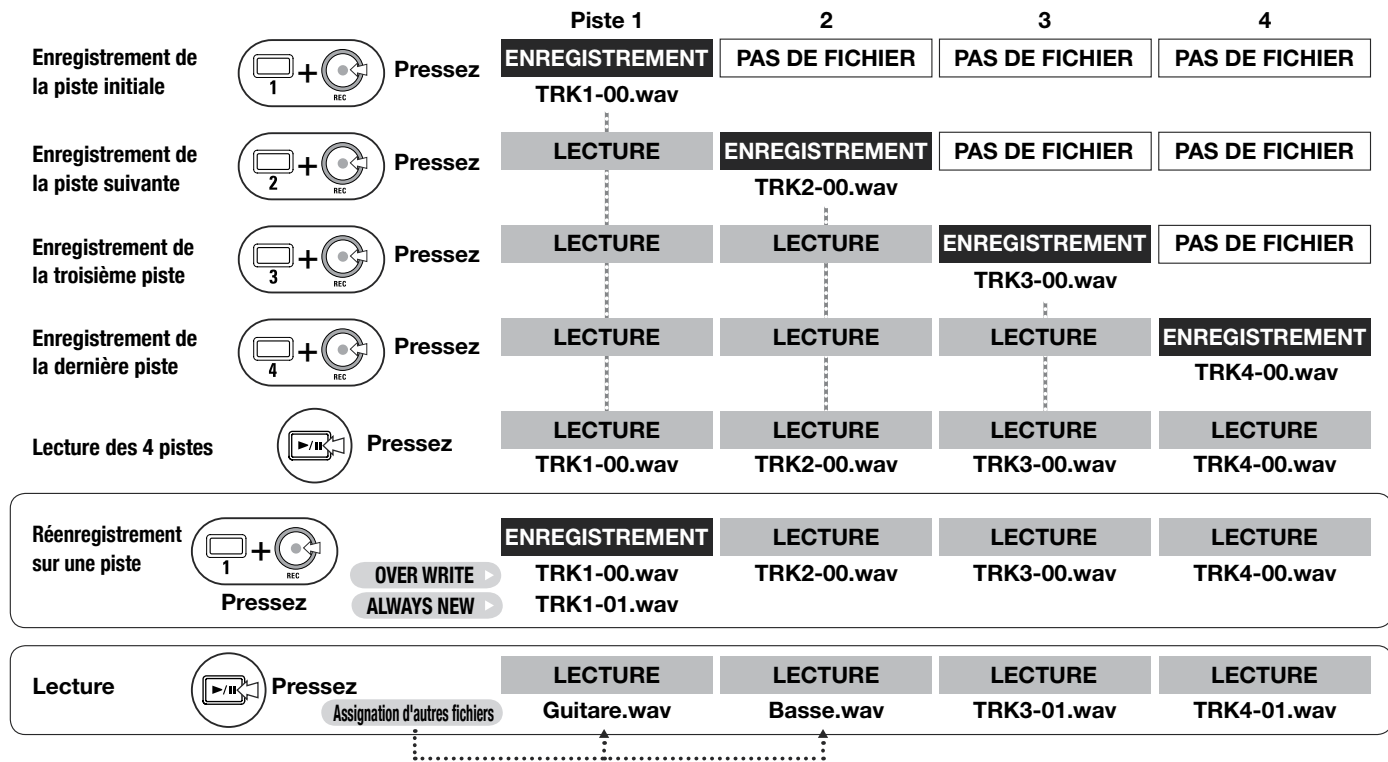

Cf. Menu de piste **P.057**

# 4-08 Lecture : spécification d'une valeur de temps



À l'aide du compteur, vous pouvez spécifier n'importe quel point dans un enregistrement.

 Maintenez la touche MENU pressée pendant plus de 2 secondes et suivez la procédure depuis l'écran de base.



**1** Sélectionnez le compteur en écran de base et pressez.



**CONSEIL :**



Heures : minutes : secondes : millisecondes



**2** Sélectionnez l'unité de temps à régler (heures, minutes ou secondes).

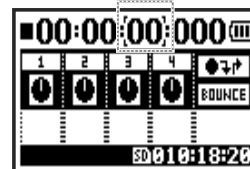

**3** Changez la valeur et pressez.

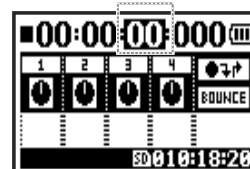

# 5-01 Édition/sortie : FOLDER SELECT



FOLDER SELECT (sélection de dossier) permet de sélectionner le dossier qui contient le fichier que vous souhaitez utiliser pour l'enregistrement ou la lecture.

Maintenez la touche MENU pressée pendant plus de 2 secondes et suivez la procédure depuis l'écran de base.

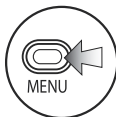

**1** Pressez.



**2** Sélectionnez FOLDER et pressez.

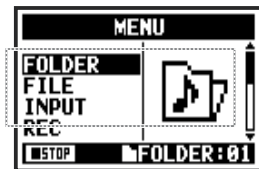

**Raccourci**  
Pressez TRACK 1 en écran de base.



**3** Sélectionnez un dossier et pressez.



Dossier actuel

## NOTE :

- Vous ne pouvez pas utiliser ce réglage durant l'enregistrement et la lecture.
- Vous pouvez sélectionner n'importe lequel des dix dossiers dans les modes STEREO, STAMINA et 4CH.

## CONSEIL :

Vous pouvez ouvrir l'écran de sélection de dossier (FOLDER SELECT) en pressant la touche TRACK 1 depuis l'écran de base.



# 5-02 Édition/sortie : FILE SELECT



FILE SELECT (sélection de fichier) permet de sélectionner dans une liste de fichiers ceux qui doivent être lus.

**STEREO** **4 CH** **MTR** **STAMINA** Maintenez la touche MENU pressée pendant plus de 2 secondes et suivez la procédure depuis l'écran de base.

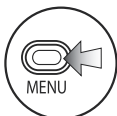

**1** Pressez.



**2** Sélectionnez FILE et pressez.

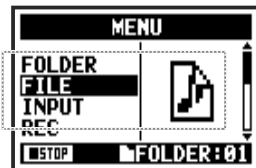

### Raccourci

Pressez TRACK 2 en écran de base.



**3** Sélectionnez un fichier et pressez.



Toutes les opérations concernant les fichiers (FILE) utilisent ce principe.



**4** Sélectionnez SELECT et pressez.

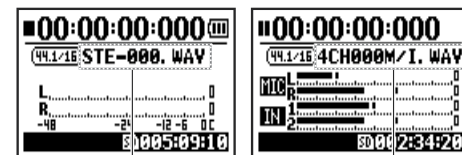

Vérifiez le nom du fichier.

### CONSEIL :

- Vous pouvez aussi directement sélectionner des fichiers dans le dossier en utilisant la MOLETTE dans l'écran de base.
- Vous pouvez presser la touche TRACK 2 en écran de base pour sauter à la sélection de fichier de l'étape 3.

# 5-03 Édition/sortie : FILE INFORMATION



La fonction FILE INFORMATION affiche des informations sur le fichier sélectionné.

Sélectionnez un fichier ... P.104 FILE SELECT



**4** Sélectionnez INFORMATION et pressez.



NAME	Nom du fichier
DATE	Date d'enregistrement du fichier (ou date de modification s'il a été créé par un ordinateur ou un autre appareil)
FORMAT	Format du fichier (en mode MTR, MONO ou STEREO s'affiche)
SIZE	Taille du fichier (kB ou MB, soit en français ko ou Mo)
TIME	Durée d'enregistrement du fichier

## 5-04 Édition/sortie : FILE DELETE



La fonction FILE DELETE vous permet de supprimer le fichier sélectionné.

Sélectionnez un fichier ... P.104 FILE SELECT



**4** Sélectionnez DELETE et pressez.



**5** Sélectionnez YES et pressez.

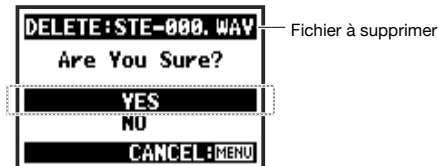

### NOTE :

#### Soyez prudent !

Une fois supprimé, un fichier ne peut plus être récupéré.

# 5-05 Édition/sortie : FILE DELETE ALL



Vous pouvez supprimer tous les fichiers d'un dossier ou d'un projet avec la fonction FILE DELETE ALL.

Sélectionnez un fichier ... P.104 FILE SELECT



**4** Sélectionnez DELETE ALL et pressez.



**5** Sélectionnez YES et pressez.



Le nom du dossier ou du projet sélectionné. Tous les fichiers qu'il contient seront supprimés.

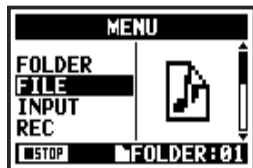

## NOTE :

### Soyez prudent !

Une fois supprimés, les fichiers ne peuvent plus être récupérés.

# 5-06 Édition/sortie : FILE COPY

En mode MTR, vous pouvez copier des fichiers avec la fonction FILE COPY. Les copies sont sauvegardées dans le même projet que les fichiers d'origine. Cette fonction est utile lorsque vous souhaitez conserver le fichier d'origine.



Maintenez la touche MENU pressée pendant plus de 2 secondes et suivez la procédure depuis l'écran de base.



**1** Pressez.



**2** Sélectionnez FILE et pressez.

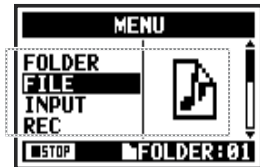

**3** Sélectionnez le fichier souhaité et pressez.



**4** Sélectionnez COPY et pressez.



**5** Sélectionnez EXECUTE et pressez.



## CONSEIL :

**Changement des noms de fichier :** le nom donné par défaut aux fichiers copiés est COPY-XXX.

Vous pouvez le modifier si nécessaire.

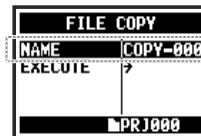

Cf.  FILE RENAME

P.109

## 5-07 Édition/sortie : FILE RENAME

Dans les modes STEREO, MTR et STAMINA, vous pouvez changer le nom des fichiers avec la fonction FILE RENAME.  
Le nom des fichiers enregistrés en mode 4CH ne peut pas être changé.

Sélectionnez un fichier ... P.104 FILE SELECT



**4** Sélectionnez RENAME et pressez.



**6** Saisissez un caractère et pressez.



Sélectionnez un caractère avec la MOLETTE



**5** Sélectionnez un caractère et pressez.



Sélectionnez un caractère à changer



**7** Pressez.



Pressez la MOLETTE pour confirmer le changement



Pressez la MOLETTE pour surligner le caractère



**8** Sélectionnez OK et pressez.



## CONSEIL :

### Affichage lorsqu'il y a plus de 12 caractères

Quand le nom d'un fichier comprend plus de 12 caractères, un triangle apparaît pour indiquer que des lettres pouvant être sélectionnées se trouvent hors écran.



Lorsque vous changez les lettres, elles apparaissent dans l'ordre suivant.

(espace)!#\$%&()+,-01234  
56789;=@ABCDEFGHIJ  
KLMNOPQRSTUVWXYZ  
^\_abcdefghijklmnopqrstuvwxyz`

## NOTE :

Si vous nommez un fichier comme un autre fichier du même dossier, le message « This File Name Already Exists! » (ce nom de fichier existe déjà !) s'affiche et l'écran précédent revient pour que vous puissiez changer le nom.



# 5-08 Édition/sortie : FILE MP3 ENCODE

Mode STEREO uniquement



En mode STEREO, la fonction FILE MP3 ENCODE vous permet de convertir les fichiers WAV au format MP3 avec différents débits binaires.

Sélectionnez un fichier ... P.104 FILE SELECT



**4** Sélectionnez MP3 ENCODE et pressez.



**5** Sélectionnez BIT RATE et pressez.

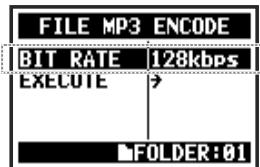

**6** Sélectionnez le débit binaire souhaité et pressez.

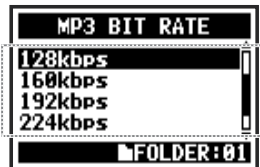

**7** Sélectionnez EXECUTE et pressez.

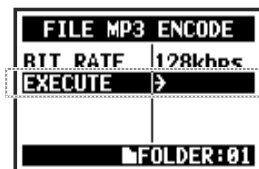

## CONSEIL :

- Le nom du fichier ainsi encodé devient automatiquement « (nom du fichier d'origine).mp3 ».
- Vous ne pouvez pas avoir deux fichiers portant le même nom. Si l'écran affiche « File Name Exists! » (ce nom de fichier existe déjà !), sélectionnez RENAME et nommez-le autrement.

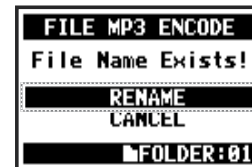

Débits binaires  
sélectionnables  
(Bit Rate en kbit/s)

48, 56, 64, 80, 96, 112, 128, 160, 192, 224,  
256, 320, VBR (par défaut : 128 kbit/s)

Cf. FILE RENAME P.109



## 5-09 Édition/sortie : FILE NORMALIZE



La fonction FILE NORMALIZE optimise automatiquement le niveau de volume d'un fichier déjà enregistré pour une meilleure qualité sonore et une plus grande constance audio.

Sélectionnez un fichier ... P.104 FILE SELECT



**4** Sélectionnez NORMALIZE et pressez.



**5** Sélectionnez YES et pressez.



### NOTE :

La fonction NORMALIZE est disponible uniquement pour les fichiers enregistrés au format WAV.

# 5-10 Édition/sortie : FILE STEREO ENCODE

La fonction FILE STEREO ENCODE réduit par mixage un fichier 4CH en fichier stéréo. Le fichier sera sauvegardé dans le dossier du mode STEREO.

Sélectionnez un fichier ... P.104 FILE SELECT

Sélectionnez STEREO ENCODE



**4** Sélectionnez STEREO ENCODE et pressez.

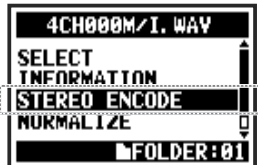

**5** Sélectionnez MIXER (mixeur) et pressez.

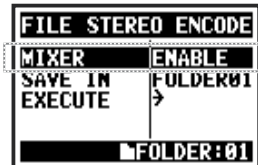

**6** Sélectionnez et pressez.

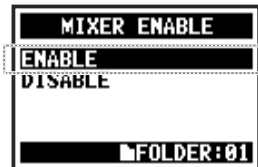

Cf. 

MIXER P.100

ENABLE	Les réglages du MIXER sont utilisés.
DISABLE	Les réglages du MIXER ne sont pas utilisés. Les deux fichiers sont mixés à niveau égal.

**Sélectionnez SAVE IN**

Sélectionnez le dossier du mode STEREO où vous voulez sauvegarder le fichier encodé.



**7** Sélectionnez **SAVE IN** et pressez.

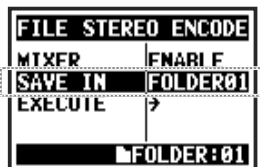

**8** Sélectionnez le dossier dans lequel sauvegarder, puis pressez.

**Exécutez**

**9** Sélectionnez **EXECUTE** et pressez.

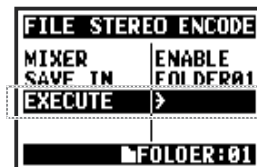
**CONSEIL :**

Vous ne pouvez pas avoir deux fichiers portant le même nom.

Si l'écran affiche « File Name Exists! » (ce nom de fichier existe déjà !), sélectionnez Renommer et changez le nom.

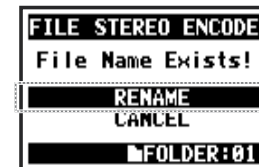

Le fichier encodé est sauvegardé dans le dossier.

Le nom qui lui est automatiquement donné est le même qu'en mode 4CH, mais MIX est transformé en MIX.

Cf.

MIXER P.109

# 5-11 Édition/sortie : MARK LIST



MARK LIST vous permet de voir une liste des marqueurs ayant été placés dans un fichier WAV.

Sélectionnez un fichier ... P.104 FILE SELECT



**4** Sélectionnez MARK LIST et pressez.



Ce marqueur signale un décrochement du son.

Ce marqueur a été créé par l'utilisateur.

### NOTE :

Le H4n Pro place automatiquement un marqueur aux endroits où le son a sauté durant l'enregistrement.

### CONSEIL :

S'il n'y a pas de marqueurs dans le fichier, « No Mark! » s'affiche à l'écran.



### Décrochements (sauts) de son avec des cartes SD

Lorsque des données enregistrées sont transférées sur une carte SD, il peut arriver que la vitesse de traitement soit insuffisante et que le son décroche. La vitesse de traitement dépend du mode, du réglage REC FORMAT, du type de carte SD, etc. Si la charge de traitement est légère, il est rare qu'il y ait des décrochements, mais si la charge est élevée, ils arrivent plus fréquemment.

	Mode STEREO	Mode 4CH
Charge lourde ▲	WAV 96 kHz/24 bits WAV 96 kHz/16 bits	WAV 48 kHz/24 bits WAV 44,1 kHz/24 bits WAV 48 kHz/16 bits WAV 44,1 kHz/16 bits
▼ Charge légère	WAV 48 kHz/24 bits WAV 44,1 kHz/24 bits WAV 48 kHz/16 bits WAV 44,1 kHz/16 bits	MP3

Dans ce cas, changez le réglage de REC FORMAT pour une valeur moins exigeante.

Cf.

REC FORMAT P.049

Placement de marqueurs P.096

# 5-12 Édition/sortie : DIVIDE

En mode STEREO, la fonction DIVIDE vous permet de diviser un fichier à l'endroit de votre choix.

Sélectionnez un fichier ... P.104 FILE SELECT



**4** Sélectionnez DIVIDE et pressez.

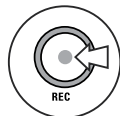

**6** Pressez à l'endroit voulu pour la division.

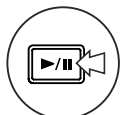
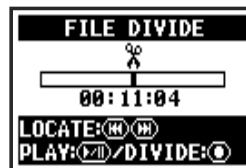

**5** Pressez pour lancer la lecture.

Position actuelle dans le fichier.

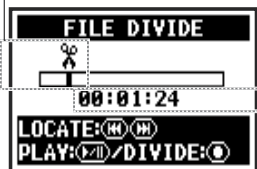

Temps actuel dans le fichier



**7** Sélectionnez YES et pressez.

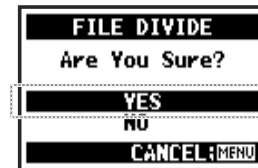

Fonctionnement des touches avec la fonction DIVIDE

Diviser	
Lire ou mettre en pause le fichier	
Les tenir pendant plus d'une seconde pour une recherche avant/arrière	
Les presser brièvement pour sauter d'un intervalle d'une seconde ou au marqueur voisin si le fichier en contient.	

## CONSEIL :

La fonction DIVIDE crée 2 fichiers. « A » sera ajouté à la fin du nom de fichier de la première partie et « B » sera ajouté à la seconde.



# 5-13 Édition/sortie : MOVE



La fonction MOVE sert à déplacer les fichiers dans d'autres dossiers et modes.

## CONSEIL :

### Formats de fichiers déplaçables

- Seuls les fichiers stéréo peuvent être déplacés dans un dossier stéréo, pas les fichiers mono.
- Seuls les fichiers 4CH peuvent être déplacés dans des dossiers 4CH.
- Seuls des fichiers à 44,1 kHz/16 bits peuvent être déplacés dans des projets MTR.
- Si vous essayez de déplacer un fichier d'un autre format, « 44.1kHz/16 bit WAV Format Only! » s'affiche.



### Déplacer dans un projet MTR

Pour déplacer un dossier dans un projet MTR, un dossier de projet doit exister. S'il n'y a pas de dossier de projet, « No Project! » s'affiche.



Sélectionnez un fichier ... P.104 FILE SELECT



**4** Sélectionnez MOVE et pressez.



**5** Sélectionnez MOVE TO (destination) et pressez.

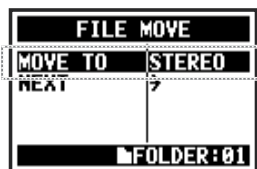

**6** Sélectionnez la destination.



**7** Sélectionnez NEXT et pressez.

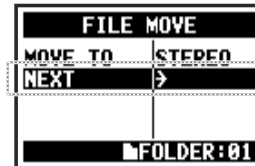

**8** Sélectionnez le dossier (projet) de destination.

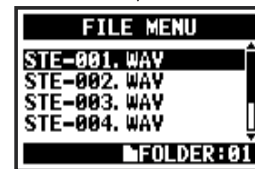

Cf. **REC FORMAT** P.118  
**FILE RENAME** P.109

# 5-14 Édition/sortie : NEW PROJECT

En mode MTR, un projet est l'unité dans laquelle sont sauvegardés les réglages, y compris pour les pistes audio et les effets.

La fonction NEW PROJECT crée un nouveau projet.



Maintenez la touche MENU pressée pendant plus de 2 secondes et suivez la procédure depuis l'écran de base.

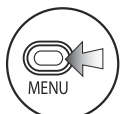

1 **Pressez.**



2 **Sélectionnez PROJECT et pressez.**

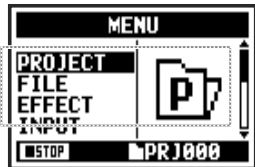

3 **Sélectionnez NEW PROJECT et pressez.**



4 **Sélectionnez EXECUTE et pressez.**

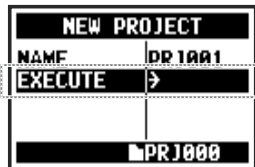

## CONSEIL :

Pour changer le nom du nouveau projet.



Sélectionnez NAME et pressez.

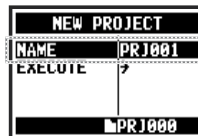

Sélectionnez une lettre à changer et pressez.



Sélectionnez OK et pressez.



## Nombre maximal de projets

Vous pouvez créer un maximum de 1000 projets. Chaque nom de projet peut avoir jusqu'à 8 caractères.

(espace)!"#\$%&()\*+,-./0123456789;:=?@ABCDEF  
GHIJKLMNOPQRSTUVWXYZ \ ^ \_ `abcdefghijklmnopqrstuvwxyz`

Les caractères changent dans l'ordre ci-dessus.

## Numérotation de projet

- Le H4n Pro numérote automatiquement les nouveaux projets.
- Vous ne pouvez pas modifier ce numéro.
- Vous pouvez utiliser le même nom dans plusieurs projets

# 5-15 Édition/sortie : PROJECT SELECT



La fonction PROJECT SELECT permet de sélectionner un projet sauvegardé sur la carte SD.

 Maintenez la touche MENU pressée pendant plus de 2 secondes et suivez la procédure depuis l'écran de base.

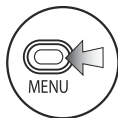

**1** Pressez.



**2** Sélectionnez PROJECT et pressez.

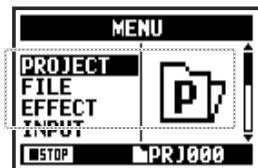

**3** Sélectionnez SELECT et pressez.



**4** Sélectionnez le projet désiré et pressez.

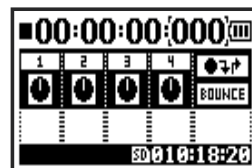
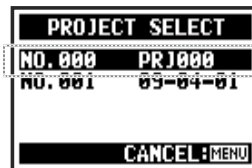



# 5-16 Édition/sortie : PROJECT DELETE

La fonction PROJECT DELETE permet de supprimer un projet.

 Maintenez la touche MENU pressée pendant plus de 2 secondes et suivez la procédure depuis l'écran de base.

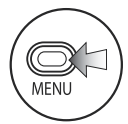

**1** Pressez.



**2** Sélectionnez PROJECT et pressez.

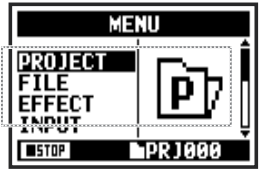

**3** Sélectionnez DELETE et pressez.



**4** Sélectionnez un projet à supprimer et pressez.



**5** Sélectionnez YES et pressez.

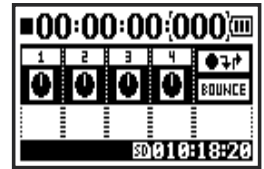

**NOTE :**  
Une fois supprimé, un projet ne peut pas être restauré.

**CONSEIL :**  
Vous ne pouvez pas supprimer un projet protégé. Vous devez d'abord enlever sa protection.

Cf.  **PROTECT** P.125

# 5-17 Édition/sortie : PROJECT RENAME

Mode MTR uniquement



La fonction PROJECT RENAME vous permet de renommer un projet.



Maintenez la touche MENU pressée pendant plus de 2 secondes et suivez la procédure depuis l'écran de base.

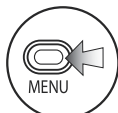

1 Pressez.



2 Sélectionnez PROJECT et pressez.

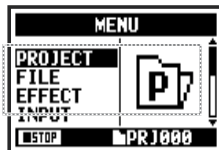

3 Sélectionnez RENAME et pressez.



4 Sélectionnez le projet à renommer et pressez.

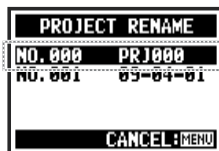

5 Sélectionnez une lettre à changer et pressez.



6 Changez la lettre et pressez.



7 Sélectionnez OK et pressez.



Les caractères changent dans l'ordre suivant.

(espace)!"#\$%&()\*+,-./0123456789;:=  
?@ABCDEFGHIJKLMNPOQRSTUVWXYZ  
Z \ ^ \_ `abcdefghijklmnopqrstuvwxyz{|}~

## CONSEIL :

### Numéro de projet

- Le H4n Pro numérote automatiquement les nouveaux projets.
- Vous ne pouvez pas modifier ce numéro.
- Vous pouvez utiliser le même nom dans plusieurs projets.

# 5-18 Édition/sortie : PROJECT COPY

La fonction PROJECT COPY vous permet de copier un projet afin d'en créer un nouveau portant un autre numéro.

Sélectionnez un projet et ouvrez-le ... P.119



Maintenez la touche MENU pressée pendant plus de 2 secondes et suivez la procédure depuis l'écran de base.



1 Pressez.



2 Sélectionnez PROJECT et pressez.

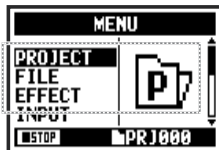

3 Sélectionnez COPY et pressez.



4 Sélectionnez EXECUTE et pressez.



## CONSEIL :

Pour changer le numéro du projet de destination

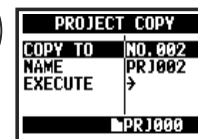

Le plus petit numéro non encore utilisé s'affiche automatiquement

Pour changer le nom du projet visé.



Cf.  PROJECT RENAME P.121

# 5-19 Édition/sortie : PROJECT BOUNCE

La fonction PROJECT BOUNCE vous permet de réunir les pistes créées en mode MTR et de les mixer en une seule piste, mono ou stéréo.

Sélectionnez un projet et ouvrez-le ... P.119



Maintenez la touche MENU pressée pendant plus de 2 secondes et suivez la procédure depuis l'écran de base.

Sélectionnez BOUNCE



**1** Sélectionnez BOUNCE dans l'écran de menu et pressez.

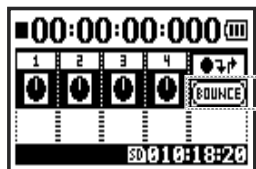

Nommez le fichier de report

Passez à l'étape suivante si vous ne faites aucun changement. →



**2** Sélectionnez NAME et pressez.

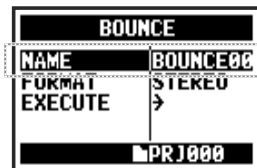

Le fichier se verra automatiquement doté d'un nom au format « BOUNCEXX ».



**3** Changez le nom du fichier.



Cf. FILE RENAME P.109

Sélectionnez le format du fichier produit : mono ou stéréo



**4** Sélectionnez FORMAT et pressez.

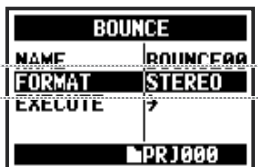

**5** Sélectionnez le type de fichier et pressez.

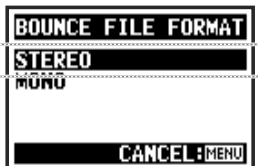

STEREO	Fichier stéréo
MONO	Fichier mono

Exécution



**6** Sélectionnez EXECUTE et pressez.

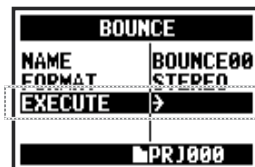

**CONSEIL :**

Le report ou « Bounce » réunit les données musicales de plusieurs pistes et fichiers en un fichier stéréo ou mono.

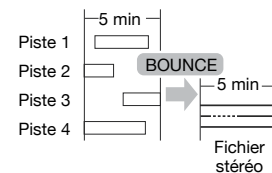

Le report crée un nouveau fichier dans le même projet.

**NOTE :**

Vous ne pouvez pas utiliser cette fonction durant l'enregistrement et la lecture.

# 5-20 Édition/sortie : PROJECT PROTECT

Mode MTR uniquement



Utiliser la fonction PROTECT sur un projet empêche la division de ses pistes et les changements de ses fichiers.

Sélectionnez un projet et ouvrez-le ... P.119



Maintenez la touche MENU pressée pendant plus de 2 secondes et suivez la procédure depuis l'écran de base.

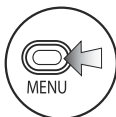

**1** Pressez.



**2** Sélectionnez PROJECT et pressez.



**3** Sélectionnez PROTECT et pressez.



**4** Sélectionnez ON et pressez.

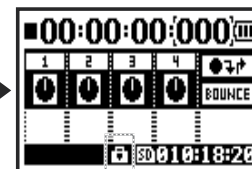
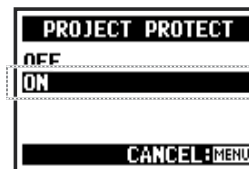

Le symbole indique que le projet est protégé.

## CONSEIL :

Si vous essayez de changer un fichier assigné à une piste, « Project Protected » (projet protégé) s'affiche.



## CONSEIL :

La fonction PROTECT est utile pour éviter des modifications accidentelles d'un morceau achevé.

# 6-01 Utilitaires : DISPLAY BACK LIGHT



Vous pouvez régler la durée du rétroéclairage d'écran (DISPLAY BACK LIGHT).

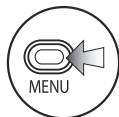

**1** Pressez.



**2** Sélectionnez SYSTEM et pressez.

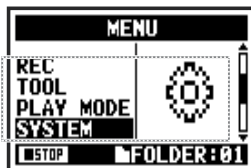

**3** Sélectionnez LIGHT et pressez.



**4** Sélectionnez la durée voulue et pressez.

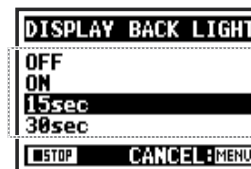

OFF	Le rétroéclairage ne s'allume jamais.
ON	Le rétroéclairage reste toujours allumé.
15sec (par défaut)	Le rétroéclairage reste allumé pendant 15 secondes après la dernière utilisation des touches.
30sec	Le rétroéclairage reste allumé pendant 30 secondes après la dernière utilisation des touches.

## NOTE :

Vous ne pouvez pas changer ce réglage durant l'enregistrement ou la lecture.

## 6-02 Utilitaires : MEMORY REC

Même sans carte SD, la fonction MEMORY REC permet d'enregistrer jusqu'à 35 secondes dans la mémoire interne. C'est utile par exemple pour des mémos vocaux.

### Changez le mode d'enregistrement



Si aucune carte SD n'est chargée, maintenez la touche MENU pressée pendant plus de 2 secondes et suivez la procédure depuis l'écran de base.

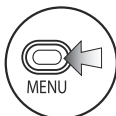

**1** Pressez.



**2** Sélectionnez TOOL et pressez.

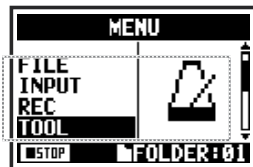

**3** Sélectionnez MEMORY REC et pressez.

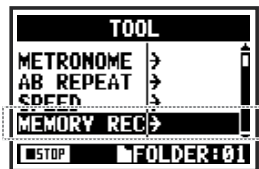

**4** Sélectionnez REC&PLAY.

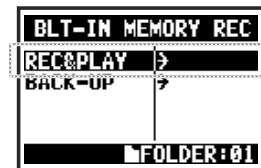

Passage en mode MEMORY REC

Enregistrement et lecture



Enregistrement P.047



Lecture P.094

### NOTE :

Un seul fichier peut être enregistré et sa durée maximale est de 35 secondes. Tout nouvel enregistrement efface le précédent. Soyez bien conscient de ces restrictions.



**Transfert d'enregistrements sur cartes SD**

**MTR** Après avoir chargé une carte SD, maintenez la touche MENU pressée pendant plus de 2 secondes et suivez la procédure depuis l'écran de base.

Ouvrez l'écran BLT-IN MEMORY REC ... P.127



**1** Sélectionnez **BACKUP** et pressez.

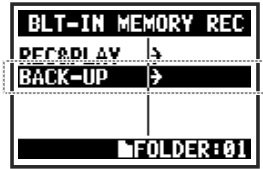

**2** Sélectionnez **NAME** pour modifier le nom du fichier, ou **FOLDER** pour changer de dossier de destination.

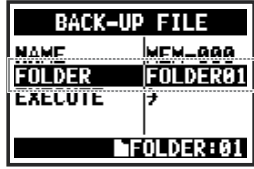
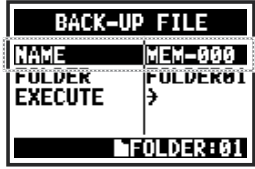

**CONSEIL :**  
Le dossier de destination est un dossier de mode stéréo.



**3** Sélectionnez **EXECUTE** et pressez.

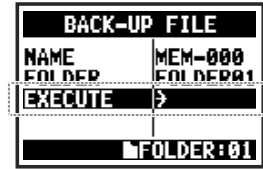

**NOTE :**  
Si un fichier portant le même nom existe déjà dans le dossier de destination, un écran apparaît où vous pouvez sélectionner **RENAME** (renommer) ou **CANCEL** (annuler).



**4** Lorsque l'écran de confirmation s'ouvre, sélectionnez **YES** et pressez.



Cela transfère le fichier sur la carte SD et l'efface de la mémoire intégrée.

## 6-03 Utilitaires : DISPLAY CONTRAST



Suivez ces étapes pour régler le contraste de l'écran (DISPLAY CONTRAST).

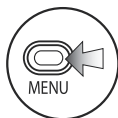

**1** Pressez.



**2** Sélectionnez SYSTEM et pressez.

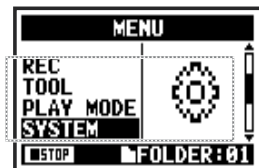

**3** Sélectionnez CONTRAST et pressez.



**4** Changez la valeur et pressez.



Le réglage peut aller de 1 à 8. Plus le chiffre est élevé, plus le contraste est grand (par défaut : 5).

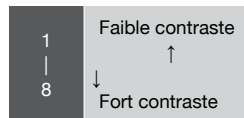

### NOTE :

Vous ne pouvez pas changer ce réglage durant l'enregistrement et la lecture.

## 6-04 Utilitaires : BATTERY TYPE



En indiquant le type des piles utilisées (BATTERY TYPE), vous permettez au H4n Pro d'afficher avec précision le niveau de charge restant.

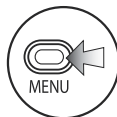

**1** Pressez.



**2** Sélectionnez SYSTEM et pressez.

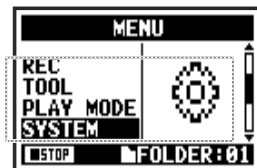

**3** Sélectionnez BATTERY et pressez.



**4** Sélectionnez le type des piles et pressez.



ALKALINE	Piles alcalines (par défaut)
Ni-MH	Batteries rechargeables nickel-hydrure métallique

### NOTE :

#### Piles/batteries pouvant être utilisées

- Utilisez des piles alcalines ou des batteries rechargeables NiMH.
- Vous ne pouvez pas changer ce réglage durant l'enregistrement et la lecture.

# 6-05 Utilitaires : VERSION



Après démarrage, vous pouvez vérifier la version du H4n Pro.

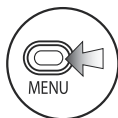

**1** Pressez.



**2** Sélectionnez SYSTEM et pressez.

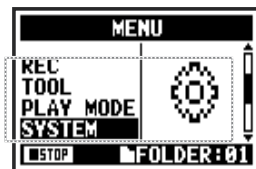

**3** Sélectionnez VERSION et pressez.



Version du système

Version du programme de démarrage

## NOTE :

Vous ne pouvez pas utiliser cela durant l'enregistrement et la lecture.

# 6-06 Utilitaires : FACTORY RESET



La fonction FACTORY RESET restaure tous les réglages d'usine par défaut.

Maintenez la touche MENU pressée pendant plus de 2 secondes et suivez la procédure depuis l'écran de base.

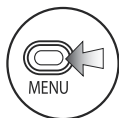

**1** Pressez.



**2** Sélectionnez SYSTEM et pressez.

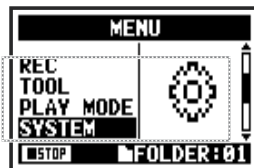

**3** Sélectionnez FAC RESET et pressez.



**4** Sélectionnez YES et pressez.



### NOTE :

- Vous ne pouvez pas utiliser cette fonction durant l'enregistrement et la lecture.
- Avertissement : si vous utilisez la fonction FACTORY RESET, tous les réglages que vous avez mémorisés dans cette unité seront perdus. Les réglages retrouveront leur valeur d'usine par défaut.

# 6-07 Utilitaires : REMAIN



La fonction REMAIN vous indique l'espace encore libre sur la carte SD.

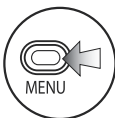

**1** Pressez.



**2** Sélectionnez SD CARD et pressez.

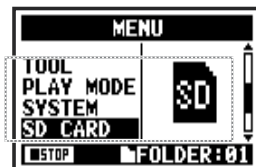

**3** Sélectionnez REMAIN et pressez.

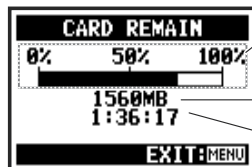
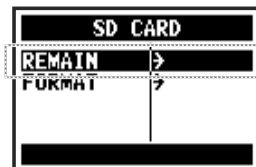

Indicateur de capacité restante

Espace restant (Mo)

Durée d'enregistrement possible au format d'enregistrement actuel.

## NOTE :

Vous ne pouvez pas utiliser cela durant l'enregistrement et la lecture.

# 6-08 Utilitaires : FORMAT



Utilisez cette fonction pour formater des cartes SD pour le H4n Pro.

Maintenez la touche MENU pressée pendant plus de 2 secondes et suivez la procédure depuis l'écran de base.

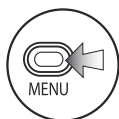

**1** Pressez.



**2** Sélectionnez SD CARD et pressez.

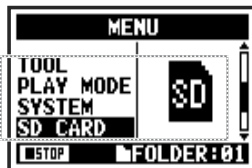

**3** Sélectionnez FORMAT et pressez.

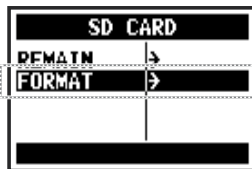

**4** Sélectionnez YES et pressez.



### CONSEIL :

« Format Card? »

« Format Card? » s'affiche au démarrage si la carte SD chargée n'est pas formatée pour le H4n Pro.

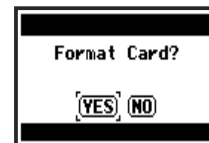

### NOTE :

- Vous ne pouvez pas utiliser cette fonction durant l'enregistrement et la lecture.
- Avertissement : toutes les données de la carte SD seront supprimées lors de son formatage.
- Les cartes SD utilisées dans un ordinateur ou un appareil photo numérique doivent être formatées par le H4n Pro afin que celui-ci puisse les utiliser.

Cf. Emploi de cartes SD de H2 et H4 [P.136](#)

## 6-09 Utilitaires : VERSION UP

Si le H4n Pro (avec une carte SD) est connecté à un ordinateur qui a accès à internet, vous pouvez télécharger les mises à jour du logiciel du H4n Pro.

Vous pouvez vérifier la version du H4n Pro dans l'écran SYSTEM (SOFTWARE VERSION).



1 PC/Mac

Allez sur le site web de ZOOM avec un ordinateur et téléchargez la version la plus récente du logiciel système ([zoomcorp.com](http://zoomcorp.com)).

2 PC/Mac - H4n Pro

Reliez le H4n Pro à l'ordinateur avec un câble USB.

Utilisez un câble USB pour relier le H4n Pro à un ordinateur.

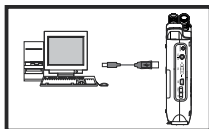

Reliez le H4n Pro à l'ordinateur avec un câble USB.

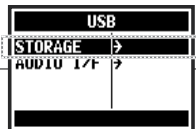

Sélectionnez STORAGE (stockage) et pressez.



Vous pouvez travailler avec les données de la carte SD du H4n Pro depuis l'ordinateur.

3

Copiez le logiciel système téléchargé dans le répertoire racine de la carte SD chargée dans le H4n Pro.

4 PC/Mac - H4n Pro

Déconnectez l'ordinateur et le H4n Pro.

5

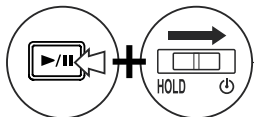

Allumez-le en maintenant enfoncée la touche Lecture/Pause.



Sélectionnez OK et pressez.



### CONSEIL :

Branchez-le à un ordinateur et sélectionnez STORAGE. Le H4n Pro sera reconnu et utilisable comme un lecteur de carte SD.

### NOTE :

Suivez les procédures de l'ordinateur pour la déconnexion.

Cf. 

SYSTEM (VERSION)

P.131



## 6-10 Utilitaires : emploi de cartes SD de H2 et H4

Si vous chargez dans le H4n Pro des cartes SD provenant d'enregistreurs H2 ou H4, vous pouvez utiliser leurs fichiers et projets dans le H4n Pro.



**1** Insérez une carte SD de H2/H4 dans le H4n Pro et allumez ce dernier.



**2** Sélectionnez YES pour déplacer les fichiers.

« H4 » si la carte vient d'un H4.



Le démarrage continue

### NOTE :

- Les fichiers stéréo de H2/H4 et les projets de H4 seront déplacés dans les dossiers STEREO et projets MTR du H4n Pro.
- Après déplacement des fichiers dans les dossiers du H4n Pro, ces cartes SD ne seront plus reconnues par les H2/H4.
- Les projets sont déplacés dans l'ordre de leurs numéros, du plus petit au plus grand.
- Si le H4n Pro atteint sa limite de 1 000 projets en cours de transfert, « Projet Full! » s'affiche et le transfert s'arrête.
- Vous devez réduire le nombre de projets dans le H4n Pro pour continuer le transfert.



### CONSEIL :

« File Name Exists! » (Ce nom de fichier existe déjà !)

Si un fichier portant le même nom existe déjà dans le dossier de destination, sélectionnez RENAME et changez son nom.



Cf.  FILE RENAME P.109



# Référence

# Caractéristiques principales par mode

## ■ Caractéristiques principales par mode

	STEREO	4CH	MTR	STAMINA
Formats d'enregistrement	WAV stéréo : 44,1/48/96 kHz, 16/24 bits  MP3 stéréo : 48, 56, 64, 80, 96, 112, 128, 160, 192, 224, 256 et 320 kbit/s,  VBR 44,1 kHz	WAV stéréo x 2 : 44,1/48 kHz, 16/24 bits	WAV stéréo et mono 44,1 kHz/16 bits (4 pistes au total)	WAV 44,1 kHz/16 bits (fixe)
Nombre maximal de pistes simultanément enregistrables	2 (une piste stéréo)	4 (deux pistes stéréo)	2 (une piste stéréo ou deux pistes mono)	2 (une piste stéréo)
Taille maximale de fichier	2 Go (si un enregistrement dépasse 2 Go, un nouveau fichier est créé lors de l'enregistrement en mode STEREO ou 4CH)			
Création de fichier pendant l'enregistrement	Enregistre toujours dans de nouveaux fichiers (écraser un enregistrement est impossible)	Enregistre toujours dans de nouveaux fichiers (écraser un enregistrement est impossible)	Choisissez d'écraser les enregistrements ou d'enregistrer dans de nouveaux fichiers	Enregistre toujours dans de nouveaux fichiers (écraser un enregistrement est impossible)
Emplacements de sauvegarde de fichier	10 dossiers dédiés au mode STEREO	10 dossiers dédiés au mode 4CH	Gérez plusieurs fichiers en même temps en tant que projets	10 dossiers dédiés au mode STEREO
Changement des noms de fichier	Possible	Impossible	Possible	Possible
Changement des noms de dossier	Impossible	Impossible	Impossible	Impossible
Fonctions de marqueur	Possibles (fichiers WAV uniquement)	Possibles (fichiers WAV uniquement)	Impossibles	Possibles (fichiers WAV uniquement)

# Réglages disponibles dans chaque mode

## ■ Éléments de menu

SYSTEM	STEREO	4CH	MTR	STAMINA
DATE/TIME	Δ	Δ	Δ	Δ
LIGHT	○	○	○	○
LCD CONTRAST	○	○	○	○
BATTERY TYPE	○	○	○	○
FACTORY RESET	Δ	Δ	Δ	Δ
SD CARD	STEREO	4CH	MTR	STAMINA
FORMAT	Δ	Δ	Δ	Δ
REMAIN	Δ	Δ	Δ	Δ
USB	STEREO	4CH	MTR	STAMINA
AUDIO IF	Δ	Δ	Δ	—
STORAGE	Δ	Δ	Δ	—
MODE	STEREO	4CH	MTR	STAMINA
MODE	Δ	Δ	Δ	—
FOLDER SELECT	STEREO	4CH	MTR	STAMINA
FOLDER SELECT	Δ	Δ	—	Δ
FILE	STEREO	4CH	MTR	STAMINA
FILE INFORMATION	Δ	Δ	Δ	Δ
FILE RENAME	Δ	Δ	Δ	Δ
FILE MP3 ENCODE	Δ	—	—	—
NORMALIZE	Δ	Δ	—	—
DIVIDE	Δ	—	—	—
MOVE	Δ	Δ	Δ	—
MARK LIST	Δ	Δ	—	Δ
FILE DELETE	Δ	Δ	Δ	Δ
FILE DELETE ALL	Δ	Δ	Δ	Δ
FILE STEREO ENCODE	—	Δ	—	—
FILE COPY	—	—	Δ	—

INPUT SETTING	STEREO	4CH	MTR	STAMINA
LO CUT	○	○	—	○
COMP/LIMIT	○	○	—	—
MONITOR	○	○	○	○
REC LEVEL AUTO	Δ	Δ	—	Δ
MONO MIX	Δ	—	—	Δ
MS STEREO MATRIX	○	○	—	—
PHANTOM	○	○	○	○
PLUG-IN POWER	○	○	○	○

REC SETTING	STEREO	4CH	MTR	STAMINA
REC FORMAT	Δ	Δ	—	—
AUTO REC	Δ	Δ	—	Δ
PRE REC	Δ	Δ	—	—
FILE NAME	Δ	—	—	Δ

TOOL	STEREO	4CH	MTR	STAMINA
TUNER	Δ	Δ	Δ	—
METRONOME*	○	○	○	—
A-B REPEAT	Δ	Δ	—	—
SPEED	Δ	—	—	—

PLAY MODE	STEREO	4CH	MTR	STAMINA
PLAY MODE	Δ	Δ	—	Δ

REC MODE	STEREO	4CH	MTR	STAMINA
REC MODE	—	—	Δ	—

EFFECT	STEREO	4CH	MTR	STAMINA
EDIT	—	—	○	—
IMPORT	—	—	Δ	—

PROJECT	STEREO	4CH	MTR	STAMINA
NEW PROJECT	—	—	Δ	—
SELECT	—	—	Δ	—
RENAME	—	—	Δ	—
COPY	—	—	Δ	—
DELETE	—	—	Δ	—

PUNCH IN/OUT	STEREO	4CH	MTR	STAMINA
PUNCH IN/OUT	—	—	○*	—

BOUNCE	STEREO	4CH	MTR	STAMINA
BOUNCE	—	—	Δ	—

○ ... Peut être réglé pendant l'enregistrement et la lecture (\* signale certaines exceptions).  
 Δ ... Ne peut pas être réglé pendant l'enregistrement et la lecture.

# Types et paramètres d'effet du mode MTR

## ■ Module PREAMP

### ● Effets de préampli guitare

FD TWNR	Modélise le son du Fender '65 Twin Reverb.
UK 30A	Modélise le son d'un des premiers amplis combos britanniques de classe A.
HW 100	Modélise le son du HIWATT CUSTOM 100.
FD TWEED	Modélise le son du Fender '59 Bassman.
BGcrunch	Modélise le son crunch de l'ampli combo Mesa Boogie Mark III.
MScrunch	Modélise le son crunch du Marshall JCM800 2203.
MS DRIVE	Modélise le son saturé du Marshall JCM800 2203.
XTASY BL	Modélise le son du canal bleu du Bogner Ecstasy Blue.
SD+XTASY	Combinaison du Bogner Ecstasy et de la pédale SweetDrive.
TS+FDcmb	Combinaison d'un ampli combo Fender et de la pédale Ibanez TS-808.
GD+MSstk	Combinaison du Marshall JCM800 et de la pédale GoldDrive.
FZ+MSstk	Combinaison du Marshall JCM800 et de la pédale Fuzz.

Les 12 effets ci-dessus ont les mêmes paramètres.

(1) CABINET	0-2	Règle la profondeur du son du baffle.
(2) GAIN	0-100	Règle le gain du préampli (intensité de distorsion).
(3) BASS	-12+12	Règle l'accentuation/atténuation des basses fréquences.
(4) MIDDLE	-12+12	Règle l'accentuation/atténuation des fréquences moyennes.
(5) TREBLE	-12+12	Règle l'accentuation/atténuation des hautes fréquences.
(6) LEVEL	1-100	Fixe le niveau du signal après le module PREAMP.
(7) ZNR (ZOOM Noise Reduction)	OFF, 1-16	Règle la sensibilité de l'effet de réduction de bruit ZNR de ZOOM.

ACO SIM	Fait sonner une guitare électrique comme une guitare acoustique	
(1) TOP	0-10	Règle le son de cordes caractéristique des guitares acoustiques.
(2) BODY	0-10	Règle le son de corps caractéristique des guitares acoustiques.
(3) BASS	-12+12	Règle l'accentuation/atténuation des basses fréquences.
(4) MIDDLE	-12+12	Règle l'accentuation/atténuation des fréquences moyennes.
(5) TREBLE	-12+12	Règle l'accentuation/atténuation des hautes fréquences.
(6) LEVEL	1-100	Fixe le niveau du signal après le module PREAMP.
(7) ZNR (ZOOM Noise Reduction)	OFF, 1-16	Règle la sensibilité de l'effet de réduction de bruit ZNR de ZOOM.

• Les noms de fabricants et de produits cités dans ces tableaux sont des marques commerciales et déposées de diverses sociétés. Ces noms ont pour seul but d'expliquer les caractéristiques sonores et n'indiquent aucune affiliation avec ZOOM Corporation.

## ● Effets de préampli de basse

SVT	Modélise le son de l'Ampeg SVT.
BASSMAN	Modélise le son du Fender Bassman 100.
SMR	Modélise le son du SWR SM-900.
SUP-BASS	Modélise le son du Marshall Super Bass.
SANSAMP	Modélise le son du boîtier de direct SansAmp Bass Driver DI.
TUBE PRE	Son du préampli à lampes original de ZOOM.

Les 6 effets ci-dessus ont les mêmes paramètres.

(1) CABINET	0-2	Règle la profondeur du son du baffle.
(2) GAIN	0-100	Règle le gain du préampli (intensité de distorsion).
(3) BASS	-12+12	Règle l'accentuation/atténuation des basses fréquences.
(4) MIDDLE	-12+12	Règle l'accentuation/atténuation des fréquences moyennes.
(5) TREBLE	-12+12	Règle l'accentuation/atténuation des hautes fréquences.
(6) BALANCE	0-100	Règle la balance entre les signaux avant et après le passage à travers le module. Plus la valeur est élevée, plus la quantité de signal post-module est grande.
(7) LEVEL	1-100	Fixe le niveau du signal après le module PREAMP.
(8) ZNR (ZOOM Noise Reduction)	OFF, 1-16	Règle la sensibilité de l'effet de réduction de bruit ZNR de ZOOM.

· Les noms de fabricants et de produits cités dans ces tableaux sont des marques commerciales et déposées de diverses sociétés. Ces noms ont pour seul but d'expliquer les caractéristiques sonores et n'indiquent aucune affiliation avec ZOOM Corporation.

## ● Effets de préampli micro

VO MPRE	Préampli aux caractéristiques adaptées à l'enregistrement des voix
AG MPRE	Préampli aux caractéristiques adaptées à l'enregistrement d'une guitare acoustique
FlatMPRE	Préampli aux caractéristiques linéaires

Les 3 effets ci-dessus ont les mêmes paramètres.

(1) COMP	OFF, 1-10	Règle la compression du niveau total du signal en abaissant les signaux de haut niveau et en rehaussant les signaux de bas niveau.
(2) DE-ESSER	OFF, 1-10	Règle la quantité de sons sibilants qui sont coupés.
(3) LOW CUT	OFF, 1-10	Règle la fréquence du filtre qui coupe le bruit de basse fréquence, facilement capté par les micros.
(4) BASS	-12+12	Règle l'accentuation/atténuation des basses fréquences.
(5) MIDDLE	-12+12	Règle l'accentuation/atténuation des fréquences moyennes.
(6) TREBLE	-12+12	Règle l'accentuation/atténuation des hautes fréquences.
(7) LEVEL	1-100	Fixe le niveau du signal après le module PREAMP.
(8) ZNR (ZOOM Noise Reduction)	OFF, 1-16	Règle la sensibilité de l'effet de réduction de bruit ZNR de ZOOM.

# Types et paramètres d'effet du mode MTR

## ■ Modules EFX

### ● Effets de compresseur/limiteur

<b>RackComp</b>	Les compresseurs réduisent les signaux de haut niveau et remontent le niveau minimal.	
(1) THRSHOLD	0-50	Règle le niveau seuil à partir duquel intervient le compresseur.
(2) RATIO	1-10	Règle le taux de compression.
(3) ATTACK	1-10	Règle la rapidité d'entrée en jeu de la compression.
(4) LEVEL	2-100	Règle le niveau du signal après le module EFX.

<b>LIMITER</b>	Les limiteurs compressent les signaux entrants qui dépassent le niveau fixé.	
(1) THRSHOLD	0-50	C'est le réglage du niveau seuil à partir duquel intervient le limiteur.
(2) RATIO	1-10	Règle le taux de compression.
(3) RELEASE	1-10	Règle la rapidité avec laquelle le limiteur cesse d'agir une fois le signal redescendu sous le niveau seuil.
(4) LEVEL	2-100	Règle le niveau du signal après le module EFX.

### ● Effets de modulation

<b>AUTO WAH</b>	Cet effet wah-wah répond aux changements de force du signal d'entrée.	
(1) POSITION	Before, After	Détermine le point d'insertion du module EFX. Insérez-le avant (Before) ou après (After) le préampli (PREAMP).
(2) SENSE	-10--1, 1-10	Règle la sensibilité de l'effet.
(3) RESONANC	0-10	Règle l'ampleur de la résonance.
(4) LEVEL	2-100	Règle le niveau du signal après le module EFX.

<b>PHASER</b>	Cet effet fait varier le son par déphasage.	
(1) POSITION	Before, After	Détermine le point d'insertion du module EFX. Insérez-le avant (Before) ou après (After) le préampli (PREAMP).
(2) RATE	0-50,  (voir P.146)	Règle la vitesse de modulation.
(3) COLOR	4STAGE, 8STAGE, INVERT4, INVERT8	Détermine le type de son d'effet.
(4) LEVEL	2-100	Règle le niveau du signal après le module EFX.

<b>TREMOLO</b>	Cet effet fait monter et descendre le volume de façon cyclique.	
(1) DEPTH	0-50	Règle l'amplitude de la modulation.
(2) RATE	0-50,  (voir P.146)	Règle la vitesse de la modulation.
(3) WAVE	UP 0-9 DOWN 0-9 TRI 0-9	Sélectionne la forme d'onde de modulation entre UP (dents de scie montantes), DOWN (dents de scie descendantes) et TRI (triangulaire). Plus le chiffre est élevé, plus l'onde est écrêtée, ce qui accentue l'effet.
(4) LEVEL	2-100	Règle le niveau du signal après le module EFX.



<b>RING MOD</b>	Cet effet crée un son métallique. Le paramètre FREQ peut spectaculairement changer le timbre.	
-----------------	---	--

(1) POSITION	Before, After	Détermine le point d'insertion du module EFX. Insérez-le avant (Before) ou après (After) le préampli (PREAMP).
(2) FREQ	1-50	Règle la fréquence de la modulation.
(3) BALANCE	0-100	Règle la balance entre son d'origine et son d'effet.
(4) LEVEL	2-100	Règle le niveau du signal après le module EFX.

<b>SLOW ATK</b>	Cet effet rend l'attaque de chaque note plus progressive, donnant un son de type violon.	
-----------------	--	--

(1) POSITION	Before, After	Détermine le point d'insertion du module EFX. Insérez-le avant (Before) ou après (After) le préampli (PREAMP).
(2) TIME	1-50	Règle le temps d'attaque.
(3) CURVE	0-10	Détermine la courbe de changement de volume de l'attaque.
(4) LEVEL	2-100	Règle le niveau du signal après le module EFX.

<b>CHORUS</b>	Mélange un effet sonore dont la hauteur varie par rapport à celle d'origine, créant un gros son évolutif.	
<b>ENSEMBLE</b>	Cet effet d'ensemble de chorus possède un mouvement tridimensionnel.	

Les 2 effets ci-dessus ont les mêmes paramètres.

(1) DEPTH	0-100	Règle l'amplitude de la modulation.
(2) RATE	0-50	Règle la vitesse de la modulation.
(3) TONE	0-10	Règle le timbre.
(4) MIX	0-100	Règle la quantité de son d'effet mixée avec le son d'origine.

<b>FLANGER</b>	Cet effet ajoute au son de la modulation et de fortes ondulations.	
----------------	--	--

(1) DEPTH	0-100	Règle l'amplitude de la modulation.
(2) RATE	0-50,  (voir P.146)	Règle la vitesse de la modulation.
(3) RESONANC	-10+10	Règle l'ampleur de la résonance de modulation.
(4) MANUAL	0-100	Règle la bande de fréquences affectée.

<b>STEP</b>	Cet effet spécial fait changer le son par paliers.	
-------------	--	--

(1) DEPTH	0-100	Règle l'amplitude de la modulation.
(2) RATE	0-50,  (voir P.146)	Règle la vitesse de la modulation.
(3) RESONANC	0-10	Règle l'ampleur de la résonance de modulation.
(4) SHAPE	0-10	Règle l'enveloppe du son d'effet.

<b>VIBE</b>	Cet effet ajoute automatiquement du vibrato.	
-------------	--	--

(1) DEPTH	0-100	Règle l'amplitude de la modulation.
(2) RATE	0-50,  (voir P.146)	Règle la vitesse de la modulation.
(3) TONE	0-10	Règle le timbre.
(4) BALANCE	0-100	Règle la balance entre son d'origine et son d'effet.

## Types et paramètres d'effet du mode MTR

CRY		
Cet effet fait varier le son comme un modulateur vocal.		
(1) RANGE	1-10	Règle la bande de fréquences affectée.
(2) RESONANC	0-10	Règle l'ampleur de la résonance.
(3) SENSE	-10 – -1, 1 – 10	Règle la sensibilité de l'effet.
(4) BALANCE	0-100	Règle la balance entre son d'origine et son d'effet.

PITCH		
Cet effet transpose la hauteur vers le haut ou le bas.		
(1) SHIFT	-12– +12, 24	Règle la transposition par demi-tons.
(2) TONE	0-10	Règle le timbre.
(3) FINE	-25–+25	Règle la transposition par centièmes de demi-ton.
(4) BALANCE	0-100	Règle la balance entre son d'origine et son d'effet.

### ● Effets de delay/reverb

AIR		
Cet effet reproduit l'ambiance réverbérante d'une pièce et procure de la profondeur spatiale.		
(1) SIZE	1-100	Règle la taille de l'espace.
(2) REFLEX	0-10	Règle la quantité de réflexions murales.
(3) TONE	0-10	Règle le timbre.
(4) MIX	0-100	Règle la quantité de son d'effet mixée avec le son d'origine.

DELAY	Ce delay permet de longs retards allant jusqu'à 5 000 ms.	
ECHO	Cette simulation d'écho à bande permet de longs retards allant jusqu'à 5 000 ms.	
ANALOG	Cette simulation de retard analogique chaleureux permet de longs retards allant jusqu'à 5 000 ms.	

Les 3 effets ci-dessus ont les mêmes paramètres.

(1) TIME	1-5000 ms.  (voir P.146)	Règle le temps de retard.
(2) FEEDBACK	0-100	Règle l'ampleur de la réinjection dans l'effet.
(3) HIDAMP	0-10	Règle l'amortissement des hautes fréquences dans le son retardé.
(4) MIX	0-100	Règle la quantité de son d'effet mixée avec le son d'origine.

<b>RvsDelay</b>	Ce delay permet de longs retards allant jusqu'à 2500 ms.	
(1) TIME	10-2500 ms*,  (voir P.146)	Règle le temps de retard.
(2) FEEDBACK	0-100	Règle l'ampleur de la réinjection dans l'effet.
(3) HIDAMP	0-10	Règle l'amortissement des hautes fréquences dans le son retardé.
(4) MIX	0-100	Règle la quantité de son d'effet mixée avec le son d'origine.

\*millisecondes











<b>HALL</b>	Cette reverb simule l'acoustique d'une salle de concert.
<b>ROOM</b>	Cette reverb simule l'acoustique d'une pièce.
<b>SPRING</b>	Simulation de reverb à ressorts.
<b>ARENA</b>	Simulation de l'acoustique d'un site de la taille d'un stade.
<b>T ROOM</b>	Simulation de l'acoustique d'une pièce carrelée.
<b>M SPRING</b>	C'est une simulation de reverb à ressorts avec un son clair et brillant.

Les 6 effets ci-dessus ont les mêmes paramètres.

(1) DECAY	1-30	Règle la durée de la reverb.
(2) PRE DLY	1-100	Règle le temps entre l'entrée du son d'origine et le début de la réverbération.
(3) TONE	0-10	Règle le timbre.
(4) MIX	0-100	Règle la quantité de son d'effet mixée avec le son d'origine.

**Durée des notes**

Les paramètres avec des valeurs  peuvent être réglés en unités de note (de solfège) dépendant du tempo du métronome. Les durées de notes sont les suivantes :

	Triple-croche	 3	Blanche de triolet	 x 3	Noire x 3
	Doucle-croche		Croche pointée	⋮	⋮
 3	Noire de triolet		Noire		
	Double-croche pointée		Noire pointée	⋮	⋮
	Croche	 x 2	Noire x 2		

**NOTE**

- Les valeurs de note pouvant être sélectionnées dépendent du paramètre.
- Certaines combinaisons de valeurs de note et de tempo peuvent entraîner un dépassement de la plage permise pour le paramètre. Si cela se produit, la valeur sera divisée par deux, voire par quatre, pour rester dans les limites permises.

# Liste des patches du H4n Pro

Les patches de cette liste peuvent être utilisés en mode MTR et lorsque le H4n Pro fonctionne comme interface audio (à une fréquence d'échantillonnage de 44,1 kHz).

Catégorie	N°	Nom du patch	Description	Module PREAMP	Module EFX
Guitare	00	Tweed Clean	Ce son clair de FD TWEED s'accorde bien avec les Stratocasters.	FD TWEED	SPRING
	01	Liverpool	Un son revival des années 60 est créé par la douce saturation d'un ampli combo britannique de classe A.	UK 30A	AIR
	02	Clean Chorus	Ce son clair convient bien à une rythmique étouffée et au jeu en arpèges.	FD TWNR	CHORUS
	03	Clean Delay	Avec un long retard, ce son clair convient bien aux accords tenus et aux arpèges.	FD TWNR	ECHO
	04	Clean Trem	Ce son clair fait varier le volume et peut être considéré comme l'effet d'origine.	HW 100	TREMOLO
	05	Aco.Simulate	Cette simulation de guitare acoustique est idéale pour le balayage des cordes.	Aco Sim	AIR
	06	Spy's Shadow	Baignant dans une reverb à ressorts, ce son de guitare clinquant est parfait pour les instruments électriques.	FD TWNR	M SPRING
	07	Wah Cutting	Ce son rythmique funky utilise FD TWNR et AUTO WAH.	FD TWNR	AUTO WAH
	08	Glossy Blues	Ce son crunch enchanteur du Fender '59 BASSMAN suit la dynamique du guitariste.	FD TWEED	ROOM
	09	UK Crunch	Une sensation d'AIR est ajoutée au crunch naturel d'un ampli combo britannique de classe A.	UK 30A	AIR
	10	Box Of Edge	The Edge a popularisé avec U2 cet effet caractéristique de retard à la croche pointée (à 130 BPM).	UK 30A	ECHO
	11	HW Crunch	Son crunch d'un HIWATT CUSTOM 100.	HW 100	ROOM
	12	Melody	Le retard analogique ajoute une sensation d'espace naturel à la combinaison TS+FDcmb pour un son qui convient bien à des mélodies simples.	TS+FDcmb	ANALOG
	13	ZEP Drive	Un classique crunch Marshall recrée le son de Led Zeppelin.	MScrunch	RackComp
	14	Mellow Vibe	MScrunch et Vibe se combinent pour créer un son cool.	MScrunch	VIBE
	15	70's Drive	Le son rock des années 70.	MS DRIVE	ECHO
	16	Boogie Drive	Le son du Mesa Boogie Mark III épaissit les médiums de cette saturation adaptée au solo.	BGcrunch	ROOM
	17	MS Drive	Pour le son des débuts de Van Halen, le Marshall est poussé à fond.	GD+MSstk	ARENA
	18	XTASY Riff	SD+XTASY donne ce formidable son pour des riffs metal.	SD+XTASY	OFF
	19	Jet MS Drive	La grosse distorsion Marshall est combinée avec un flanger pour ce son énorme.	GD+MSstk	FLANGER
	20	Talking Guy	Ce son parlant suit la position des micros de la guitare et la dynamique de jeu.	GD+MSstk	CRY
	21	Oct Lead	Le doublage à l'octave inférieure crée un son saturé à fort impact.	GD+MSstk	PITCH
	22	Dirty Drive	La Fuzz donne son puissant sustain à ce classique son rock progressif des années 70.	FZ+MSstk	ANALOG
	23	Fuzz Lead	Les effets combinés d'un Marshall vintage et d'une fuzz recréent la douce et belle sonorité fuzz d'Eric Johnson.	FZ+MSstk	ARENA
24	XTASY Lead	Ce son lead metal utilise les effets XTASY BL et ECHO.	XTASY BL	ECHO	

Catégorie	N°	Nom du patch	Description	Module PREAMP	Module EFX	
Basse	25	SVT	C'est le son rock Ampeg SVT parfait.	SVT	OFF	
	26	SMR	La modélisation du SWR SM-900 donne un son ferme.	SMR	LIMITER	
	27	BASSMAN	Ce son classique utilise la modélisation du Fender BASSMAN 100.	BASSMAN	OFF	
	28	SUP-BASS	Le son saturé éclatant d'un Marshall Super Bass.	SUP-BASS	OFF	
	29	SANSAMP	Le son SansAmp convient bien à d'autres instruments.	SANSAMP	OFF	
	30	TUBE PRE	Un gros son de distorsion TUBE PRE.	TUBE PRE	OFF	
	31	Funk Wah	Répondant à la dynamique d'attaque, ce son wah-wah funk s'utilise dans de nombreuses situations.	SMR	AUTO WAH	
	32	Slap Comp	Combinant RackComp et TUBE PRE, ce son clair est parfait pour le slap et le tapping.	TUBE PRE	RackComp	
	33	Bass Phaser	Ce son de phaser incontournable associe les effets PHASER ET TUBE PRE.	TUBE PRE	PHASER	
	34	Fuzz Room	La combinaison des effets SUP-BASS et ROOM donne ce son fuzz pour solo.	SUP-BASS	ROOM	
	Micro	35	StandardComp	Compresseur standard optimisé pour l'enregistrement.	FlatMPRE	RackComp
		36	Studio Comp	Compresseur adapté à l'enregistrement des voix.	VO MPRE	RackComp
		37	Chorus Vocal	Son de chorus profond pour voix solo.	VO MPRE	CHORUS
		38	Flange Vocal	Son de flanger pour des voix pop calmes.	VO MPRE	FLANGER
39		Light Vocal	Parfait si l'on recherche des voix brillantes et bien articulées.	FlatMPRE	ROOM	
40		Spring	Son rendu caractéristique par l'effet de reverb à ressorts.	VO MPRE	SPRING	
41		Arena	Profonds sons de reverb, comme si l'on chantait dans un stade.	VO MPRE	ARENA	
42		Doubling	Effet conventionnel de doublage.	VO MPRE	DELAY	
43		Lead Vocal	Retard adapté aux parties vocales principales.	VO MPRE	DELAY	
44		Analog Echo	Son d'écho de style analogique pour les voix utilisant une modélisation de retard analogique.	VO MPRE	ANALOG	
45		Reverse Trip	Son psychédélique utilisant un retard inversé.	VO MPRE	RvsDelay	
46		AG Reverb	Combinaison préampli et reverb optimisée pour enregistrer au micro des guitares acoustiques.	AG MPRE	ARENA	
47		AG Arpeggio	Combinaison préampli et chorus optimisée pour enregistrer au micro des guitares acoustiques (jeu en arpèges).	AG MPRE	CHORUS	
48		AG Ensemble	Combinaison préampli et ensemble optimisée pour enregistrer au micro des guitares acoustiques (jeu en arpèges).	AG MPRE	ENSEMBLE	
49		AG Lead	Combinaison préampli et delay optimisée pour enregistrer au micro des guitares acoustiques (jeu en arpèges).	AG MPRE	DELAY	
50-59	VIDE					

Note : les noms de société et de produit de cette liste sont des marques et noms commerciaux de leurs propriétaires respectifs et n'indiquent aucune affiliation avec Zoom Corporation.  
Tous les noms de produit et les explications identifient les produits ayant servi de référence lors du développement de cette unité.

# Caractéristiques techniques du H4n Pro

Enregistreur	Pistes simultanément enregistrables	Mode STEREO	Mode 4CH	Mode MTR	
	Pistes simultanément lisibles	2	4	2	
	Durée d'enregistrement	4 Go (SDHC) Environ 380 minutes (pistes WAV stéréo en 44,1 kHz/16 bits) Environ 68 heures (pistes MP3 stéréo en 44,1 kHz/128 kbit/s) Note : ces durées d'enregistrement sont des approximations. Les durées réelles peuvent être légèrement plus courtes selon les conditions d'enregistrement.	4	4	
	Taille max. de fichier d'enregist.	2 Go			
	Projets	1000/carte			
	Compteur	Heures : minutes : secondes : millisecondes			
	Autres fonctions	Punch-in/out, report (Bounce), lecture en boucle A-B			
	Modules	2			
	Effets	Mode STEREO/4CH : LO CUT, COMP/LIMITER			
		Mode MTR : Module PRE AMP, module EFX			
Types		53			
Patches		60			
Métronomie	Accordeurs	Chromatique, guitare, basse, open A/D/E/G			
	Sons	5			
	Mesures rythmiques	Sans accent, 1/4–8/4, 6/8			
Conversion A/N	Plage de tempo	40,0–250,0 BPM			
	24 bits	Suréchantillonnage 128 fois			
Conversion N/A	24 bits	Suréchantillonnage 128 fois			
Support d'enregistrement	Cartes SD (16 Mo – 2 Go), cartes SDHC (4 Go – 32 Go)				
Types de données	Format WAV				
	Enregistrement/lecture	Quantification : 16/24 bits Fréquences d'échantillonnage : 44,1/48/96 kHz			
	Format MP3				
	Enregistrement	Débits binaires : 48, 56, 64, 80, 96, 112, 128, 160, 192, 224, 256, 320 kbit/s, VBR Fréquence d'échantillonnage : 44,1 kHz			
	Lecture	Débits binaires : 32,40 48, 56, 64, 80, 96, 112, 128, 160, 192, 224, 256, 320 kbit/s, VBR Fréquences d'échantillonnage : 44,1/48 kHz			
	Écran	Matrice de 128x64 points LCD Full-dot (avec rétroéclairage)			

Entrées	Microphones intégrés	Directivité	Unidirectionnels	
		Sensibilité	-45 dB/1 Pa à 1 kHz	
		Gain d'entrée	-16 dB – +51 dB	
	EXT MIC	Pression sonore max. en entrée	140 dB SPL	
		Gain d'entrée	-16 dB – +51 dB	
		Impédance d'entrée	2 kΩ ou plus	
	Prend en charge l'alimentation par la prise (plug-in)			
	Entrée symétrique par INPUT 1 et 2	Connecteur	XLR (point chaud sur la broche 2)	
		Gain d'entrée	-16 dB – +43 dB	
		Impédance d'entrée	3,0 kΩ ou plus	
Niveau d'entrée maximal admissible		-6 dBu		
Entrée asymétrique par INPUT 1 et 2	Bruit équiv. en entrée	-120 dBu ou moins		
	Connecteur	Jack 6,35 mm standard		
	Gain d'entrée	-30 dB – +32 dB		
	Impédance d'entrée	470 kΩ ou plus		
Sorties	Niveau d'entrée maximal admissible	+2 dBu		
	Mini-jack stéréo ligne/casque	Impéd. de charge sortie ligne	10 kΩ ou plus	
		Niveau nomin. sortie ligne	-10 dBu	
		Casque 17 mW + 17 mW (sous charge de 32 Ω)		
	Haut-parleur intégré	Haut-parleur mono 8 ohms de 400 mW		
Alim. fantôme	48 V, 24 V, OFF			
USB	USB 2.0 High Speed			
	Fonctionnement comme stockage de masse ou interface audio Les fonctions USB peuvent être alimentées par le bus USB			
Alimentation	Adaptateur secteur CC 5 V, 1 A (AD-14 ZOOM), 2 piles AA			
Durée d'enregistrement en continu	Mode STEREO Emploi des microphones intégrés à 44,1 kHz/16 bits sans casque connecté. Environ 5.5 heures avec des piles alcalines ou environ 7.5 heures avec des batteries NIMH (2500 mAh)			
	Mode STAMINA Emploi des microphones intégrés à 44,1 kHz/16 bits sans casque connecté. Environ 8 heures avec des piles alcalines ou environ 10.5 heures avec des batteries NIMH (2500 mAh)			
Dimensions ext.	73 (L) × 157,2 (P) × 37 (H) mm			
Poids	294 g			

Notes : 0 dBm = 0,755 Vrms

Dans le but d'améliorer ce produit, ses caractéristiques et son aspect sont sujets à modification sans préavis.

# Guide de dépannage

Si vous pensez que le H4n Pro fonctionne étrangement, vérifiez d'abord les points suivants.

---

## Problème d'enregistrement/lecture

---

### ◆ Pas de son ou son très faible

- Vérifiez les connexions avec votre système d'écoute et son réglage de volume.
- Vérifiez que les niveaux de volume des pistes 1–4 ne sont pas trop bas.

### ◆ L'enregistreur s'arrête en cours de lecture

- Si la lecture est lancée alors qu'une piste est armée pour l'enregistrement, un fichier temporaire est créé sur le H4n Pro. S'il reste peu d'espace libre sur la carte SD, le fichier temporaire peut utiliser tout cet espace, entraînant l'arrêt de la lecture. Dans ce cas, désarmez l'enregistrement de la piste.

### ◆ Le son des instruments connectés est inaudible ou très faible

- Contrôlez les réglages de source d'entrée. (→ P.045)
- Vérifiez que les niveaux d'enregistrement sont bien réglés. (→ P.045)
- Si les prises INPUT 1 ou 2 sont utilisées, montez le niveau de sortie de l'appareil connecté.
- Lorsque la fonction d'écoute de contrôle MONITOR (→ P.070) est désactivée, le signal d'entrée n'est entendu que si la piste est armée pour l'enregistrement ou si l'enregistreur est en pause d'enregistrement.

### ◆ Impossible d'enregistrer sur une piste

- Vérifiez que la touche REC et la touche TRACK de cette piste sont allumées en rouge.
- Si un projet est protégé, l'enregistrement n'est pas possible. Utilisez un autre projet ou désactivez la protection. (→ P.125)

- Vérifiez qu'il y a bien une carte SD insérée dans le lecteur de carte.
- Vérifiez que la fonction Hold n'est pas activée. (→ P.018)
- Si « Card Protected! » (carte protégée) s'affiche, c'est que la protection de la carte SD contre l'écriture est activée. Faites coulisser le commutateur de protection de la carte SD pour désactiver sa protection contre l'écriture.

### ◆ Impossible de reporter les pistes

- Vérifiez que les niveaux de volume des pistes 1–4 ne sont pas trop bas.
- Vérifiez que la carte SD a suffisamment d'espace libre.

---

## Autres problèmes

---

### ◆ Impossible d'utiliser les effets

- Vérifiez que les effets sont activés. Les effets sont par défaut désactivés en mode MTR.

### ◆ Impossible d'utiliser l'accordeur

- Vérifiez que la prise à laquelle l'instrument est connecté est sélectionnée comme source d'entrée.

### ◆ L'ordinateur ne reconnaît pas l'unité alors qu'elle est connectée à son port USB

- Vérifiez que le système d'exploitation est compatible. (→ P.033)
- Le mode de fonctionnement doit être sélectionné sur le H4n Pro pour permettre à l'ordinateur de le reconnaître. (→ P.031)

# Index

## A

AB REPEAT ►P.97

### ACCORDEUR

CALIB ►P.77

CHROMATIC ►P.75

GUITAR, OPEN G, DAGDAG ►P.78

INPUT ►P.78

Types d'accordeur ►P.78

Alimentation fantôme ►P.30

Alimentation PIP (Plug-In Power) ►P.29

AUDIO I/F (interface audio), utilisation comme ►P.31

AUTO REC ►P.63

AUTO REC STOP ►P.64

Automatique, PUNCH IN/OUT ►P.59

Avertissements de copyright ►P.7

## B

BATTERY TYPE ►P.130

BOUNCE ►P.123

## C

### CARTE SD

Carte SD de H2, H4, utiliser une ►P.136

Interface audio, utiliser comme ►P.31

Lecteur de carte SD, utiliser comme ►P.33

Vérification de l'espace libre sur la carte SD ►P.133

CHROMATIC TUNER ►P.75

Commutateur HOLD ►P.17

Commutateur POWER ►P.17

COMP/LIMIT ►P.67

### Connexion USB

Alimentation par le bus USB ►P.31

H4n Pro utilisé comme interface audio ►P.31

H4n Pro utilisé comme lecteur de carte SD ►P.33

Connexions ►P.30

## D

DATE/TIME ►P.26

DIVIDE ►P.116

## E

### ÉCRAN

DISPLAY BACK LIGHT ►P.126

DISPLAY CONTRAST ►P.129

Édition de patch/EFFECT ►P.84

### EFFET ►P.81–

EDIT (EFX) ►P.86

EDIT (LEVEL) ►P.87

EDIT (PRE AMP) ►P.85

EDIT (RENAME) ►P.87

EDIT (STORE) ►P.88

ÉDITION ►P.84

Effets ►P.81–

IMPORT ►P.89

Liste des patches ►P.147

Types et paramètres d'effet ►P.141

Enregistrement (mode 4CH) ►P.51

Enregistrement (mode MTR) ►P.53

Enregistrement (modes STEREO/STAMINA) ►P.47

Enregistrement ambiant au microphone ►P.29

Enregistrement proche au microphone ►P.29

## F

FACTORY RESET ►P.132

### FICHIER

FILE COPY ►P.108

FILE DELETE ►P.106

FILE DELETE ALL ►P.107

FILE INFORMATION ►P.105

FILE MP3 ENCODE ►P.111

FILE NAME ►P.50

FILE NORMALIZE ►P.112

FILE RENAME ►P.109

FILE SELECT ►P.104



FILE STEREO ENCODE ▶P.113

FILE/Menu de piste ▶P.57

FOLDER SELECT ▶P.103

FORMAT ▶P.134

Format de fichier MP3 ▶P.49

Format de fichier WAV ▶P.49

## H

Haut-parleur intégré ▶P.34

## I

IMPORT/EFFECT ▶P.89

INPUT/TUNER ▶P.78

## K

### KARAOKE

Enregistrement ▶P.93

Préparation ▶P.91

Réglage/Menu de piste ▶P.57

## L

LEVEL/EFFECT ▶P.87

LEVEL/Menu de piste ▶P.57

Liste des patches ▶P.147

LO CUT ▶P.66

Logiciel STAN ▶P.32

## M

Manuel, PUNCH IN/OUT ▶P.61

MARK LIST ▶P.115

Marqueurs ▶P.96

### MENU

Menu principal ▶P.41

Opérations avec la touche MENU ▶P.23

Menu de piste ▶P.57

METRONOME ▶P.79

Microphones intégrés ▶P.28

Mise à jour de la version du logiciel ▶P.135

Mise sous et hors tension ▶P.17

Mixage ▶P.57

MIXER ▶P.100

Mode ▶P.35–42

### MODE 4CH

Détails ▶P.35-37

Mode et écran de base ▶P.39

Opérations d'enregistrement ▶P.51

Opérations de lecture ▶P.94

Sélection de mode ▶P.36

Mode d'enregistrement Always New ▶P.56

Mode d'enregistrement Over Write ▶P.55

### MODE MTR

Menu de piste ▶P.57

Mode d'enregistrement Always New ▶P.56

Mode d'enregistrement Over Write ▶P.55

Mode et écran de base ▶P.40

Opérations d'enregistrement ▶P.53

Opérations de lecture ▶P.101

Sélection de mode ▶P.36

### MODE STAMINA

Détails ▶P.37, 38

Mode et écran de base ▶P.38

Opérations d'enregistrement ▶P.47

Opérations de lecture ▶P.94

Réglage de mode ▶P.15, 36

### MODE STEREO

Détails ▶P.37, 38

Mode et écran de base ▶P.38

Opérations d'enregistrement ▶P.47

Opérations de lecture ▶P.94

Sélection de mode ▶P.36

Module EFX/EFFECT ▶P.86

MOLETTE, utiliser comme ▶P.23

MONITOR ▶P.70

MONO MIX ▶P.72

MOVE ▶P.117

# Index

MP3 ENCODE ▶P.111  
MS STEREO MATRIX ▶P.73

## N

NEW PROJECT ▶P.118  
NORMALIZE ▶P.112

## O

Opération d'annulation ▶P.23  
Opérations avec la touche REC ▶P.19  
Opérations avec les touches de transport ▶P.19  
Opérations avec les touches INPUT MIC, 1, 2 ▶P.21  
Opérations avec les touches TRACK 1, 2, 3, 4 ▶P.20  
Opérations avec les touches VOLUME ▶P.22  
Opérations sur le niveau d'enregistrement ▶P.22

## P

PAN/Menu de piste ▶P.57  
PLAY MODE ▶P.95  
PRE AMP/EFFECT ▶P.85  
PRE REC ▶P.65  
Précautions de sécurité pour les utilisateurs ▶P.6  
Préparation ▶P.27

## PROJET

BOUNCE ▶P.123  
COPY ▶P.122  
DELETE ▶P.120  
NEW PROJECT ▶P.118  
RENAME ▶P.121  
PROTECT ▶P.125  
SELECT ▶P.119  
Protection contre l'écriture ▶P.125  
PUNCH IN/OUT (automatique) ▶P.59  
PUNCH IN/OUT (manuel) ▶P.61

## R

REC FORMAT ▶P.49  
REC LEVEL AUTO ▶P.69  
REMAIN ▶P.133  
RENAME/EFFECT ▶P.87  
RENAME/FILE ▶P.109  
RENAME/PROJECT ▶P.121  
Résolution en bits ▶P.49

## S

Sélection de piste d'enregistrement ▶P.45  
Sélection piles/secteur ▶P.15  
SPEED ▶P.99  
STEREO ENCODE ▶P.113  
STEREO LINK ▶P.58  
STORAGE ▶P.33, 133  
STORE/EFFECT ▶P.88

## T

Télécommande (option) ▶P.43  
TUNER CALIB ▶P.77

---

**Pour les pays de l'UE**



Déclaration de conformité



**ZOOM CORPORATION**

4-4-3 Kanda-surugadai,  
Chiyoda-ku, Tokyo 101-0062 Japon  
[zoomcorp.com](http://zoomcorp.com)