

B1 FOUR / B1X FOUR

Multi-Effects Processor

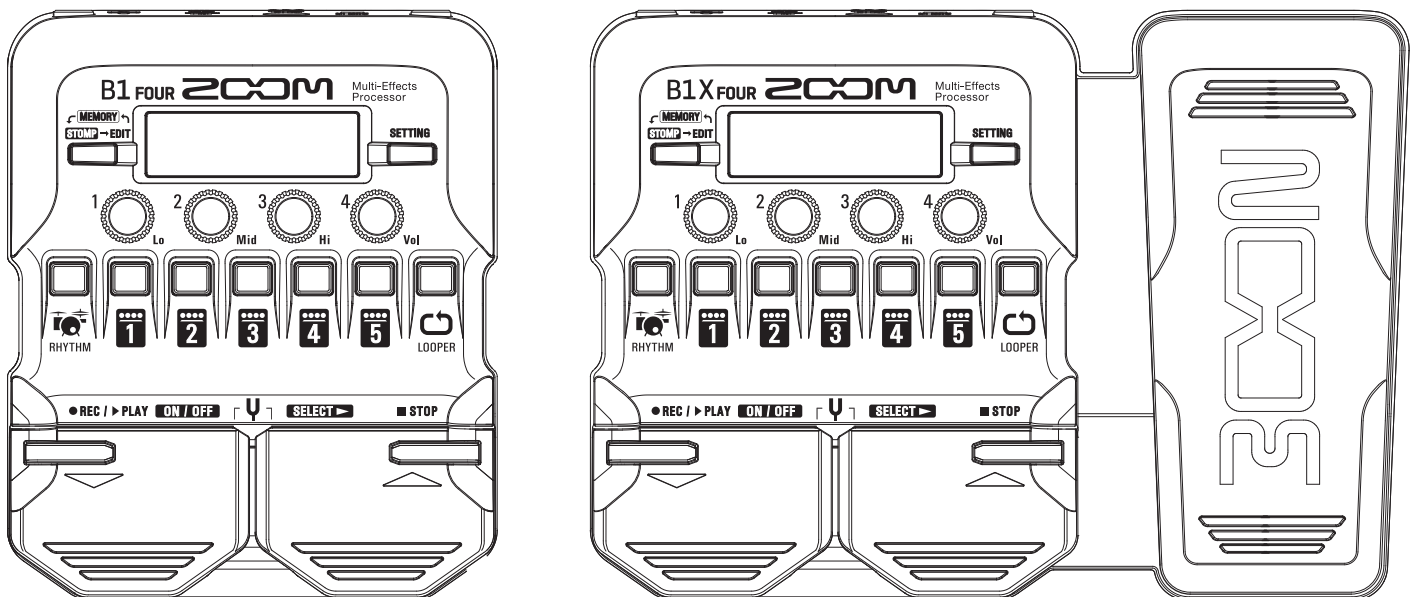

Mode d'emploi

Vous devez lire les Précautions de sécurité et d'emploi avant toute utilisation.

© 2019 ZOOM CORPORATION

La copie et la reproduction partielles ou totales de ce document sans permission sont interdites.

Les noms de produit, marques déposées et noms de société mentionnés dans ce document sont la propriété de leurs détenteurs respectifs. Toutes les marques de commerce et déposées citées dans ce document n'ont qu'un but indicatif et ne sont pas destinées à enfreindre les droits de leurs détenteurs respectifs.

Windows® est une marque de commerce ou déposée de Microsoft®.

Mac® est une marque de commerce ou déposée d'Apple Inc.

Introduction

Merci beaucoup d'avoir choisi le B1_{FOUR}/B1X_{FOUR} ZOOM.

Ce processeur multi-effet se base sur de nombreux effets combinables pour une utilisation simultanée. Les combinaisons d'effets et les réglages de paramètres peuvent être mémorisés dans des patches à utiliser lorsque vous le souhaitez. Il suffit de passer d'un patch pré-réglé à l'autre pour obtenir des changements de son spectaculaires.

Ce processeur possède une grande variété d'effets, tels que distorsion, chorus et réverbération. Comprendre les caractéristiques de chaque effet est important pour concevoir vos propres sons. En désactivant un par un les effets d'un pré-réglage (preset), vous devriez pouvoir apprendre le rôle joué par chacun. Si les changements apportés à un son sont difficiles à percevoir, essayez de couper tous les effets sauf un et de régler ses paramètres tout en jouant. L'ordre des effets a également un impact sur le son. Essayer un autre ordre des effets peut vous rapprocher du son recherché.

Ce processeur multi-effet vous permet de profiter facilement d'une grande diversité de sons. Nous espérons que vous apprécierez son utilisation pendant de nombreuses années.

Principales caractéristiques du B1_{FOUR}/B1X_{FOUR}

Sons réalistes d'amplis et d'effets

La riche collection d'effets des derniers modèles de la série B comprend des pédales boutique et des modélisations réalistes d'amplis et de baffles qui émulent fidèlement les originaux.

En utilisant l'application gratuite Guitar Lab de gestion des effets sur un ordinateur (Mac/Windows), vous pouvez ajouter des effets disponibles en ligne ainsi par exemple que modifier et sauvegarder des patches.

Élaborez des sons intuitivement grâce à des manipulations faciles

Avec 5 touches et 4 boutons, vous pouvez créer des sons intuitivement comme si vous utilisiez une pédale d'effet compacte.

Patterns rythmiques et looper

L'enregistrement avec le looper peut atteindre 30 secondes et être synchronisé avec les patterns rythmiques.

L'égalisation peut être rapidement adaptée en fonction des conditions de jeu

Dans les modes MEMORY et STOMP, 3 boutons d'égaliseur (Lo/Mid/Hi) et un bouton de volume (Vol) peuvent être utilisés pour régler le son produit en sortie. Cela vous permet de faire des ajustements rapides, que ce soit à la maison, en studio de répétition, sur scène ou ailleurs.

Longue autonomie sur piles

18 heures de fonctionnement en continu sont possibles avec 4 piles AA (quand le rétroéclairage de l'écran LCD est coupé).

Termes utilisés dans ce mode d'emploi

Patch

Un « patch » mémorise les états ON/OFF des effets et les valeurs de leurs paramètres. Les effets sont sauvegardés et rappelés sous forme d'unités appelées patches. Cinq effets peuvent être ajoutés dans un même patch, et le **B1FOUR/B1XFOUR** peut conserver jusqu'à 50 patches.

Banque

Un groupe de 10 patches est une « banque ». Les patches peuvent être rapidement rappelés en changeant de banque. Le **B1FOUR/B1XFOUR** a 5 banques.

Type d'effet

Les types d'effet disponibles comprennent divers effets pour basse et des modélisations simulant des amplis/baffles. Les effets peuvent être sélectionnés parmi ces types pour être ajoutés aux patches.

Mode MEMORY

Ce mode vous permet de sélectionner des patches avec les pédales commutateurs.

Mode STOMP

Utilisez ce mode pour activer/désactiver les effets composant un patch à l'aide des pédales commutateurs.

Mode EDIT

Dans ce mode, modifiez les effets utilisés dans un patch, leur type et leurs paramètres.

PRESELECT

Cette fonction vous permet de préparer le passage à un autre patch situé dans n'importe quel emplacement mémoire tout en continuant à utiliser le son du patch actuellement sélectionné.

BANK HOLD

Cette fonction permet de limiter les possibilités de changement de patch à la banque actuelle.

AUTO SAVE

Cette fonction entraîne la sauvegarde automatique des changements apportés aux réglages de patch et d'effet.

Mode ECO

Cette fonction coupe automatiquement l'alimentation après 10 heures sans utilisation.

Sommaire

Introduction	2	Réglages de l'alimentation et de l'affichage	35
Termes utilisés dans ce mode d'emploi	3	Indication du type de pile utilisé.....	35
Sommaire	4	Réglage du mode d'économie d'énergie (ECO)	36
Structure du B1FOUR/B1XFOUR	5	Réglage de durée du rétroéclairage	37
Nomenclature des parties	7	Réglage du contraste de l'écran	38
Installation des piles	9	Emploi de l'accordeur	39
Connexion	10	Activation de l'accordeur	39
Réglage du caractère général du son et du niveau de sortie	11	Accordage d'une basse	39
Emploi des patches (mode MEMORY)	12	Modification des réglages d'accordeur.....	41
Passage en mode MEMORY.....	12	Emploi des rythmes	43
Sélection des patches et des banques	13	Activation de la fonction rythmique (RHYTHM)	43
Changement des réglages individuels de patch.....	14	Réglage du rythme.....	44
Activation/désactivation des effets avec les pédales commutateurs (mode STOMP)	16	Lancement/arrêt d'un rythme	45
Activation du mode STOMP.....	16	Patterns rythmiques.....	46
Activation/désactivation des effets avec les pédales commutateurs.....	17	Emploi du looper	47
Modification des effets (mode EDIT)	18	Activation du looper	47
Activation du mode EDIT	18	Réglage du looper.....	48
Sélection des effets.....	19	Enregistrement et lecture de boucles.....	50
Activation/désactivation des effets.....	19	Superposition de boucles.....	51
Changement des types d'effet	20	Effacement de la boucle	52
Réglage des paramètres d'effet	21	Emploi de la pédale d'expression (B1XFOUR uniquement)	53
Changement de l'ordre des effets	22	Réglage des effets à pédale.....	53
Gestion des patches	23	Réglage de la pédale.....	54
Sauvegarde de patches	23	Gestion du firmware	56
Interversion de patches	25	Vérification des versions de firmware.....	56
Réglage du tempo général	27	Mise à jour du firmware	57
Réglage de la fonction AUTO SAVE.....	28	Restauration des réglages d'usine	58
Réglage de la fonction PRESELECT.....	31	Guide de dépannage	59
Réglage de la fonction BANK HOLD.....	34	Caractéristiques techniques	60

Structure du B1_{FOUR}/B1X_{FOUR}

■ Parcours du signal

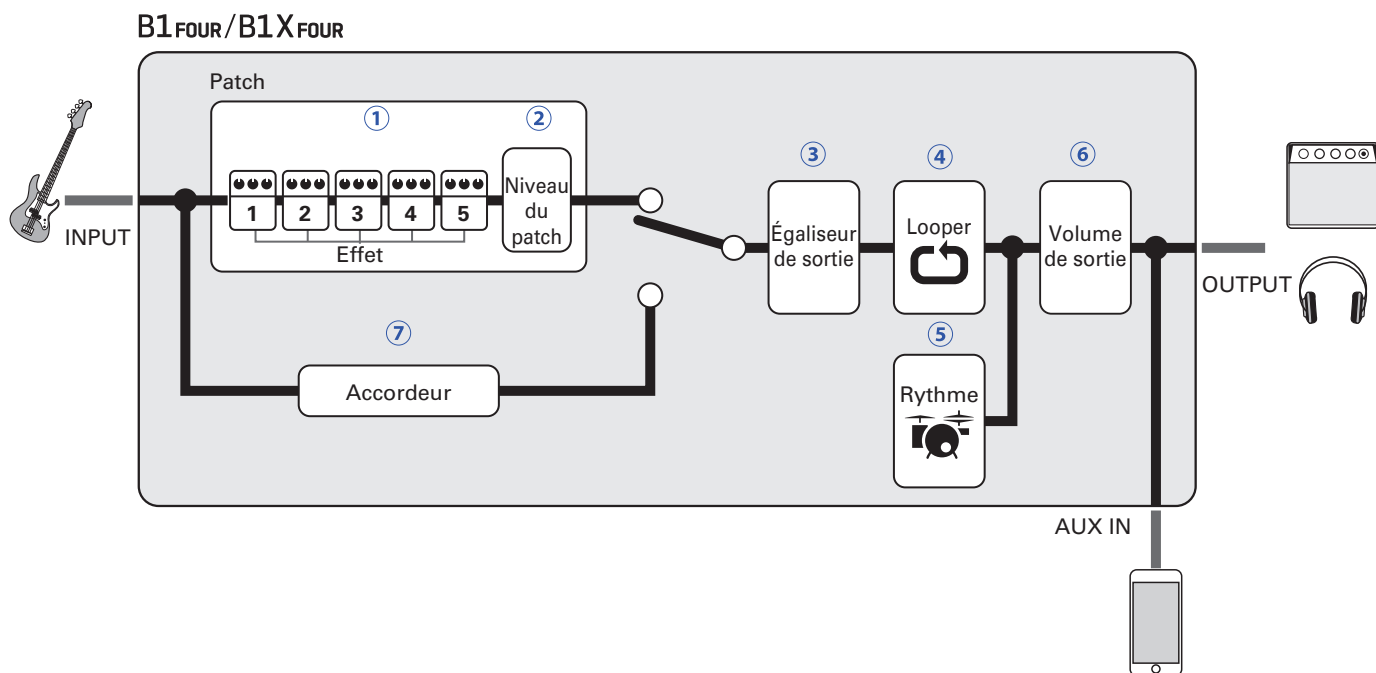

① Le son de basse entrant passe au travers des effets 1 – 5, dans cet ordre.

(→ « [Emploi des patches \(mode MEMORY\)](#) » en page 12)

② Le niveau du patch est réglé.

(→ « [Emploi des patches \(mode MEMORY\)](#) » en page 12)

③ Le son général est réglé. Ce réglage est préservé même après avoir changé de patch.

(→ « [Réglage du caractère général du son et du niveau de sortie](#) » en page 11)

④ Les phrases enregistrées peuvent être lues en boucle.

(→ « [Emploi du looper](#) » en page 47)

⑤ Les sons de batterie peuvent être déclenchés par les patterns rythmiques intégrés.

(→ « [Emploi des rythmes](#) » en page 43)

⑥ Le niveau général est réglé.

(→ « [Réglage du caractère général du son et du niveau de sortie](#) » en page 11)

⑦ Cette fonction permet d'accorder la basse connectée.

(→ « [Emploi de l'accordeur](#) » en page 39)

■ Présentation de la mémoire (patches/banques)

Le **B1FOUR/B1XFOUR** peut conserver jusqu'à 50 patches.

Les patches sont gérés par banques de 10.

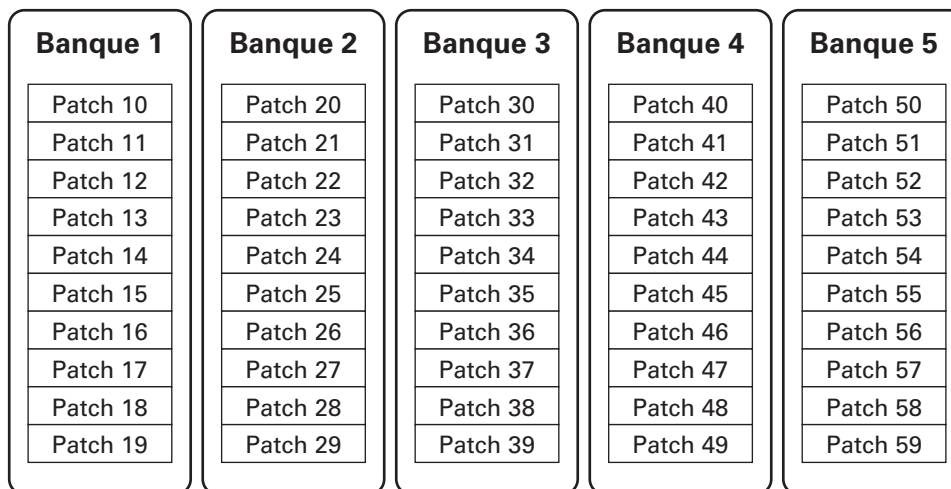

■ Modes de fonctionnement

Le **B1FOUR/B1XFOUR** a trois modes de fonctionnement qui peuvent être utilisés en fonction des besoins pendant le jeu.

• Mode MEMORY

Sert à sélectionner les patches pour le jeu.

(→ [« Emploi des patches \(mode MEMORY\) » en page 12](#))

• Mode STOMP

Sert à activer/désactiver individuellement les effets d'un patch à l'aide des pédales commutateurs.

(→ [« Activation/désactivation des effets avec les pédales commutateurs \(mode STOMP\) » en page 16](#))

• Mode EDIT

Sert à changer les effets utilisés dans un patch et à modifier leurs paramètres.

(→ [« Modification des effets \(mode EDIT\) » en page 18](#))

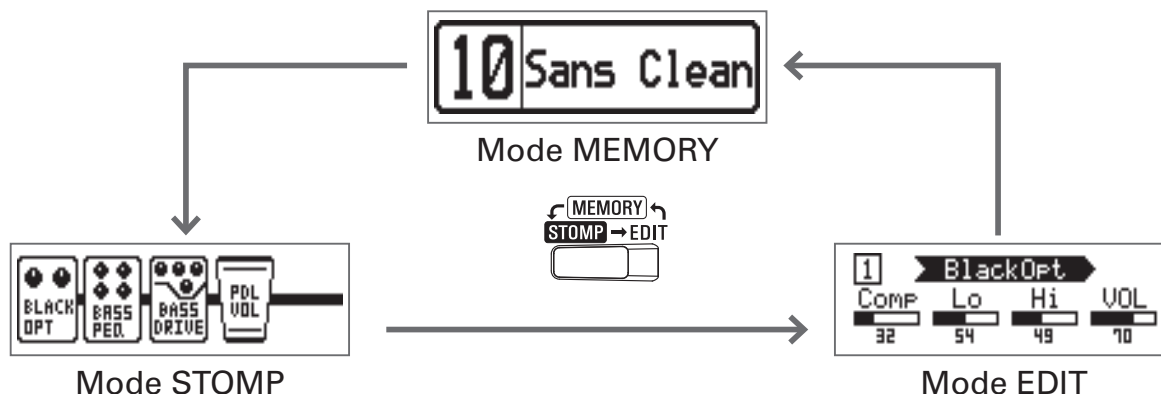

Nomenclature des parties

■ Face avant

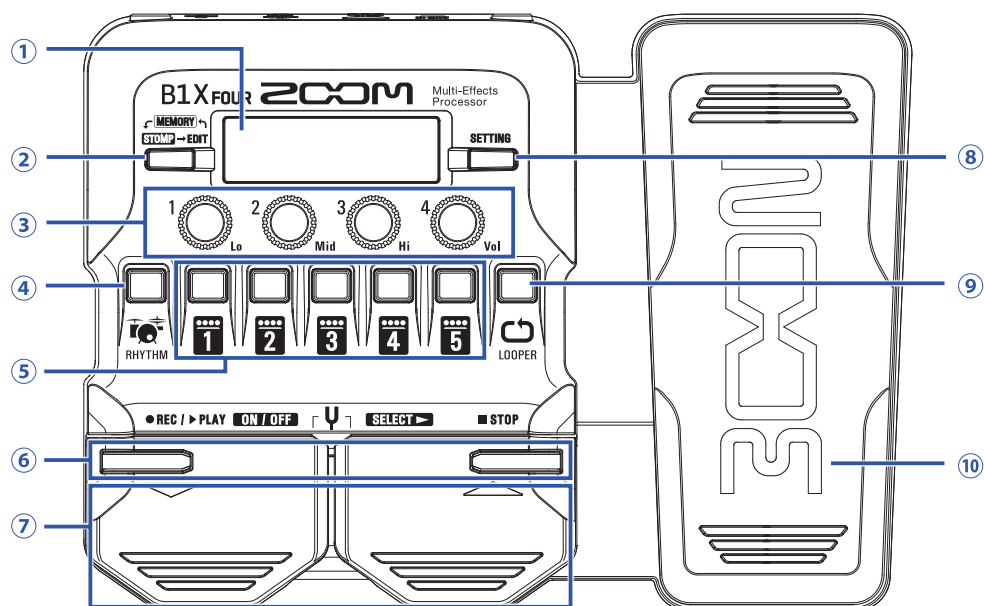

① Écran

Il affiche des informations, dont le nom du patch sélectionné, le nom de ses effets ainsi que les réglages de ces derniers.

② Sélecteur de mode

Pressez-le pour passer en revue les modes MEMORY, STOMP et EDIT.

③ Boutons de paramètre

Utilisez-les pour modifier les paramètres d'effet et effectuer différents réglages.

④ Touche RHYTHM

Pressez-la pour activer le rythme.

⑤ Touches d'effet/banque

En mode MEMORY, elles servent à changer de banque.

En mode STOMP, elles servent à active/désactiver individuellement les effets.

En mode EDIT, elles servent à sélectionner les effets et à les activer/désactiver.

⑥ Touches ▼/▲

Utilisez-les pour changer les effets en mode EDIT. Elles ont les mêmes fonctions que les pédales commutateurs ▼/▲.

⑦ Pédales commutateurs ▼/▲

En mode MEMORY, elles servent à changer de patch. En mode STOMP, elles servent par exemple à sélectionner les effets et à les activer/désactiver.

⑧ Touche SETTING

Ouvre l'écran SETTING (réglages).

⑨ Touche LOOPER

Pressez-la pour activer le looper.

⑩ Pédale d'expression (B1X_{FOUR} uniquement)

Lorsqu'un effet de la catégorie PEDAL est sélectionné, cette pédale gère l'intensité de cet effet (→ « [Réglage des effets à pédale](#) » en page 53).

■ Face arrière

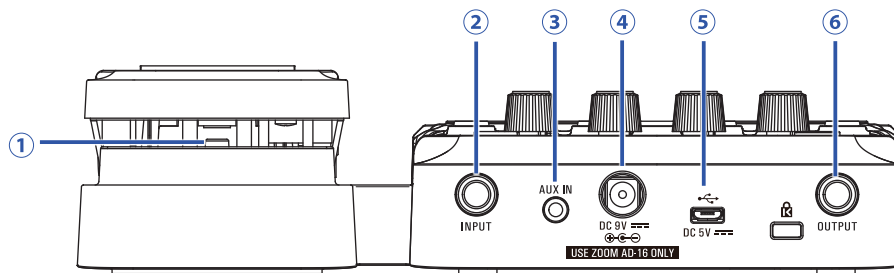

① Commutateur de pédale (B1X_{FOUR} uniquement)

Lorsqu'un effet de la catégorie PEDAL est utilisé, ce commutateur active/désactive l'effet.

② Prise d'entrée (INPUT)

Branchez-y une basse.

③ Prise d'entrée auxiliaire (AUX IN)

Branchez ici un appareil audio ou une autre source sonore externe.

À SAVOIR

Les signaux entrant par la prise AUX IN sont directement envoyés à la prise de sortie (OUTPUT) sans passer par les effets internes.

④ Connecteur pour adaptateur secteur

Branchez ici l'adaptateur secteur dédié (AD-16 ZOOM).

⑤ Port USB

Branchez ici un ordinateur ou un autre appareil externe. Avec Guitar Lab, vous pouvez par exemple gérer les patches, modifier les effets et en ajouter depuis un ordinateur.

Vous pouvez également brancher ici une batterie mobile en vue de fournir une alimentation.

⑥ Prise de sortie (OUTPUT)

Branchez ici un ampli pour basse ou un casque d'écoute.

Installation des piles

1. Ouvrez le compartiment des piles sous l'unité et installez-y 4 piles AA.

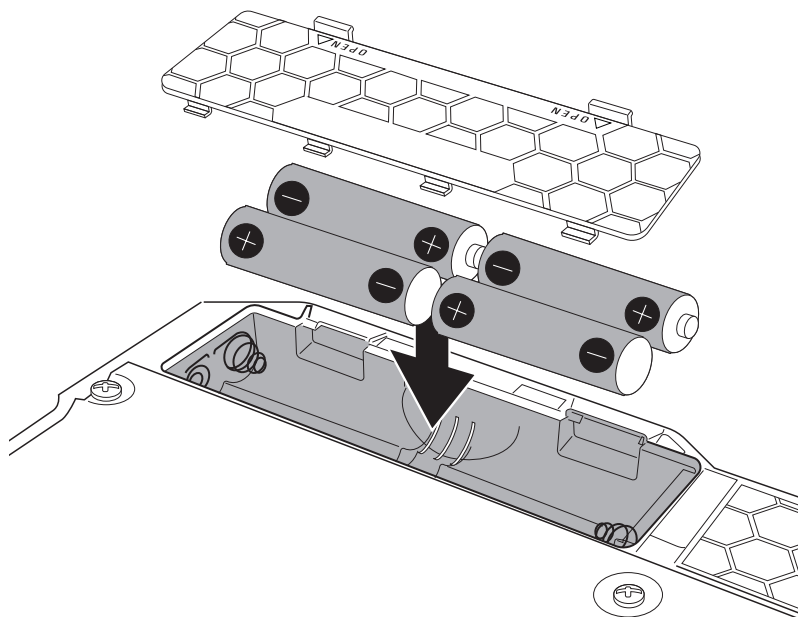

2. Refermez le compartiment des piles.

NOTE

Indiquez le type de pile utilisé pour un affichage fidèle de la charge restante (→ [« Indication du type de pile utilisé » en page 35](#)).

À SAVOIR

- Si un adaptateur secteur dédié (AD-16 ZOOM) est connecté, l'unité peut fonctionner sur secteur.
- L'alimentation peut également être fournie par le port USB.

Présentation du mode ECO

- Par défaut, le mode ECO (économie d'énergie) est activé (ON), donc l'alimentation se coupe automatiquement après 10 heures sans utilisation.
- Le mode ECO peut également être désactivé (réglé sur « OFF ») en écran SETTING (→ [« Réglage du mode d'économie d'énergie \(ECO\) » en page 36](#)).

Connexion

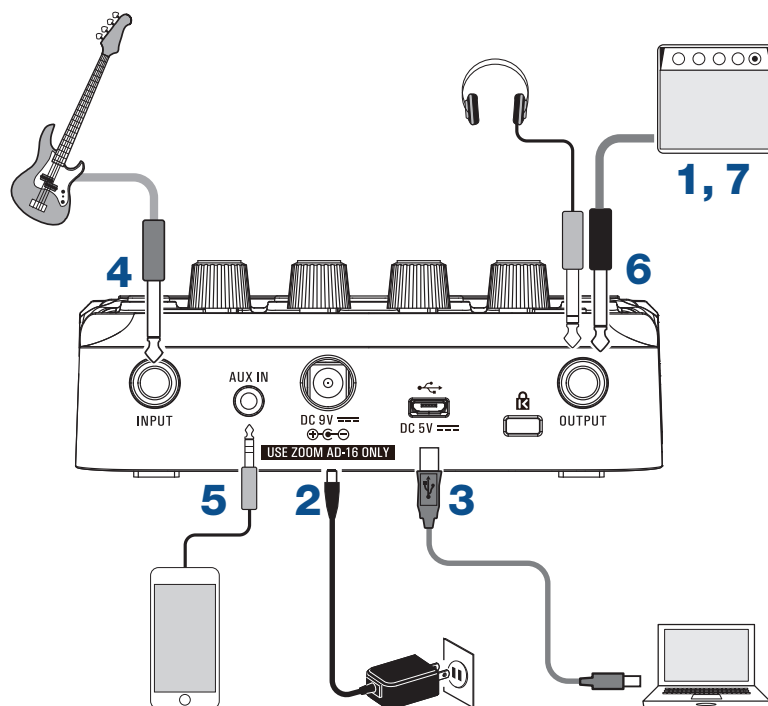

1. Ramenez le volume de l'ampli basse au minimum.
2. Si vous utilisez l'alimentation secteur, connectez l'adaptateur secteur dédié (AD-16 ZOOM) à la prise prévue à cet effet et à une prise secteur.
Cela met le **B1FOUR/B1XFOUR** sous tension.
3. Pour utiliser un ordinateur, connectez un câble USB (non fourni) entre le port USB et l'ordinateur.
En cas d'utilisation de l'alimentation par bus USB pour faire fonctionner le **B1FOUR/B1XFOUR**, connecter ce câble mettra l'unité sous tension.

Guitar Lab

Avec Guitar Lab, vous pouvez par exemple gérer les patches, modifier les effets et en ajouter depuis un ordinateur. Téléchargez Guitar Lab depuis le site web ZOOM (www.zoom.co.jp).

4. Branchez une basse à la prise d'entrée (INPUT).
Si vous utilisez des piles pour faire fonctionner le **B1FOUR/B1XFOUR**, ce branchement mettra l'unité sous tension.
5. Pour utiliser une source externe, connectez un lecteur audio portable ou autre appareil à la prise AUX IN.

À SAVOIR





Les signaux entrant par la prise AUX IN sont directement envoyés à la prise de sortie (OUTPUT) sans passer par les effets internes.

6. Branchez un ampli basse ou un casque d'écoute à la prise de sortie (OUTPUT).
7. Montez le volume de l'ampli basse.

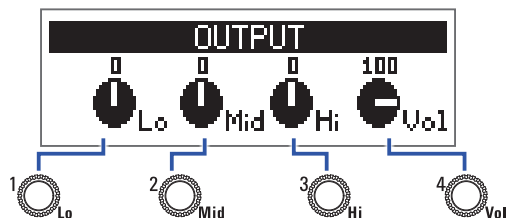
Réglage du caractère général du son et du niveau de sortie

1. En mode MEMORY ou STOMP, tournez 1  Lo - 4  Vol.



Fonction	Opération
Régler le niveau des basses fréquences	Tournez 1 
Régler le niveau des fréquences moyennes	Tournez 2 
Régler le niveau des hautes fréquences	Tournez 3 
Régler le niveau général	Tournez 4 

À SAVOIR

Ces réglages sont préservés même après avoir changé de patch.

Emploi des patches (mode MEMORY)

Le **B1FOUR/B1XFOUR** gère les effets dans des patches. Un patch peut contenir jusqu'à cinq effets, et mémorise leur activation/désactivation ainsi que les réglages de leurs paramètres.

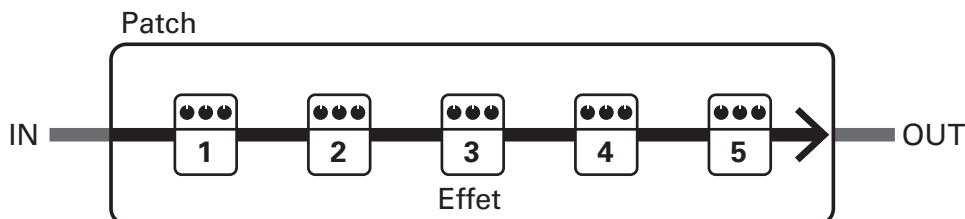

50 patches peuvent être créés. Les patches sont organisés par groupes de 10 que l'on appelle des banques, ce qui permet de rapidement rappeler des effets rien qu'en changeant de banque.

Sélectionnez les patches à utiliser en mode MEMORY.

Passage en mode MEMORY

À SAVOIR

C'est le mode MEMORY qui s'affiche au démarrage du **B1FOUR/B1XFOUR**.



1. Pour utiliser le mode STOMP ou le mode EDIT, pressez .

Presser plusieurs fois  fait passer d'un mode à l'autre selon l'ordre MEMORY, STOMP et EDIT.





Sélection des patches et des banques

Changement de patch

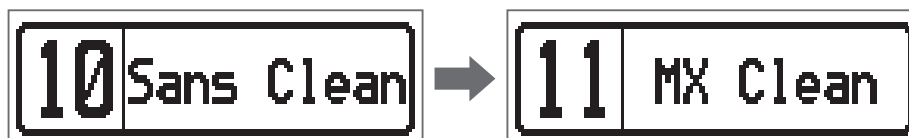

1. Pressez  ou .

Cela fait changer de patch.





Fonction	Opération
Passer au patch de numéro inférieur	Pressez 
Passer au patch de numéro supérieur	Pressez 

À SAVOIR





- En maintenant pressées  ou , vous pouvez faire changer les patches en continu.
- En utilisant la fonction PRESELECT, vous pouvez préparer le passage à un patch situé dans n'importe quel emplacement tout en continuant à utiliser le son correspondant au patch actuellement sélectionné (→ « [Réglage de la fonction PRESELECT](#) » en page 31).
- Quand la fonction BANK HOLD est utilisée, le choix est limité aux patches d'une même banque (→ « [Réglage de la fonction BANK HOLD](#) » en page 34).

Changement de banque

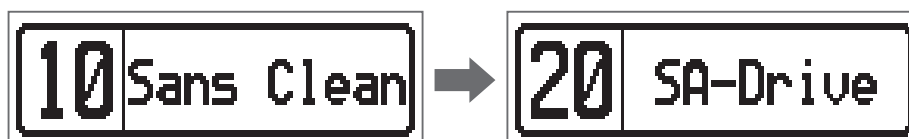
1. Pressez  – .

Cela change la banque. La LED de la banque sélectionnée s'allume.



Fonction	Opération
Passer aux numéros de patch 10 – 19	Pressez 
Passer aux numéros de patch 20 – 29	Pressez 
Passer aux numéros de patch 30 – 39	Pressez 
Passer aux numéros de patch 40 – 49	Pressez 
Passer aux numéros de patch 50 – 59	Pressez 

Changement des réglages individuels de patch

1. Sélectionnez le patch dont vous désirez changer les réglages.



2. Pressez .

Cela ouvre l'écran SETTING (réglages).

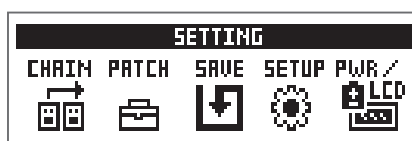

3. Pressez .

Cela ouvre l'écran de réglage de patch.

Le niveau et le nom du patch peuvent être modifiés (→ « [Changement du niveau de patch](#) » en page 14, « [Changement du nom du patch](#) » en page 15).



Changement du niveau de patch

1. Tournez .

Cela change le niveau (LEVEL) du patch.



À SAVOIR

- Pressez  pour abandonner les réglages de patch et revenir à l'écran d'origine.
- En plus des réglages des patches individuels, le volume et l'égalisation pour l'ensemble du B1FOUR/B1XFOUR peuvent également être modifiés (→ « [Réglage du caractère général du son et du niveau de sortie](#) » en page 11).

Changement du nom du patch

1. Tournez ².

Cela déplace le curseur.



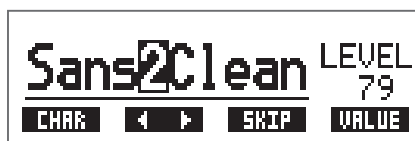

2. Tournez ¹.

Cela change le caractère sur lequel se trouve le curseur.



À SAVOIR

- Pressez ^{SETTING} pour abandonner les réglages de patch et revenir à l'écran d'origine.
 - Les caractères et symboles qui peuvent être utilisés sont les suivants.
A-Z, a-z, 0-9, ! # \$ % & ' () +, -, . ; = @ [] ^ _ ` { } ~ (espace)
 - Tournez ³ pour changer le type de caractère.
-

Activation/désactivation des effets avec les pédales commutateurs (mode STOMP)

En mode STOMP, vous pouvez activer/désactiver les effets avec les pédales commutateurs.

Activation du mode STOMP

1. Si vous êtes en mode MEMORY ou EDIT, pressez  .

Presser plusieurs fois  fait passer d'un mode à l'autre selon l'ordre MEMORY, STOMP et EDIT.

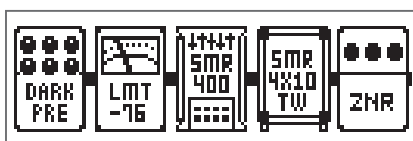



Activation/désactivation des effets avec les pédales commutateurs

1. Pressez .

Sélectionnez l'effet à contrôler.

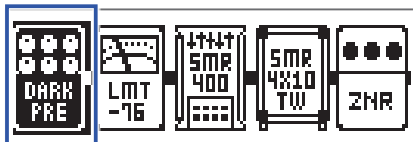
L'effet sélectionné est affiché en négatif.



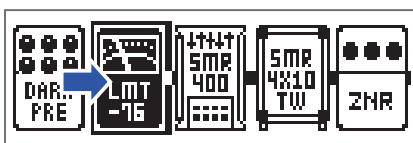

Pressez plusieurs fois  pour déplacer la sélection vers la droite.

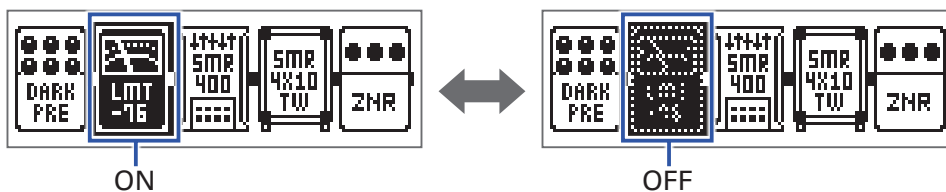

2. Pressez .

Cela active (ON)/désactive (OFF) l'effet.



Pour activer/désactiver un effet à la main, pressez la touche  -  correspondant à la position de cet effet.

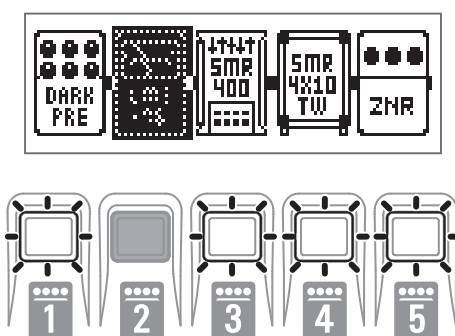

Modification des effets (mode EDIT)

En mode EDIT, vous pouvez modifier les effets utilisés dans un patch et régler leurs paramètres.

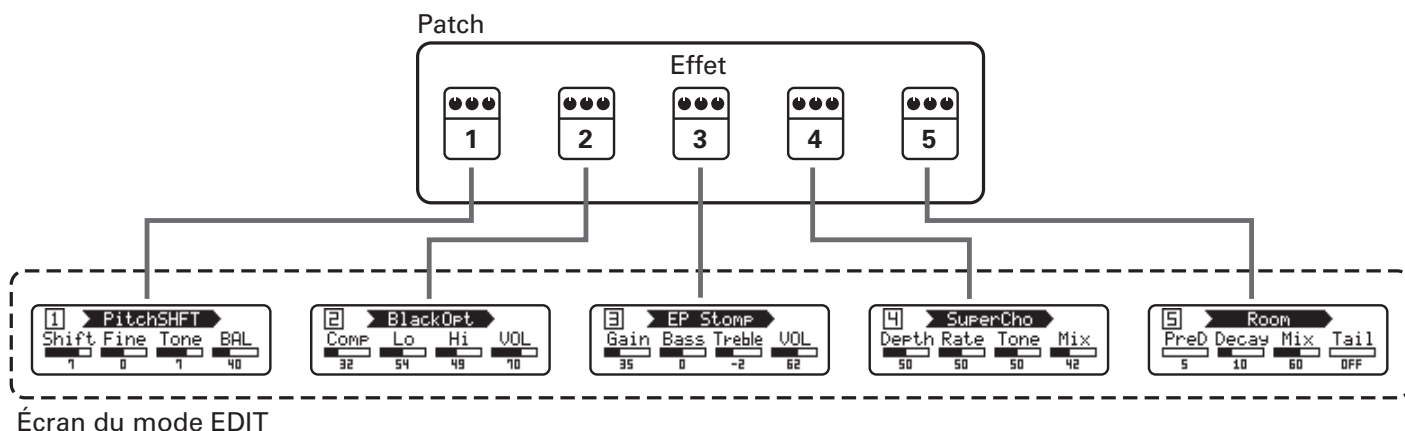

Activation du mode EDIT

1. Sélectionnez un patch en mode MEMORY.



2. Pressez .

Presser plusieurs fois  fait passer d'un mode à l'autre selon l'ordre MEMORY, STOMP et EDIT.

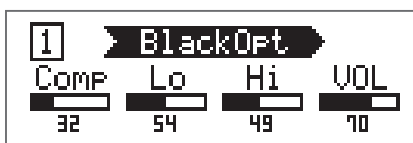

Sélection des effets

1. Pressez **1** – **5** en fonction de l'effet que vous désirez modifier.

Cela commute l'effet.

La LED de l'effet sélectionné s'allume.

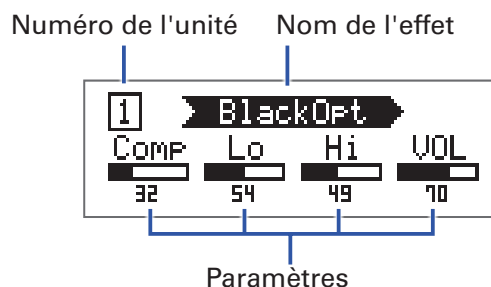

À SAVOIR

Le numéro de l'unité d'effet correspond à son ordre d'apparition dans le patch.

Activation/désactivation des effets

1. Pressez à nouveau **1** – **5** pour l'effet sélectionné.

Presser **1** – **5** l'active (ON) ou le désactive (OFF).

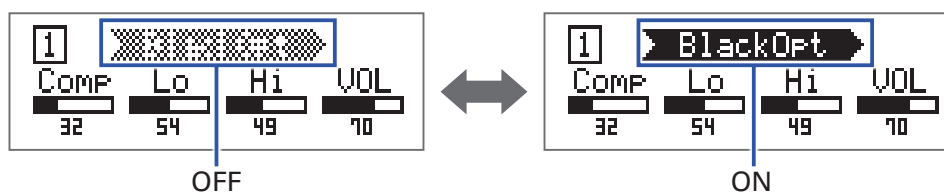

Changement des types d'effet

Sélection des types d'effet

1. Pressez  ou .



Fonction	Opération
Passer au type d'effet précédent	Pressez 
Passer au type d'effet suivant	Pressez 

Sélection des catégories d'effet

1. En maintenant , pressez .

Le nom de la catégorie s'affiche à l'écran.



Pressez à nouveau  pour afficher le nom de la catégorie suivante.

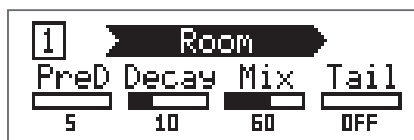

Après un temps d'affichage du nom de la catégorie, le premier effet de la catégorie est sélectionné.



À SAVOIR

- En maintenant , pressez  pour afficher le nom de la catégorie précédente.
- Voir Guitar Lab pour des explications sur chaque effet.

NOTE

Avec le **B1FOUR/B1XFOUR**, vous pouvez combiner 5 effets comme vous le voulez. Si cette combinaison nécessite plus de puissance que ne peut en fournir l'unité, un avertissement « PROCESS OVERFLOW » (puissance de traitement saturée) apparaît et les effets sont ignorés. Modifiez un des effets pour mettre fin à cette situation.



À SAVOIR

Sélectionnez des effets de la catégorie PEDAL sur le **B1XFOUR** pour utiliser des effets pouvant être contrôlés par la pédale d'expression.

Réglage des paramètres d'effet

1. Tournez ¹Lo – ⁴Vol.

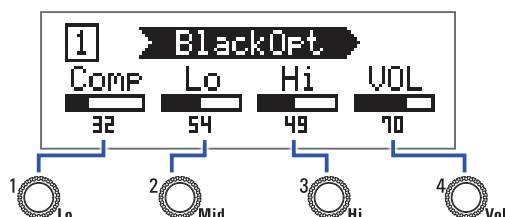

Les paramètres associés à chaque bouton dépendent de l'effet. Référez-vous aux noms affichés à l'écran.

Si un effet a 5 paramètres ou plus, utilisez ⁴Vol pour changer de page d'écran.

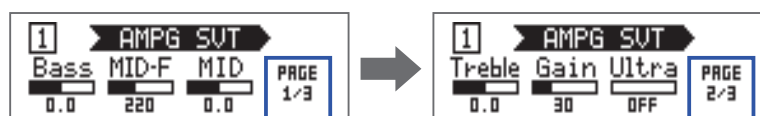

À SAVOIR

- Lorsque la fonction de sauvegarde automatique AUTO SAVE est réglée sur ON, les changements apportés aux paramètres sont automatiquement sauvegardés (→ [« Réglage de la fonction AUTO SAVE » en page 28](#)).
- Lorsque la fonction de sauvegarde automatique AUTO SAVE est réglée sur OFF, un écran de sauvegarde de paramètres s'affiche au moment où vous essayez de changer de patch.
- La fonction AUTO SAVE est activée par défaut.

Changement de l'ordre des effets

1. Pressez .

Cela ouvre l'écran SETTING (réglages).

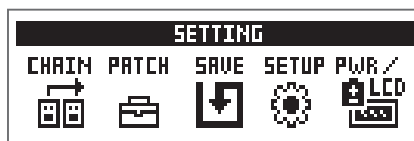



2. Pressez .

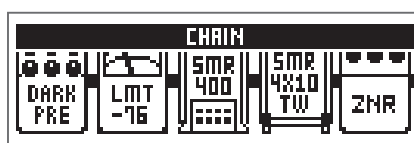

Cela ouvre l'écran CHAIN (chaînage).

Les effets utilisés dans le patch sélectionné sont représentés sous forme d'icônes.

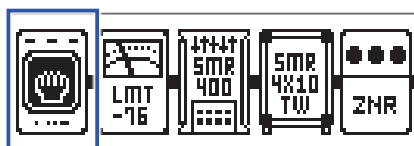

3. Pressez la touche  –  correspondant à l'effet que vous souhaitez déplacer.



4. Pressez la touche  –  correspondant à la destination voulue.

L'effet sera déplacé à l'emplacement de destination sélectionné.

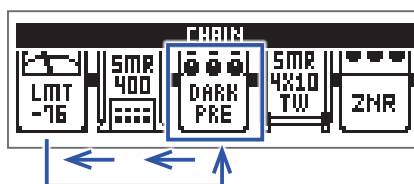

Gestion des patches

Sauvegarde de patches

Après modification, un patch peut être sauvegardé au même endroit, ce qui le remplace. Il peut également être sauvegardé dans un autre numéro de patch.

1. Pressez .

Cela ouvre l'écran SETTING (réglages).

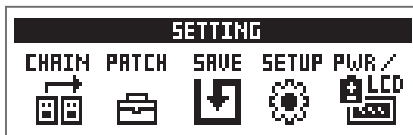

2. Pressez .







Cela ouvre l'écran SAVE (sauvegarde).

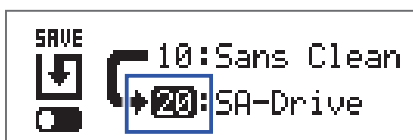



3. Utilisez  ,  et  - .

Sélectionnez le numéro du patch de destination.



Fonction	Opération
Sélectionner le patch précédent	Pressez 
Sélectionner le patch suivant	Pressez 
Sélectionner les numéros de patch 10 – 19	Pressez 
Sélectionner les numéros de patch 20 – 29	Pressez 
Sélectionner les numéros de patch 30 – 39	Pressez 
Sélectionner les numéros de patch 40 – 49	Pressez 
Sélectionner les numéros de patch 50 – 59	Pressez 

4. Pressez en même temps  et .

Cela sauvegarde le patch, écrasant ainsi l'ancien contenu.



Intervention de patches

Le contenu du patch peut être échangé avec celui d'un patch d'un autre numéro.

1. Pressez .

Cela ouvre l'écran SETTING (réglages).

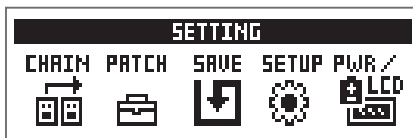

2. Pressez .

Cela ouvre l'écran SAVE (sauvegarde).



3. Tournez .







À l'écran, l'icône SAVE se transforme en icône SWAP (intervention).

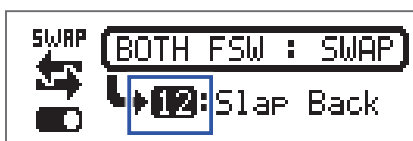



4. Utilisez ,  et  - .

Sélectionnez le numéro du patch à intervertir.



Fonction	Opération
Sélectionner le patch précédent	Pressez 
Sélectionner le patch suivant	Pressez 
Sélectionner les numéros de patch 10 – 19	Pressez 
Sélectionner les numéros de patch 20 – 29	Pressez 
Sélectionner les numéros de patch 30 – 39	Pressez 
Sélectionner les numéros de patch 40 – 49	Pressez 
Sélectionner les numéros de patch 50 – 59	Pressez 

5. Pressez en même temps  et  .

Cela intervertit les patches.



NOTE

Un patch dont le contenu a été modifié doit être sauvegardé avant de pouvoir être interverti. Sauvegardez le patch avant d'essayer d'intervertir son contenu (→ [« Sauvegarde de patches » en page 23](#)).

Réglage du tempo général

Le tempo général est le tempo commun aux effets, aux rythmes et au looper.

1. Pressez .

Cela ouvre l'écran SETTING (réglages).

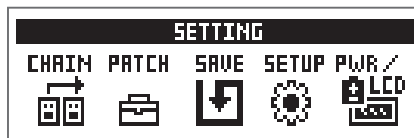

2. Pressez .

Cela ouvre l'écran SETUP (configuration).

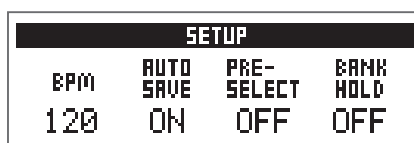

3. Tournez .



À SAVOIR

- Le réglage peut aller de 40 à 250.
 - BPM (battements par minute) correspond au nombre de temps (noires) battus en une minute et c'est une unité utilisée pour indiquer la vitesse d'un tempo musical. Par exemple, 60 BPM correspond à un tempo de 60 battements par minute.
-

Réglage de la fonction AUTO SAVE

Cette fonction peut être utilisée pour que les modifications apportées aux réglages de patch et d'effet soient automatiquement sauvegardées à l'instant où elles sont effectuées.

1. Pressez .

Cela ouvre l'écran SETTING (réglages).

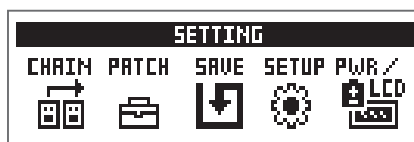

2. Pressez .

Cela ouvre l'écran SETUP (configuration).

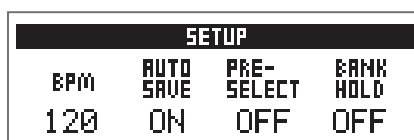

3. Tournez .

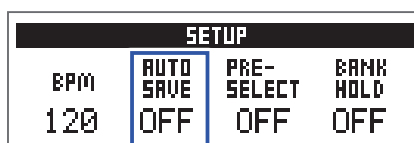

Réglage	Explication
ON	La sauvegarde automatique est activée.
OFF	La sauvegarde automatique est désactivée.

■ Avec AUTO SAVE sur ON

Les modifications apportées aux réglages des patches et des effets seront automatiquement sauvegardées.

■ Avec AUTO SAVE sur OFF

Les modifications apportées aux patches peuvent être sauvegardées grâce à la procédure suivante.

1. Après avoir modifié un patch, passez à un autre patch.

Un message apparaîtra à l'écran pour vous demander si vous souhaitez sauvegarder les modifications effectuées.

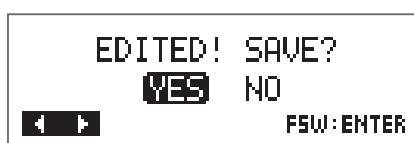

2. Tournez .

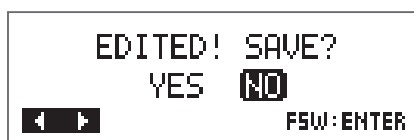

Réglage	Explication
YES	Les modifications seront sauvegardées.
NO	Les modifications ne seront pas sauvegardées.

NOTE

Si vous sélectionnez « NO », l'autre patch s'ouvrira sans que les modifications apportées au patch précédent ne soient sauvegardées.

3. Pressez ou .



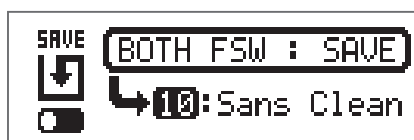



Cela ouvre un écran de sélection de numéro de patch à utiliser pour la sauvegarde.

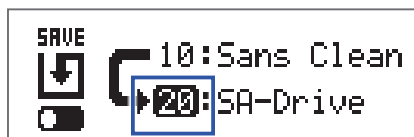



4. Utilisez , et - .

Sélectionnez le numéro du patch de destination.



Fonction	Opération
Passer au patch de numéro inférieur	Pressez 
Passer au patch de numéro supérieur	Pressez 
Passer aux numéros de patch 10 – 19	Pressez 
Passer aux numéros de patch 20 – 29	Pressez 
Passer aux numéros de patch 30 – 39	Pressez 
Passer aux numéros de patch 40 – 49	Pressez 
Passer aux numéros de patch 50 – 59	Pressez 

5. Pressez en même temps  et  .

Le patch modifié est sauvegardé.



À SAVOIR

Un patch ayant été modifié peut également être sauvegardé en écran SETTING (→ « [Sauvegarde de patches](#) » en page 23).

Réglage de la fonction PRESELECT

Cette fonction peut être utilisée pour préparer le passage à un autre patch situé dans n'importe quel emplacement mémoire tout en continuant à utiliser le son du patch actuellement sélectionné.

1. Pressez .

Cela ouvre l'écran SETTING (réglages).

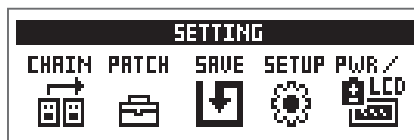

2. Pressez .

Cela ouvre l'écran SETUP (configuration).

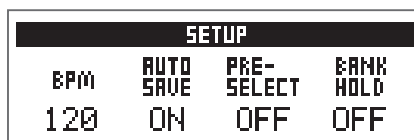



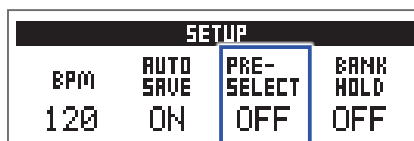

3. Tournez .









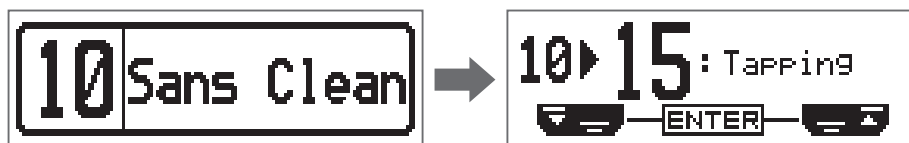

Réglage	Explication
ON	Utiliser la fonction PRESELECT.
OFF	Ne pas utiliser la fonction PRESELECT.



■ Avec PRESELECT sur ON

1. En mode MEMORY, utilisez ,  et  - .

Cela ouvre un écran servant à sélectionner le numéro du patch à présélectionner.







Fonction	Opération
Passer au patch de numéro inférieur	Pressez 
Passer au patch de numéro supérieur	Pressez 
Passer aux numéros de patch 10 – 19	Pressez 
Passer aux numéros de patch 20 – 29	Pressez 
Passer aux numéros de patch 30 – 39	Pressez 
Passer aux numéros de patch 40 – 49	Pressez 
Passer aux numéros de patch 50 – 59	Pressez 

2. Pressez en même temps  et .

Cela fait passer au patch sélectionné.







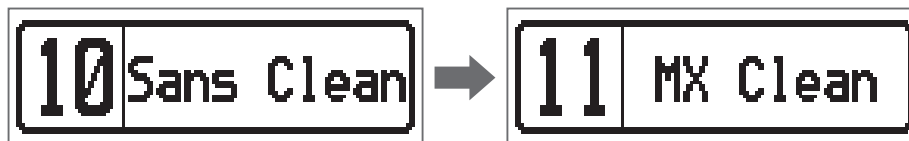

■ Avec PRESELECT sur OFF

1. En mode MEMORY, utilisez ,  et  - .

Cela fait changer de patch.



Fonction	Opération
Passer au patch de numéro inférieur	Pressez 
Passer au patch de numéro supérieur	Pressez 
Passer aux numéros de patch 10 – 19	Pressez 
Passer aux numéros de patch 20 – 29	Pressez 
Passer aux numéros de patch 30 – 39	Pressez 
Passer aux numéros de patch 40 – 49	Pressez 
Passer aux numéros de patch 50 – 59	Pressez 

Réglage de la fonction BANK HOLD

Cette fonction peut être utilisée pour limiter le choix de patch à une seule et même banque.

1. Pressez .

Cela ouvre l'écran SETTING (réglages).

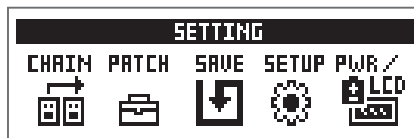

2. Pressez .

Cela ouvre l'écran SETUP (configuration).

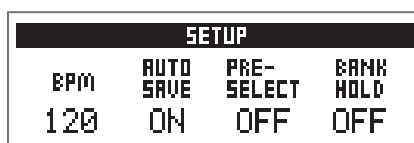

3. Tournez .

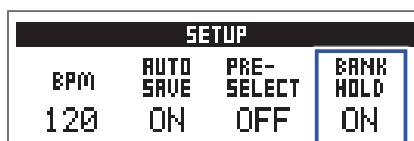

■ Avec BANK HOLD sur ON

Demander le patch précédent alors que le premier patch de la banque est sélectionné appelle le dernier patch de cette même banque. Demander le patch suivant alors que le dernier patch de la banque est sélectionné appelle le premier patch de cette même banque.

Exemple : sélection de patch en banque 1



■ Avec BANK HOLD sur OFF

Demander le patch précédent ou suivant alors que le premier ou dernier patch de la banque est sélectionné appelle un patch de la banque voisine.

Exemple : sélection de patch en banque 1



Réglages de l'alimentation et de l'affichage

Indication du type de pile utilisé

Indiquez le type de pile utilisé pour un affichage fidèle de la charge restante.

1. Pressez .

Cela ouvre l'écran SETTING (réglages).

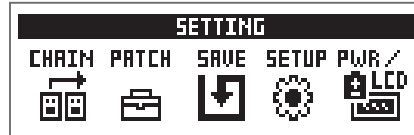

2. Pressez .

Cela ouvre l'écran PWR/LCD (alimentation/écran LCD).

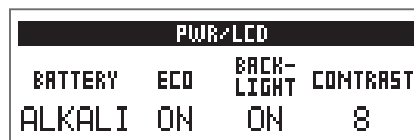

3. Tournez .

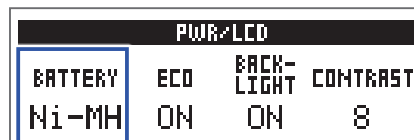

Réglage	Explication
ALKALI	Piles alcalines
Ni-MH	Batteries nickel-hydrure de métal

Réglage du mode d'économie d'énergie (ECO)

Cette fonction peut être utilisée pour couper automatiquement l'alimentation après 10 heures sans utilisation.

1. Pressez .

Cela ouvre l'écran SETTING (réglages).

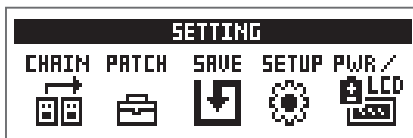

2. Pressez .

Cela ouvre l'écran PWR/LCD (alimentation/écran LCD).

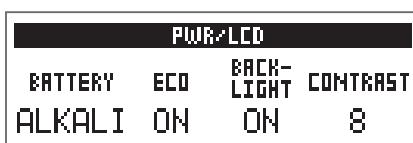

3. Tournez .

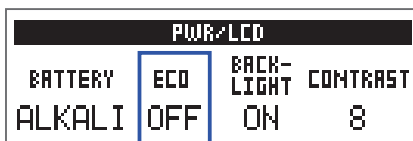

Réglage	Explication
ON	L'alimentation se coupe automatiquement après 10 heures sans utilisation.
OFF	Cela désactive le mode ECO.

Réglage de durée du rétroéclairage

1. Pressez .

Cela ouvre l'écran SETTING (réglages).

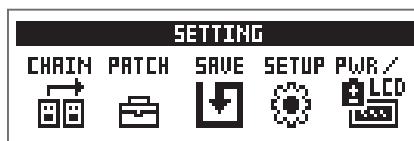

2. Pressez .

Cela ouvre l'écran PWR/LCD (alimentation/écran LCD).

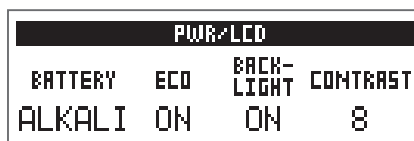

3. Tournez .

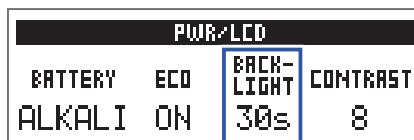

Réglage	Explication
OFF	Le rétroéclairage reste éteint.
ON	Le rétroéclairage reste toujours allumé.
15s	Le rétroéclairage s'éteint 15 secondes après la dernière opération.
30s	Le rétroéclairage s'éteint 30 secondes après la dernière opération.

Réglage du contraste de l'écran

1. Pressez .

Cela ouvre l'écran SETTING (réglages).

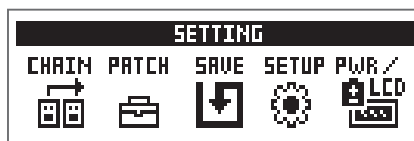

2. Pressez .

Cela ouvre l'écran PWR/LCD (alimentation/écran LCD).

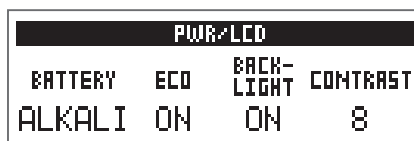

3. Tournez .

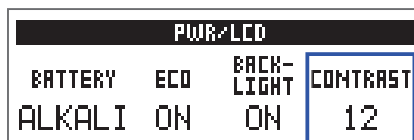



À SAVOIR

Le réglage peut aller de 1 à 13.

Emploi de l'accordeur

Utilisez-le pour accorder la basse connectée.

Activation de l'accordeur

1. En mode MEMORY, STOMP ou EDIT, pressez  et  en même temps. Cela active l'accordeur.



À SAVOIR

Presser quoi que ce soit d'autre que  fermera l'accordeur et vous ramènera à l'écran d'origine.

Accordage d'une basse

1. Jouez à vide la corde que vous désirez accorder et réglez sa hauteur. L'affichage diffère selon le type d'accordeur sélectionné (→ [« Modification des réglages d'accordeur » en page 41](#)).

■ Accordeur chromatique (CHROMATIC)

Le nom de la note la plus proche et l'écart de hauteur par rapport à celle-ci seront affichés sur l'écran et par les LED.

Lorsque la hauteur est juste, la LED du centre de l'indicateur s'allume en vert et les LED à gauche et à droite en rouge.



■ Accordeur de basse (BASS)

Le numéro de la corde la plus proche et l'écart de hauteur par rapport à celle-ci seront affichés sur l'écran et par les LED.

Lorsque la hauteur est juste, la LED du centre de l'indicateur s'allume en vert et les LED à gauche et à droite en rouge.

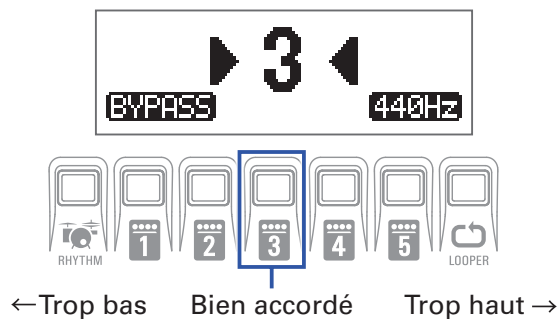

Modification des réglages d'accordeur

1. Pressez  quand l'accordeur est affiché.

Cela ouvre l'écran TUNER (réglages d'accordeur).

TUNER			
OUTPUT	CALIB	TYPE	FLAT
BYPASS	440	CHROMATIC	---

■ Réglage du mode de sortie

1. Tournez .

TUNER			
OUTPUT	CALIB	TYPE	FLAT
MUTE	440	CHROMATIC	---

Réglage	Explication
BYPASS	Les effets sont court-circuités et seul sort le son de la basse.
MUTE	Le son de la basse est coupé.

À SAVOIR

Vous pouvez également tourner  quand l'accordeur est affiché pour changer ce réglage.

■ Réglage du diapason de référence

1. Tournez .

TUNER			
OUTPUT	CALIB	TYPE	FLAT
BYPASS	442	CHROMATIC	---

À SAVOIR

- Cela règle le *la* médian entre 435 et 445 Hz.
- Vous pouvez également tourner  quand l'accordeur est affiché pour changer ce réglage.

■ Choix du type d'accordeur

1. Tournez .

TUNER			
OUTPUT	CALIB	TYPE	FLAT
BYPASS	440	BASS	♭×0

Réglage	Explication
CHROMATIC (chromatique)	L'écart de hauteur est affiché par rapport à la note la plus proche (en demi-tons).
BASS (basse)	Le numéro de la corde la plus proche est affiché et l'écart par rapport à sa hauteur est affiché. Les numéros/noms de corde affichés sont les suivants.

Affichage	Numéro de corde/note					
	LB	4	3	2	1	HC
BASSE	B (si)	E (mi)	A (la)	D (ré)	G (sol)	C (do)

À SAVOIR

- « LB » correspond à la corde de *si* grave et « HC » à la corde de *do* aigu.

■ Utilisation de flat tunings

1. Tournez .

Toutes les cordes peuvent être abaissées par rapport à l'accordage ordinaire d'un (♭×1), deux (♭×2) ou trois (♭×3) demi-tons.

TUNER			
OUTPUT	CALIB	TYPE	FLAT
BYPASS	440	BASS	♭×3

NOTE

Le flat tuning ne peut pas être utilisé si l'accordeur est réglé sur le type « CHROMATIC ».

Emploi des rythmes



Vous pouvez jouer par-dessus des rythmes intégrés.

Activation de la fonction rythmique (RHYTHM)

1. Si vous êtes en mode MEMORY, STOMP ou EDIT, pressez  RHYTHM.
Cela ouvre l'écran RHYTHM (rythme).

RHYTHM			
PATTERN	Count	BPM	VOL
GUIDE	ON	120	80

À SAVOIR

- Pressez  pour revenir au mode d'origine.
 - Pendant la lecture d'un rythme, pressez  pour laisser se poursuivre le rythme mais revenir au mode d'origine.
 - Le looper peut être utilisé pendant la lecture du rythme. En écran RHYTHM, pressez  pour passer en écran LOOPER (→ « [Emploi du looper](#) » en page 47).
-

Réglage du rythme

■ Sélection des patterns rythmiques

1. Tournez ¹ .

Cela sélectionne le pattern rythmique (→ « Patterns rythmiques » en page 46).

RHYTHM			
PATTERN	Count	BPM	VOL
8Beats3	ON	120	80

■ Réglage du précompte

1. Tournez ² .

Cela règle le précompte.

Un précompte sonore des temps est produit avant que l'enregistrement par le looper ne commence.

RHYTHM			
PATTERN	Count	BPM	VOL
8Beats3	OFF	120	80

Réglage	Explication
OFF	Aucun précompte n'est produit.
ON	Un précompte est produit.

■ Réglage du tempo

1. Tournez ³ .

RHYTHM			
PATTERN	Count	BPM	VOL
8Beats3	OFF	124	80

À SAVOIR

- Le réglage peut aller de 40 à 250.
- Le tempo choisi ici sera commun aux effets et au looper.

■ Réglage du volume

1. Tournez ⁴ .

RHYTHM			
PATTERN	Count	BPM	VOL
8Beats3	OFF	124	84

À SAVOIR

Le réglage peut aller de 0 à 100.

Lancement/arrêt d'un rythme

1. Pressez .



Cela lance la lecture du rythme.



2. Pressez .

Cela arrête la lecture du rythme.

À SAVOIR

Durant la lecture du rythme, vous pouvez changer de mode entre MEMORY, STOMP et EDIT. Pour arrêter la lecture du rythme, appuyez sur  afin d'ouvrir l'écran RHYTHM, puis pressez .

Patterns rythmiques

N°	Nom	Mesure
1	GUIDE	4/4
2	8Beats1	4/4
3	8Beats2	4/4
4	8Beats3	4/4
5	16Beats1	4/4
6	16Beats2	4/4
7	16Beats3	4/4
8	Rock1	4/4
9	Rock2	4/4
10	Rock3	4/4
11	ROCKABLY	4/4
12	R'n'R	4/4
13	HardRock	4/4
14	HeavyMtl	4/4
15	MtlCore	4/4
16	Punk	4/4
17	FastPunk	4/4
18	Emo	4/4
19	TomTomBt	4/4
20	Funk1	4/4
21	Funk2	4/4
22	FunkRock	4/4
23	JazzFunk	4/4

N°	Nom	Mesure
24	R&B1	4/4
25	R&B2	4/4
26	70's Soul	4/4
27	90's Soul	4/4
28	Motown	4/4
29	HipHop	4/4
30	Disco	4/4
31	Pop	4/4
32	PopRock	4/4
33	IndiePop	4/4
34	EuroPop	4/4
35	NewWave	4/4
36	OneDrop	4/4
37	Steppers	4/4
38	Rockers	4/4
39	Ska	4/4
40	2nd Line	4/4
41	Country	4/4
42	Shuffle1	4/4
43	Shuffle2	4/4
44	Blues1	4/4
45	Blues2	4/4
46	Jazz1	4/4

N°	Nom	Mesure
47	Jazz2	4/4
48	Fusion	4/4
49	Swing1	4/4
50	Swing2	4/4
51	Bossa1	4/4
52	Bossa2	4/4
53	Samba1	4/4
54	Samba2	4/4
55	Breaks1	4/4
56	Breaks2	4/4
57	Breaks3	4/4
58	12/8 Grv	12/8
59	Waltz	3/4
60	JzWaltz1	3/4
61	JzWaltz2	3/4
62	CtWaltz1	3/4
63	CtWaltz2	3/4
64	5/4 Grv	5/4
65	Metro3	3/4
66	Metro4	4/4
67	Metro5	5/4
68	Metro	

Emploi du looper

Vous pouvez enregistrer votre jeu et créer des phrases mono en boucle d'une durée maximale de 30 secondes.

Activation du looper

1. Si vous êtes en mode MEMORY, STOMP ou EDIT, pressez  LOOPER.
Cela ouvre l'écran LOOPER.

LOOPER			
Time	StopMode	BPM	VOL
MANUAL	Instant	124	80

À SAVOIR

Pressez  LOOPER pour revenir au mode d'origine.

Réglage du looper

Réglage de la durée d'enregistrement en boucle

1. Tournez .

LOOPER			
Time	StopMode	BPM	VOL
♪x2	Instant	124	80

Réglage	Explication
MANUAL	L'enregistrement continuera jusqu'à ce qu'il soit arrêté manuellement ou que la durée d'enregistrement maximale soit atteinte.
♪x1-64	Règle la valeur sur 1 à 64 noires. La durée d'enregistrement réelle dépend donc du réglage de tempo (BPM). Durée d'enregistrement (en secondes) = $60 \div \text{BPM} \times \text{nombre de noires}$

NOTE

- La durée d'enregistrement du looper est comprise entre 1,5 et 30 secondes.
- Les réglages donnant des résultats dépassant la durée d'enregistrement permise sont automatiquement ajustés.
- Changer la durée d'enregistrement efface les données enregistrées.

Réglage du mode d'arrêt du bouclage

1. Tournez .

LOOPER			
Time	StopMode	BPM	VOL
♪x2	Finish	124	80

Réglage	Explication
Instant	S'arrête immédiatement suite à la commande d'arrêt.
Finish	La boucle s'arrêtera après avoir été lue jusqu'au bout.
Fade Out	La boucle s'arrêtera après un fondu décroissant.

Réglage du tempo

1. Tournez .

LOOPER			
Time	StopMode	BPM	VOL
♪x2	Finish	128	80

NOTE

Changer le tempo efface les données enregistrées.

À SAVOIR

- Le réglage peut aller de 40 à 250.
- Le tempo choisi ici sera commun aux effets et au rythme.

■ Réglage du volume

1. Tournez .

LOOPER			
Time	StorMode	BPM	VOL
↓x2	Finish	124	86

À SAVOIR

Le réglage peut aller de 0 à 100.

Enregistrement et lecture de boucles

1. Pressez .

Cela lance l'enregistrement en boucle.



2. Arrêtez l'enregistrement et lancez la lecture en boucle.

Si la durée d'enregistrement est réglée sur « Manual » (arrêt manuel)

Presser à nouveau  ou laisser l'enregistrement se poursuivre jusqu'à la durée maximale arrêtera l'enregistrement et lancera la lecture en boucle.

Si la durée d'enregistrement est réglée sur « J x1-64 »

Lorsque la durée d'enregistrement programmée est atteinte, l'enregistrement s'arrête et la lecture en boucle commence.



3. Pressez .

Cela arrête la lecture en boucle.



NOTE

- Durant la lecture d'un rythme, l'enregistrement démarre après le précompte.
- Le son entrant par la prise AUX IN n'est pas enregistré.

À SAVOIR

- Durant la lecture de rythme, la quantification est activée pour que la boucle soit automatiquement ajustée afin que sa lecture reste en mesure, même s'il n'a pas été mis fin à l'enregistrement à l'instant exact nécessaire.
- Durant la lecture en boucle, vous pouvez changer de mode entre MEMORY, STOMP et EDIT.

Superposition de boucles

Des interprétations supplémentaires peuvent être ajoutées à la boucle enregistrée.

1. Pressez  durant la lecture de la boucle.

Cela lance la superposition.

Lorsque la fin de la boucle est atteinte, la lecture reprend depuis le début, et une nouvelle superposition peut être effectuée.



2. Pressez  durant la superposition.

Cela arrête la superposition, mais la lecture en boucle continue.

Effacement de la boucle

1. Lorsque la lecture en boucle est arrêtée, pressez et maintenez enfoncée .
Cela efface la boucle enregistrée.



Emploi de la pédale d'expression (B1X_{FOUR} uniquement)

Si un effet de la catégorie PEDAL est sélectionné sur un B1X_{FOUR}, vous pouvez contrôler l'intensité de l'effet avec la pédale d'expression.

Réglage des effets à pédale

1. En mode EDIT, sélectionnez un effet dans la catégorie PEDAL.

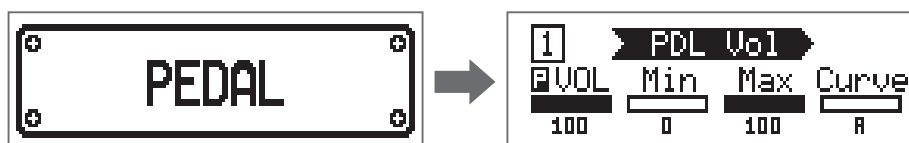

NOTE

Un même patch ne peut contenir qu'un seul effet de la catégorie PEDAL.

À SAVOIR

Sélection d'effets dans les catégories (→ « [Sélection des catégories d'effet](#) » en page 20)

2. Tournez ¹Lo – ⁴Vol.

Régalez l'action de la pédale (→ « [Réglage des paramètres d'effet](#) » en page 21).

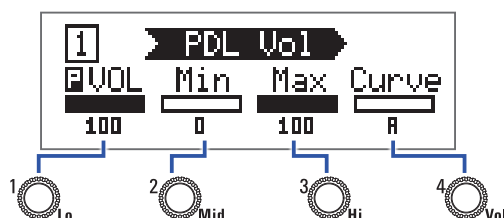

3. Utilisez la pédale d'expression.

Cela change l'intensité de l'effet.

À SAVOIR

Appuyez sur l'avant de la pédale d'expression quand elle est déjà enfoncée pour activer/désactiver l'effet à pédale. Cela ne sauvegarde toutefois pas le réglage ON/OFF.

Réglage de la pédale

Réglage de la sensibilité de la pédale

1. Tout en pressant ^{SETTING} , mettez le **B1X_{FOUR}** sous tension.
Cela ouvre l'écran PEDAL CALIBRATION (calibrage de la pédale).

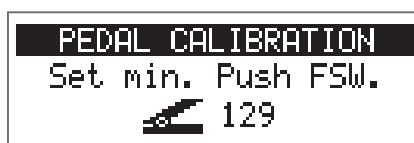

2. Bougez la pédale comme demandé à l'écran et pressez à chaque fois  ou .

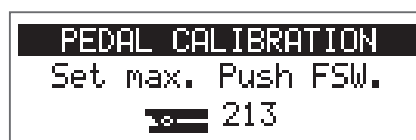

Le calibrage est terminé lorsque « Complete! » apparaît.

NOTE

- Réglez la sensibilité de la pédale dans les cas suivants.
 - Appuyer sur la pédale a peu d'effet.
 - Le volume et le son changent beaucoup même quand on n'enfonce que légèrement la pédale.
- Si « Error! » s'affiche, reprenez le calibrage depuis le début.

Réglage du couple

1. Insérez une clé hexagonale de 5 mm dans la vis de réglage du couple sur le côté de la pédale.
2. Tournez-la dans le sens horaire pour durcir la pédale et dans le sens antihoraire pour l'assouplir.

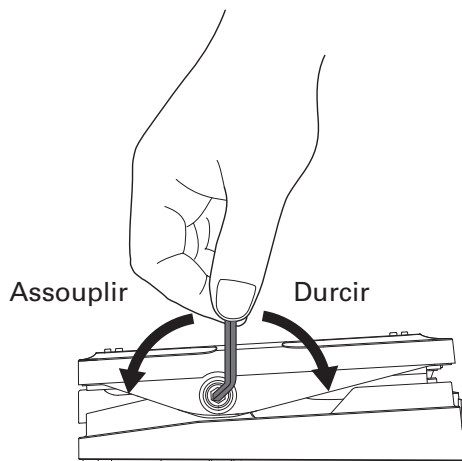

NOTE

Attention, trop desserrer la vis de réglage du couple de serrage peut entraîner une désolidarisation interne de la pédale l'empêchant de garder ensuite une position fixe.

Gestion du firmware

Vérification des versions de firmware



1. Tout en pressant  mettez le **B1FOUR/B1XFOUR** sous tension.
Cela ouvre l'écran VERSION du firmware.

VERSION		
SYSTEM	PRESET	BOOT
1.00	1.00	1.00
FSW: START		

2. Pressez  ou .
Cela fait redémarrer le **B1FOUR/B1XFOUR** et rouvre l'écran habituel.

Mise à jour du firmware

Consultez le site web de ZOOM (www.zoom.co.jp/), et téléchargez le firmware du **B1FOUR/B1XFOUR**.

1. Tout en pressant à la fois  et , utilisez un câble USB pour raccorder le **B1FOUR/B1XFOUR** à l'ordinateur.

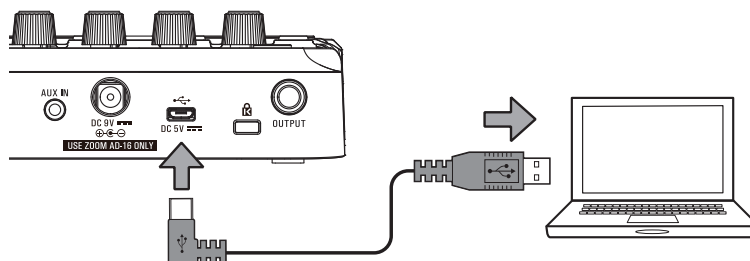

Cela met le **B1FOUR/B1XFOUR** sous tension et ouvre l'écran FIRMWARE UPDATE (mise à jour du firmware).

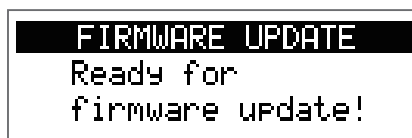

2. Lancez l'application de mise à jour du firmware sur l'ordinateur.

Cela fera démarrer la mise à jour.

« Complete! » apparaîtra à la fin de la mise à jour.



NOTE

- Ne débranchez pas le câble USB pendant une mise à jour du firmware.
- Dans le cas peu probable où une mise à jour du firmware échouerait en cours, reprenez la procédure depuis le début pour à nouveau mettre à jour le firmware.

À SAVOIR

Consultez le site web ZOOM pour des détails sur la façon d'utiliser l'application.

3. Une fois la mise à jour terminée, débranchez le câble USB et mettez l'appareil hors tension.

À SAVOIR

La mise à jour du firmware n'efface pas les patches sauvegardés.

Restauration des réglages d'usine

1. Tout en pressant , mettez le B1FOUR/B1XFOUR sous tension.
Cela ouvre un écran de confirmation d'initialisation.

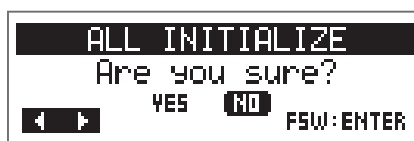

2. Tournez .
Sélectionnez l'opération.

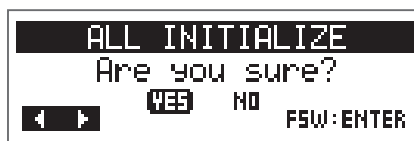

Réglage	Explication
YES	Initialise les réglages en les ramenant à leur valeur d'usine par défaut.
NO	Interrompt la procédure d'initialisation et ramène à l'écran habituel.

3. Pressez  ou .
- Cela lance l'initialisation.

Une fois l'initialisation terminée, « Complete! » apparaît, puis l'écran habituel revient.



NOTE

L'initialisation remplace tous les réglages, y compris les patches, par les valeurs d'usine par défaut. Soyez donc sûr de vous avant d'utiliser cette fonction.

Guide de dépannage

L'unité ne s'allume pas

- Si l'alimentation se fait par piles, branchez un câble à la prise d'entrée INPUT.

Pas de son ou son très faible

- Vérifiez les connexions (→ « [Connexion](#) » en page 10).
- Réglez les niveaux des effets (→ « [Réglage des paramètres d'effet](#) » en page 21).
- Réglez le niveau du patch (→ « [Changement du niveau de patch](#) » en page 14).
- Réglez le volume de sortie (→ « [Réglage du caractère général du son et du niveau de sortie](#) » en page 11).
- Si vous utilisez la pédale d'expression pour régler le volume, ajustez sa position jusqu'à l'obtention du niveau de volume adéquat.
- Vérifiez que la sortie de l'accordeur n'est pas coupée, c'est-à-dire réglée sur « MUTE » (→ « [Modification des réglages d'accordeur](#) » en page 41).

Il y a beaucoup de bruit

- Vérifiez qu'un câble blindé n'en est pas la cause.
- Utilisez un authentique adaptateur secteur ZOOM (→ « [Connexion](#) » en page 10).

Les effets ne fonctionnent pas

- Si la puissance de traitement est insuffisante pour les effets sélectionnés, « PROCESS OVERFLOW » (puissance de traitement saturée) s'affiche à l'écran. Lorsque « PROCESS OVERFLOW » apparaît pour un effet, ce dernier est court-circuité (→ « [Changement des types d'effet](#) » en page 20).

Les piles/batteries se déchargent rapidement

- Vérifiez que vous n'utilisez pas des piles au manganèse. Des piles alcalines doivent fournir une autonomie d'environ 18 heures de fonctionnement continu.
- Vérifiez le réglage de type de pile.
Le réglage doit correspondre aux piles utilisées afin d'afficher avec précision la charge restante (→ « [Indication du type de pile utilisé](#) » en page 35).
- Une pile/batterie se décharge par nature plus rapidement dans des lieux où règne une basse température.

La pédale d'expression ne fonctionne pas bien (B1X_{FOUR} uniquement)

- Vérifiez les réglages de la pédale d'expression
(→ « [Emploi de la pédale d'expression \(B1X_{FOUR} uniquement\)](#) » en page 53).
- Réglez la pédale d'expression (→ « [Réglage de la pédale](#) » en page 54).

Caractéristiques techniques

Nombre maximal d'effets simultanés	5	
Patches personnels	50	
Fréquence d'échantillonnage	44,1 kHz	
Conversion A/N	24 bit, suréchantillonnage 128 fois	
Conversion N/A	24 bit, suréchantillonnage 128 fois	
Traitement du signal	32 bit	
Écran	Écran LCD à matrice de points 128x32	
Entrées	INPUT	Prise jack 6,35 mm mono standard Niveau d'entrée nominal : -20 dBu Impédance d'entrée (ligne) : 470 kΩ
	AUX IN	Mini-jack stéréo Niveau d'entrée nominal : -10 dBu Impédance d'entrée (ligne) : 1 kΩ
Sortie	OUTPUT	Prise jack 6,35 mm stéréo standard (sortie mixte ligne/casque) Niveau de sortie maximal : Ligne +2 dBu (10 kΩ ou plus d'impédance de sortie) Casque 17 mW + 17 mW (charge de 32 Ω)
Rapport S/B en entrée	120 dB	
Bruit de fond (bruit résiduel)	-97 dBu	
Alimentation	Adaptateur secteur : CC 9 V, 500 mA, avec pôle négatif au centre (AD-16 ZOOM) 4 piles AA (environ 18 heures de fonctionnement continu avec des piles alcalines, sans rétroéclairage de l'écran LCD)	
USB	USB MIDI, USB micro-B <ul style="list-style-type: none"> • L'alimentation peut également être fournie par le port USB. • Si vous utilisez un câble conçu uniquement pour l'alimentation, les autres fonctions USB ne peuvent pas être utilisées. 	
Dimensions externes	B1FOUR	156 mm (P) × 130 mm (L) × 42 mm (H)
	B1XFOUR	156 mm (P) × 216 mm (L) × 52 mm (H)
Poids	B1FOUR	340 g (sans les piles)
	B1XFOUR	610 g (sans les piles)

Note : 0 dBu = 0,775 V



4-4-3 Kanda-surugadai, Chiyoda-ku, Tokyo 101-0062 Japan
www.zoom.co.jp