

G11

Multi-Effects Processor

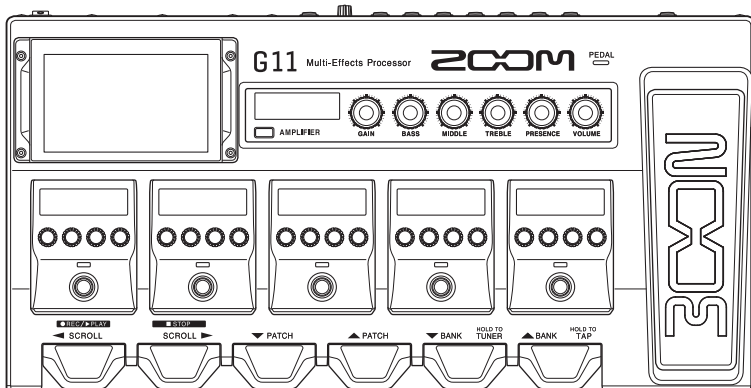

Kurzanleitung

Bitte lesen Sie vor dem Gebrauch unbedingt die Sicherheits- und Gebrauchshinweise.



Die Bedienungsanleitung steht auf der ZOOM-Webseite (www.zoom.jp/docs/g11) zum Download zur Verfügung.

Auf dieser Seite stehen Dateien im PDF- und ePub-Format zur Verfügung.

Das PDF-Dateiformat empfiehlt sich für den Ausdruck auf Papier und die Darstellung auf dem Computer.

Das ePub-Format kann mit elektronischen Lesegeräten dargestellt werden und empfiehlt sich für das Lesen auf Smartphones und Tablets.

© 2021 ZOOM CORPORATION

Dieses Handbuch darf weder in Teilen noch als Ganzes ohne vorherige Erlaubnis kopiert oder nachgedruckt werden.

Produktnamen, eingetragene Warenzeichen und in diesem Dokument erwähnte Firmennamen sind Eigentum der jeweiligen Firma.

Eventuell benötigen Sie diese Anleitung zukünftig zu Referenzzwecken. Bewahren Sie sie daher an einem leicht zugänglichen Ort auf.

Die Inhalte dieses Handbuchs können ebenso wie die Spezifikationen des Produkts ohne vorherige Ankündigung geändert werden.

Windows® ist ein Warenzeichen oder eingetragenes Warenzeichen der Microsoft® Corporation. Mac und iPad OS sind Warenzeichen

oder eingetragene Warenzeichen von Apple Inc. iOS ist ein Warenzeichen oder eingetragenes Warenzeichen von Cisco Systems, Inc.

(USA) und wird unter Lizenz verwendet.

Beschreibung der Bedienelemente

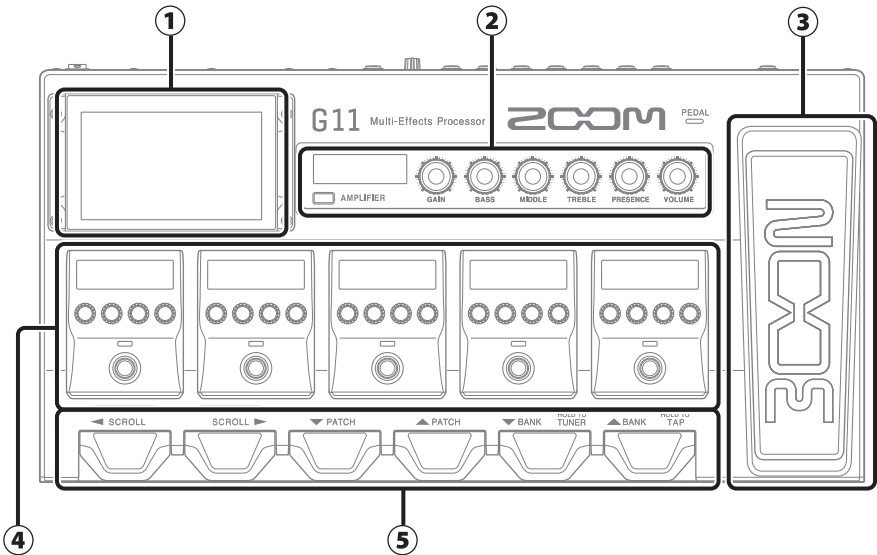

① Touchscreen

Hier werden die Funktionen des **G11** als Symbole dargestellt. Tippen Sie auf den Screen und beobachten Sie ihn dabei, um Patch-Speicher und Bänke auszuwählen oder Einstellungen vorzunehmen.

② Amplifier-Sektion

Verwenden Sie die zugehörigen Regler und den Touchscreen, um Ihre Einstellungen wie bei einem echten Verstärker vorzunehmen.

③ Expression-Pedal

Mit Hilfe dieses Pedals steuern Sie beispielsweise die Lautstärke oder einen Wah-Effekt.

④ Effekt-Sektion

Hier schalten Sie Effekt ein und aus und passen ihre Einstellungen wie bei typischen Bodeneffekten an.

⑤ Fußschalter

Mit den Fußschaltern wählen Sie Patch-Speicher und Bänke aus und schalten den Tuner ein bzw. aus.

• Patch-Speicher

Sie speichern die benutzten Effekte in ihrer Reihenfolge, ihren On/Off-Status sowie die eingestellten Parameterwerte. Effekte werden in Form von Patch-Speichereinheiten gespeichert und geladen.

• Bänke

Hierbei handelt es sich um Gruppen von jeweils 4 Patch-Speichern.

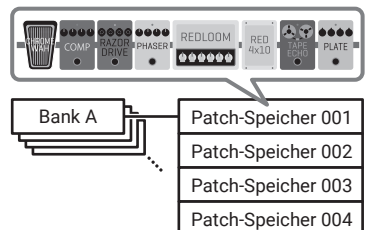

Verkabelung

Externe Effekte (2 Loops)

Verbinden Sie die Buchse SEND 1/2 mit der Eingangsbuchse und die Buchse RETURN 1/2 mit der Ausgangsbuchse am Effekt.

Externes MIDI-Gerät

Schließen Sie hier MIDI-Kabel an. Der G11 kann in Kombination mit einem externen MIDI-Gerät verwendet werden.

BTA-1 oder anderer geeigneter Drahtlos-Adapter

Damit ist eine drahtlose Steuerung des G11 mit der App Guitar Lab für iOS/iPadOS möglich.

USB-Flash-Laufwerk (USB 2.0/3.0)

Dient zum Import von IR-Daten und zum Aktualisieren der Firmware.

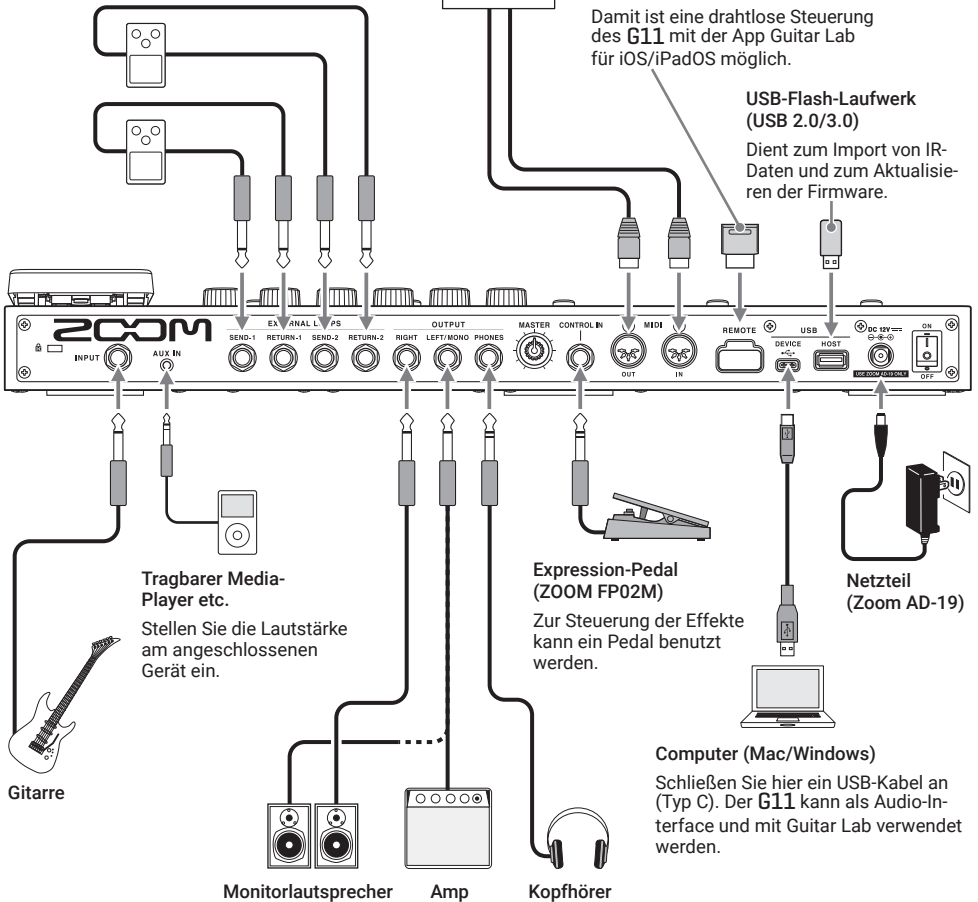

Tragbarer Media-Player etc.

Stellen Sie die Lautstärke am angeschlossenen Gerät ein.

Expression-Pedal (ZOOM FP02M)

Zur Steuerung der Effekte kann ein Pedal benutzt werden.

Netzteil (Zoom AD-19)

Computer (Mac/Windows)

Schließen Sie hier ein USB-Kabel an (Typ C). Der G11 kann als Audio-Interface und mit Guitar Lab verwendet werden.

HINWEIS

Der Computer oder die App Guitar Lab für iOS/iPadOS kann zur Verwaltung von Patch-Speichern und zum Bearbeiten und Hinzufügen von Effekten verwendet werden. Guitar Lab steht auf der ZOOM-Webseite (zoomcorp.com) zum Download zur Verfügung.

Einschalten des Geräts

1. Regeln Sie die Lautstärke der Verstärker/Monitorlautsprecher komplett herunter.

2. Stellen Sie  auf ON.

Der **G11** wird eingeschaltet und im Touchscreen wird der Home-Screen eingeblendet.

3. Heben Sie die Lautstärke der Verstärker/Monitorlautsprecher an.

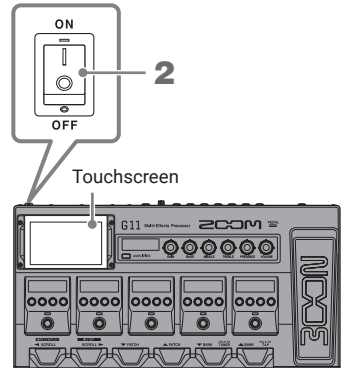

ANMERKUNG

Ab Werk ist der ECO-Modus auf ON eingestellt: Bei Nichtbenutzung wird das Gerät nach 10 Stunden automatisch ausgeschaltet. Der ECO-Modus kann auch ausgeschaltet werden (OFF).

Einstellen der Master-Lautstärke

Die Ausgangslautstärke des **G11** kann variabel eingestellt werden.

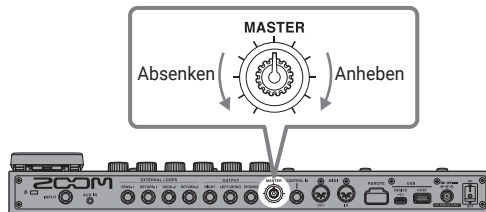

Bedienung im Touchscreen

■ Home-Screen im Überblick

Dieser Screen wird im Touchscreen dargestellt, nachdem Sie den **G11** eingeschaltet haben. Alle Funktionen werden hier als Symbole dargestellt und können durch Antippen aufgerufen werden.

Aktuelle Bank Aktueller Patch-Speicher

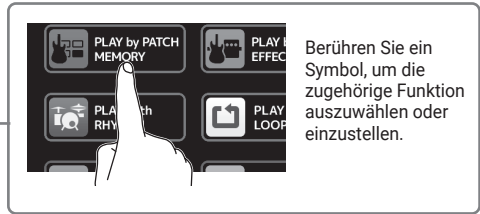

Berühren Sie ein Symbol, um die zugehörige Funktion auszuwählen oder einzustellen.

Der Home-Screen bietet vier Seiten. Hier wird dargestellt, welche Seite aktuell geöffnet ist.



Um die nächste Seite zu öffnen, streichen Sie vom rechten Rand nach links.



Um die vorherige Seite zu öffnen, streichen Sie vom linken Rand nach rechts.

■ Bedienung der Screens

Tippen und ziehen Sie zur Bedienung.

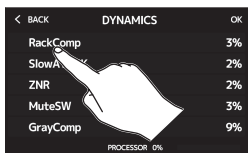

Berühren Sie einen Eintrag, um ihn auszuwählen.

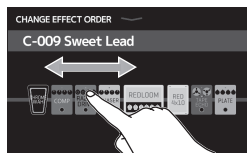

Ziehen Sie einen Eintrag, um ihn zu verschieben oder einzustellen (bewegen Sie den Finger dabei in eine beliebige Richtung).

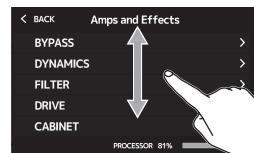

HINWEIS

Die Symbole im Home-Screen können durch Ziehen neu angeordnet werden.

■ Zurückkehren zum Home-Screen

Um von einem Funktions-Screen zum Home-Screen zurückzukehren, streichen Sie von der Symbolleiste am oberen Rand des Touchscreens nach unten.



Symbolleiste

Anzeige des Patch-Speichernamens bei der Performance

Der Name des gewählten Patch-Speichers kann zur besseren Übersicht in Großbuchstaben angezeigt werden.

Tippen Sie auf  im HOME-Screen.



Auswahl von Patch-Speichern über den Touchscreen

- Wischen Sie nach unten, um den vorherigen Patch-Speicher auszuwählen.
- Wischen Sie nach oben, um den nächsten Patch-Speicher auszuwählen.

Anzeige der gesamten Effekt-Kette bei der Performance

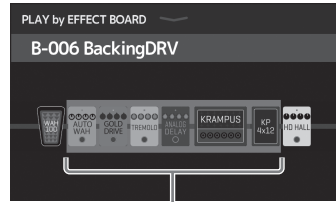

Der Touchscreen kann alle Effekte und den Amp im Patch-Speicher auf einen Blick darstellen.

Berühren Sie  im HOME-Screen.



In der Effekt-Sektion dargestellte Effekte

Wenn sechs oder mehr Effekte benutzt werden, drücken

Sie  oder , um die in der Effekt-Sektion dargestellten und bedienbaren Effekte zu ändern.

Der **G11** verfügt ab Werk über Patch-Speicher, die ein schnelles Experimentieren mit ganz unterschiedlichen Gitarren-Sounds ermöglichen. Die Patch-Speicher sind in 4-er Bänken organisiert. Wählen Sie einen Patch-Speicher, der Ihnen gefällt, und versuchen Sie, darüber Gitarre zu spielen.

1. Drücken Sie  oder .

Dient zur Auswahl der Bänke.

2. Drücken Sie  oder .

Dient zur Auswahl von Patch-Speichern.

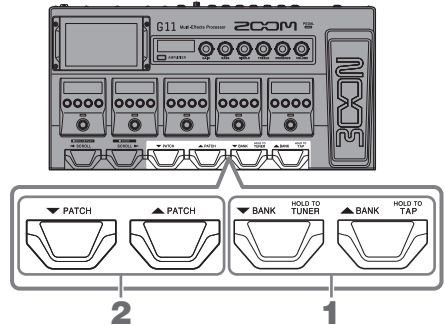

Einstellen des Verstärkers

Mit der Amp-Sektion können Sie den im Patch-Speicher benutzten Verstärker einstellen.

1. Drücken Sie AMPLIFIER.

Dadurch wird der Amp ein-/ausgeschaltet (ON/OFF).
(Leuchtet, wenn der Amp eingeschaltet ist.)

Der Name des gewählten Amps wird im Display der AMPLIFIER-Sektion dargestellt.

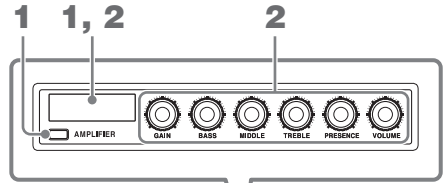

2. Bedienen Sie die Regler

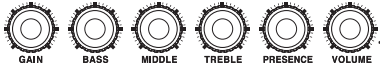

Mit diesen Reglern werden von links nach rechts das Gain, die Bässe, die Mitten, die Höhen, die Präsenzen und die Lautstärke eingestellt.

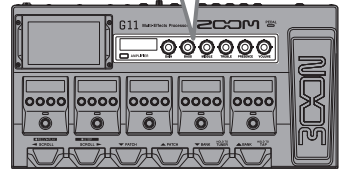

Bei der Einstellung des Amps werden die Parameterwerte im Display der AMPLIFIER-Sektion dargestellt.

HINWEIS

Wenn die Funktion AUTO SAVE aktiv ist (ON), werden Änderungen an den Patch-Speichern automatisch gesichert. (Diese Funktion ist ab Werk auf ON eingestellt.)

■ Einstellung des Amps über den Touchscreen

Tippen Sie im HOME-Screen auf  EDIT AMP.

Verstärkername



Ziehen Sie einen Regler nach oben oder unten, um ihn einzustellen.

Tippen Sie auf einen Schalter, um seine Einstellung umzuschalten.

- Die regel- und aktivierbaren Parameter hängen vom Amp-Typ ab. (Einige Parameter können nur über den Touchscreen eingestellt und aktiviert werden.)
- Änderungen an den Einstellungen, die Sie in der AMPLIFIER-Sektion vornehmen, werden im Touchscreen angezeigt.

An-/Abschalten und Einstellen der Effekte

Mit Hilfe der Effekt-Sektion können Sie die Effekte in einem Patch-Speicher einzeln an- bzw. abschalten und anpassen.

1. Drücken Sie .

Dadurch wird der Effekt an-/abgeschaltet (ON/OFF).

Die Effekt-Anzeige leuchtet, wenn der Effekt aktiv ist.

2. Bedienen Sie , um einen Effektparameter einzustellen.

Der Regler steuert den im Display darüber dargestellten Parameter.

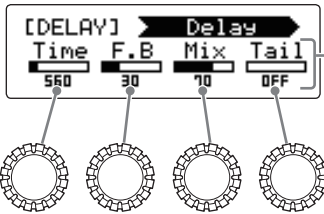

Parameter, die eingestellt werden können, und ihre aktuellen Einstellungen

Kategorie Effekt-Typ

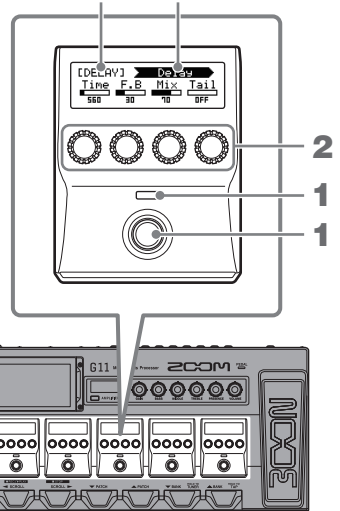

■ Ändern der Effekt-Reihenfolge

1. Tippen Sie auf  im HOME-Screen.

Dadurch wird der Screen zur Neuordnung der Effekte im Touchscreen geöffnet.

2. Ziehen Sie einen Effekt, um ihn zu verschieben.

Dadurch wird der Effekt verschoben.

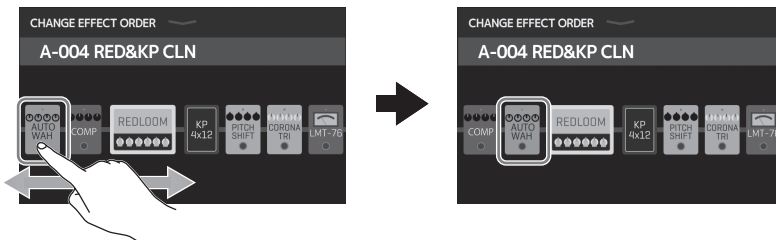

Hinzufügen von Effekten

1. Tippen Sie auf  im HOME-Screen.

Dadurch wird der Screen zum Hinzufügen von Effekten im Touchscreen geöffnet.

2. Ziehen Sie  an die Position, an der Sie den Effekt hinzufügen möchten.

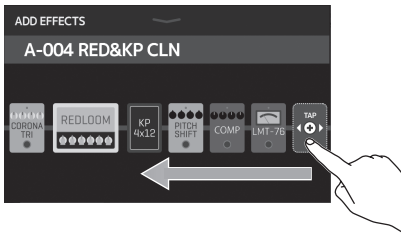

3. Tippen Sie auf .

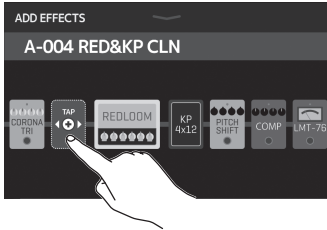

4. Tippen Sie auf eine Kategorie, um sie auszuwählen.

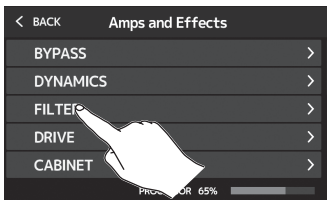

HINWEIS

Ziehen Sie die Bildlaufleiste auf der rechten Seite, um in der Liste zu blättern.

5. Tippen Sie auf einen Effekt-Typ, um ihn auszuwählen. Tippen Sie dann auf OK.

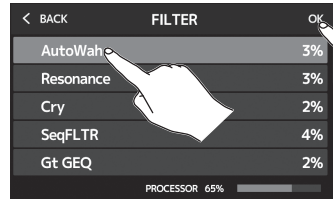

Damit fügen Sie den Effekt hinzu.

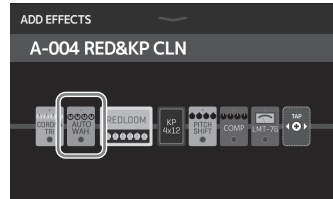

Löschen von Effekten

1. Tippen Sie auf  im HOME-Screen.

Dadurch wird der Screen zum Löschen von Effekten im Touchscreen geöffnet.

2. Tippen Sie auf das  für den Effekt, den Sie löschen möchten.

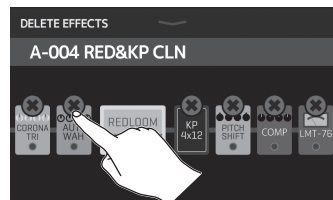

Dieser Effekt wird nun gelöscht.

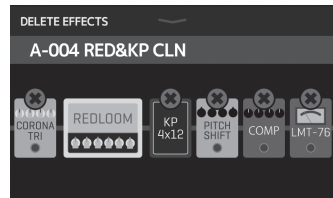

■ Ändern von Effekten

1. Tippen Sie auf  im HOME-Screen.

Dadurch wird der Screen zum Austauschen von Amps/ Effekten im Touchscreen geöffnet.

2. Tippen Sie auf den Effekt, den Sie austauschen möchten.

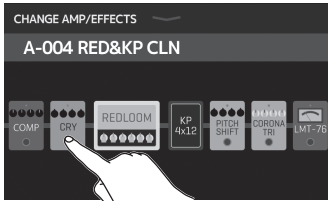

3. Tippen Sie auf einen Effekt-Typ, um ihn auszuwählen. Tippen Sie dann auf OK.

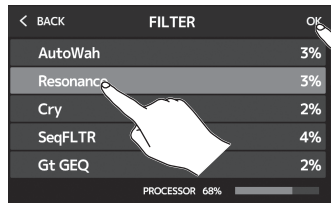

Dieser Effekt wird nun ausgetauscht.

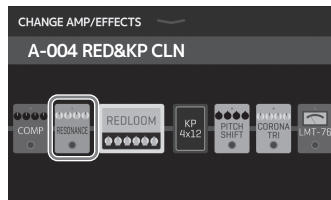

HINWEIS

- Um zu einem Effekt in einer anderen Kategorie zu wechseln, tippen Sie auf BACK und wählen dann die Kategorie und anschließend den Effekt aus.
- In Guitar Lab sind alle Effekte ausführlich beschrieben.

Einsatz des Pedals

Wenn ein Effekt der Kategorie PEDAL in einem Patch-Speicher aktiv ist, kann der Effektanteil mit dem Expressionspedal gesteuert werden.

Durch das Herunterdrücken des Pedal-Vorderteils schalten Sie den Pedal-Effekt an bzw. aus (ON/OFF). (Wenn der Pedal-Effekt aktiv ist, leuchtet die Pedal-Anzeige.)

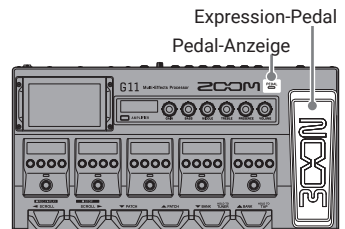

Die Kategorie PEDAL enthält Pedal-Effekte.

Überprüfen Sie in der Effekt-Sektion, welche Effekte mit dem Pedal gesteuert werden können.

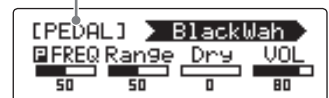

HINWEIS

Wenn ein externes Pedal angeschlossen ist, können Sie zwei Effekte aus der Kategorie PEDAL verwenden.

Einsatz des Tuners

Mit dem Tuner stimmen Sie die angeschlossene Gitarre.

1. Tippen Sie im Home-Screen auf  oder halten Sie  gedrückt.

Dadurch wird der Tuner im Touchscreen geöffnet.

2. Schlagen Sie die gewünschte Leerseite an und stimmen Sie sie.

Tippen Sie hier, um das Signal stummzuschalten.

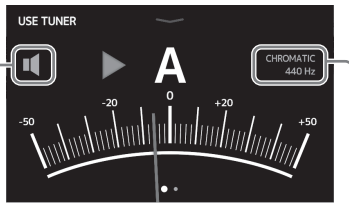

Hier wird der Tuner-Typ und die Referenzstimmung dargestellt. Durch Antippen öffnen Sie den Screen SET TUNER. (Siehe unten.)

- Der nächstgelegene Notenname und die Tonhöhenverstimmung werden angezeigt.
- Wenn die Stimmung exakt stimmt, leuchten die linke und rechte Anzeige grün.
- Um andere Tuner-Typen darzustellen, wischen Sie nach rechts und links.

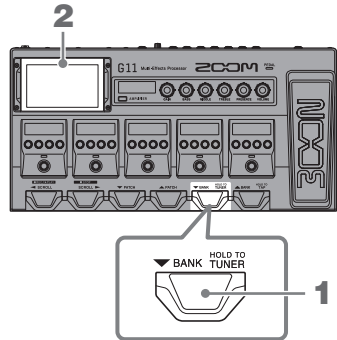

Anpassen der Tuner-spezifischen Einstellungen

Tippen Sie hier, um zum Screen USE TUNER zurückzukehren.

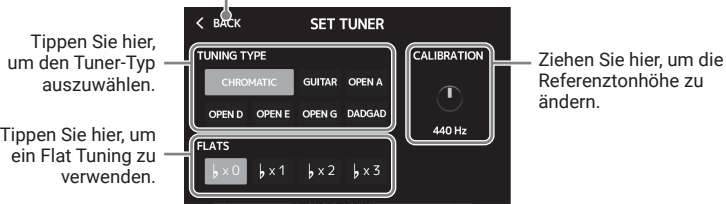

- Tippen Sie im Home-Screen auf , um den Screen SET TUNER zu öffnen.

Einsatz der Rhythmusbegleitung

Sie können zu den internen Rhythmen spielen.



1. Tippen Sie im HOME-Screen auf PLAY with RHYTHM

Dadurch wird der Screen zur Rhythmus-Steuerung im Touchscreen geöffnet.

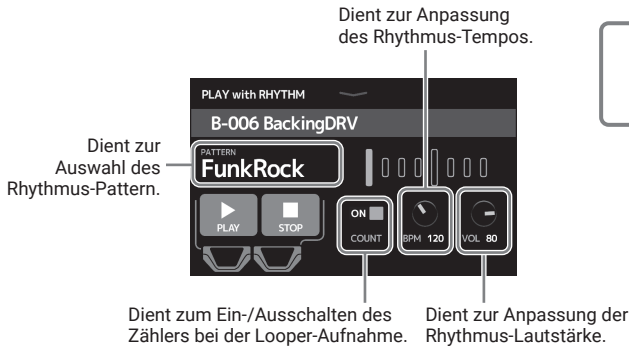
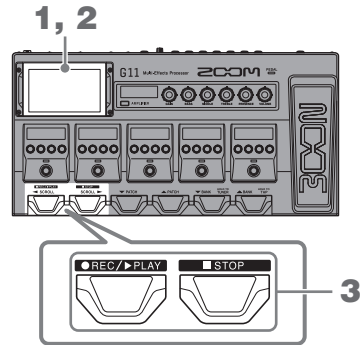
2. Nehmen Sie die gewünschten Einstellungen im Screen zur Rhythmus-Steuerung vor.



3. Starten/stoppen Sie die Rhythmus-Wiedergabe.

- Starten der Wiedergabe: Drücken Sie 
- Stoppen der Wiedergabe: Drücken Sie 

Rhythmus-Pattern

Nr.	Name	Taktmaß
1	GUIDE	4/4
2	8Beats1	4/4
3	8Beats2	4/4
4	8Beats3	4/4
5	16Beats1	4/4
6	16Beats2	4/4
7	16Beats3	4/4
8	Rock1	4/4
9	Rock2	4/4
10	Rock3	4/4
11	ROCKABLY	4/4
12	R'nR	4/4
13	HardRock	4/4
14	HeavyMtl	4/4
15	MtICore	4/4
16	Punk	4/4
17	FastPunk	4/4

Nr.	Name	Taktmaß
18	Emo	4/4
19	TomTomBt	4/4
20	Funk1	4/4
21	Funk2	4/4
22	FunkRock	4/4
23	JazzFunk	4/4
24	R&B1	4/4
25	R&B2	4/4
26	70's Soul	4/4
27	90's Soul	4/4
28	Motown	4/4
29	HipHop	4/4
30	Disco	4/4
31	Pop	4/4
32	PopRock	4/4
33	IndiePop	4/4
34	EuroPop	4/4

Nr.	Name	Taktmaß
35	NewWave	4/4
36	OneDrop	4/4
37	Steppers	4/4
38	Rockers	4/4
39	Ska	4/4
40	2nd Line	4/4
41	Country	4/4
42	Shuffle1	4/4
43	Shuffle2	4/4
44	Blues1	4/4
45	Blues2	4/4
46	Jazz1	4/4
47	Jazz2	4/4
48	Fusion	4/4
49	Swing1	4/4
50	Swing2	4/4
51	Bossa1	4/4

Nr.	Name	Taktmaß
52	Bossa2	4/4
53	Samba1	4/4
54	Samba2	4/4
55	Breaks1	4/4
56	Breaks2	4/4
57	Breaks3	4/4
58	12/8 Grv	12/8
59	Waltz	3/4
60	JzWaltz1	3/4
61	JzWaltz2	3/4
62	CtWaltz1	3/4
63	CtWaltz2	3/4
64	5/4 Grv	5/4
65	Metro3	3/4
66	Metro4	4/4
67	Metro5	5/4
68	Metro	

Einsatz des Loopers

Sie können Ihr Gitarrenspiel aufnehmen und daraus stereophone Loop-Phrasen mit einer Länge bis zu 5 Minuten erzeugen.

1. Tippen Sie im HOME-Screen auf PLAY with LOOPER

Dadurch wird der Screen zur Looper-Steuerung im Touchscreen geöffnet.

2. Verwenden Sie den Looper.

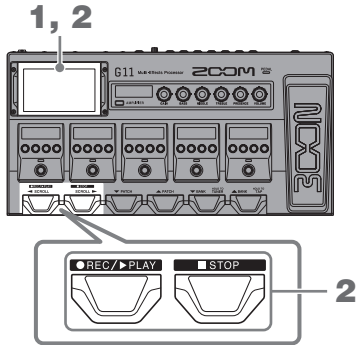

Drücken bei angehaltener Wiedergabe

Die Aufnahme wird gestartet. Wenn bereits ein Loop aufgenommen wurde, wird er wiedergegeben.



Drücken bei der Aufnahme

Die Aufnahme endet und der Loop wird wiedergegeben.

Drücken bei der Wiedergabe

Dadurch wird das Overdubbing für den wiedergegebenen Loop gestartet.

Zweimal bei der Wiedergabe drücken

Dadurch wird der letzte Overdub gelöscht (UNDO). Drücken Sie erneut zweimal, um den gelöschten Overdub wiederherzustellen (REDO).

Drücken bei der Aufnahme

Dadurch wird die Aufnahme abgebrochen.



Drücken bei der Wiedergabe

Damit halten Sie die Wiedergabe an.

Drücken und Halten bei angehaltener Wiedergabe

Dadurch wird der Loop gelöscht.

Hier wird der Looper-Status angezeigt.

- READY: Bisher kein Loop aufgenommen
- RECORD: Aufnahme aktiv
- PLAY: Wiedergabe
- STOPPED: Wiedergabe angehalten
- UNDO: Letzter Overdub wird gelöscht
- REDO: Mit UNDO gelöschter Overdub wird wiederhergestellt

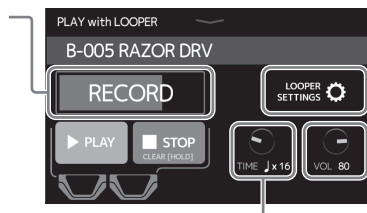

Durch Antippen wird der Screen mit den Looper-Einstellungen eingeblendet. Die UNDO-Funktion kann an-/abgeschaltet und die Stopp-Methode und Looper-Position eingestellt werden.

Dient zum Einstellen der Looper-Lautstärke.

Hier wird die Aufnahmezeit festgelegt.

- MANUAL: Drücken Sie , um die Aufnahme anzuhalten.
- $\downarrow \times 1-64$: Stellen Sie die Aufnahmezeit in Viertelnoten ein.

Setting-Liste

In dieser Liste sind die Funktionen aufgeführt, die nach dem Antippen eines Symbols im Home-Screen dargestellt werden.

Symbol	Erklärung
PLAY by PATCH MEMORY	Zeigt große Patch-Speichernamen zur Auswahl im Touchscreen an.
PLAY by EFFECT BOARD	Zeigt die im Patch-Speicher benutzten Effekte im Touchscreen an.
PLAY by BANK	Erlaubt die Auswahl der vier Patch-Speicher in der Bank über die Fußschalter.
PLAY with RHYTHM	Erlaubt den Einsatz der Rhythmus-Funktion.
PLAY with LOOPER	Erlaubt den Einsatz des Loopers.
USE TUNER	Dient zum Einsatz des Tuners.
CREATE PATCH MEMORY	Dient zum Anlage von Patch-Speichern.
CHANGE EFFECT ORDER	Dient zur Änderung der Effekt-Reihenfolge in Patch-Speichern.
CHANGE AMP/EFFECT	Dient zum Austauschen von Amps und Effekten in Patch-Speichern.
ADD EFFECTS	Dient zum Hinzufügen von Effekten zu einem Patch-Speicher.
DELETE EFFECTS	Dient zum Löschen von Effekten aus einem Patch-Speicher.
EDIT PATCH SETTINGS	Dient zur Anpassung der Patch-Speichernamen, der Patch-Pegel und der Einstellungen für MIDI OUT.
EDIT AMP	Dient zur Anpassung der Verstärkers.
USE SEND/RETURN	Dient zum Einrichten der Send/Return-Einstellungen.
USE IR	Dient zum Einsatz von Impulsantworten (IR).
SET MIDI OUT	Dient zur Anpassung der MIDI-Ausgangseinstellungen im Patch-Speicher.
EDIT ALL	Dient zur Bearbeitung aller Patch-Speicher-Einstellungen.
IMPORT IR	Dient zum Laden der Daten von Impulsantworten (IR).
CREATE BANK	Dient zum Erzeugen einer Bank.
CHANGE BANK ORDER	Dient zum Ändern der Bank-Reihenfolge.
CHANGE PATCH MEMORY ORDER	Dient zum Ändern der Reihenfolge von Patch-Speichern.
DELETE BANK	Dient zum Löschen von Bänken.
DELETE PATCH MEMORY	Dient zum Löschen von Patch-Speichern.
SAVE PATCH MEMORY	Dient zum Sichern von Patch-Speichern.
SET OUTPUT	Dient zum Anpassen des Ausgangspegels auf INST oder LINE.
SET TEMPO	Bestimmt das Tempo für die Effekte, Rhythmen und den Looper.
SET TUNER	Dient zum Anpassen der Tuner-spezifischen Einstellungen.
SET USB AUDIO	Dient zum Bearbeiten der USB-Audioeinstellungen.
SET MIDI	Dient zum Anpassen der MIDI-Einstellungen.
SET PEDAL	Dient zum Anpassen der Pedal-spezifischen Einstellungen.
SET SYSTEM SETTINGS	Dient zum Ändern und Überprüfen der Systemeinstellungen.
SET AUTO SAVE	Dient zum An-/Abschalten der Auto-Save-Funktion (ON/OFF).
SET POWER DISPLAY	Dient zur Anpassung der Helligkeit und des Kontrasts für jedes Display und zum An-/Abschalten des Eco-Modus.

HINWEIS

In der Bedienungsanleitung finden Sie detaillierte Informationen zu allen Funktionen.

Spezifikationen

Maximale Anzahl der gleichzeitigen Effekte		Verstärker + 9 Effekte
User-Patches		500
Samplingfrequenz		44,1 kHz
A/D-Wandlung		24 Bit, 128-faches Oversampling
D/A-Wandlung		24 Bit, 128-faches Oversampling
Signalverarbeitung		32 Bit
Frequenzgang		20 Hz – 20 kHz (+1 dB/-2 dB, an 10 kOhm Last)
Displays		5" TFT-Farb-LCD (800 × 480) Dot-Matrix-LCDs (128×32, 6 Stk.)
Eingänge	INPUT	Herkömmliche 6,35 mm Monoklinkenbuchse Empfohlener Eingangspegel: -20 dBu Eingangsimpedanz (Line): 500 kΩ
	RETURN	Herkömmliche 6,35 mm Monoklinkenbuchsen (2 Stk.) Empfohlener Eingangspegel: -20 dBu Eingangsimpedanz (Line): 1 MΩ
	AUX IN	Stereo-Miniklinkenbuchse Empfohlener Eingangspegel: -10 dBu Eingangsimpedanz (Line): 10 kΩ
Ausgänge	Left/Right	Herkömmliche 6,35 mm Monoklinkenbuchse Maximaler Ausgangspegel: INST/LINE +11,4 dBu/+19 dBu (an einer Ausgangsimpedanz von 10 kΩ oder mehr)
	PHONES	Standard-Stereoklinkenbuchse Maximaler Ausgangspegel: Line +11,4 dBu (an einer Ausgangsimpedanz von 10 kΩ oder mehr) Kopfhörer 24 mW + 24 mW (an einer Last von 32 Ω)
	SEND	Herkömmliche 6,35 mm Monoklinkenbuchsen (2 Stk.) Maximaler Ausgangspegel: Line +11,4 dBu (an einer Ausgangsimpedanz von 10 kΩ oder mehr)
Signalrauschabstand Eingang		123 dB
Grundrauschen (Eigenrauschen)	Left/Right	INST/LINE -99,5 dBu/-92,5 dBu
	SEND	-99,0 dBu
MIDI IN/OUT		5-polige DIN-Buchsen
Steuereingang		FP02M-Eingang
Stromversorgung		Netzteil: 12V DC, Innenleiter Plus, 2.000 mA, (ZOOM AD-19)
USB DEVICE		Anschluss: USB 2.0, Typ C / Unterstützte Kabel: Typ-C-Kabel Guitar Lab: USB 1.1 Full Speed Audio-Interface: USB 2.0 High Speed, 44,1 kHz/32 Bit, jeweils 4 Ein- und Ausgänge • Verwenden Sie USB-Kabel zur Datenübertragung. Eine Stromversorgung über USB wird nicht unterstützt.
USB HOST		Anschluss: USB 2.0, Typ A / Standard: USB 2.0 High Speed • Verwenden Sie einen USB Memory-Stick.
REMOTE		BTA-1 oder anderer geeigneter Drahtlos-Adapter
Außenabmessungen		253 mm (T) x 495 mm (B) x 64 mm (H)
Gewicht		2,8 kg

• 0 dBu=0,775 V



ZOOM CORPORATION

4-4-3 Kanda-surugadai, Chiyoda-ku, Tokyo 101-0062 Japan
zoomcorp.com