

ZOOM®

# G1 FOUR / G1X FOUR

Multi-Effects Processor

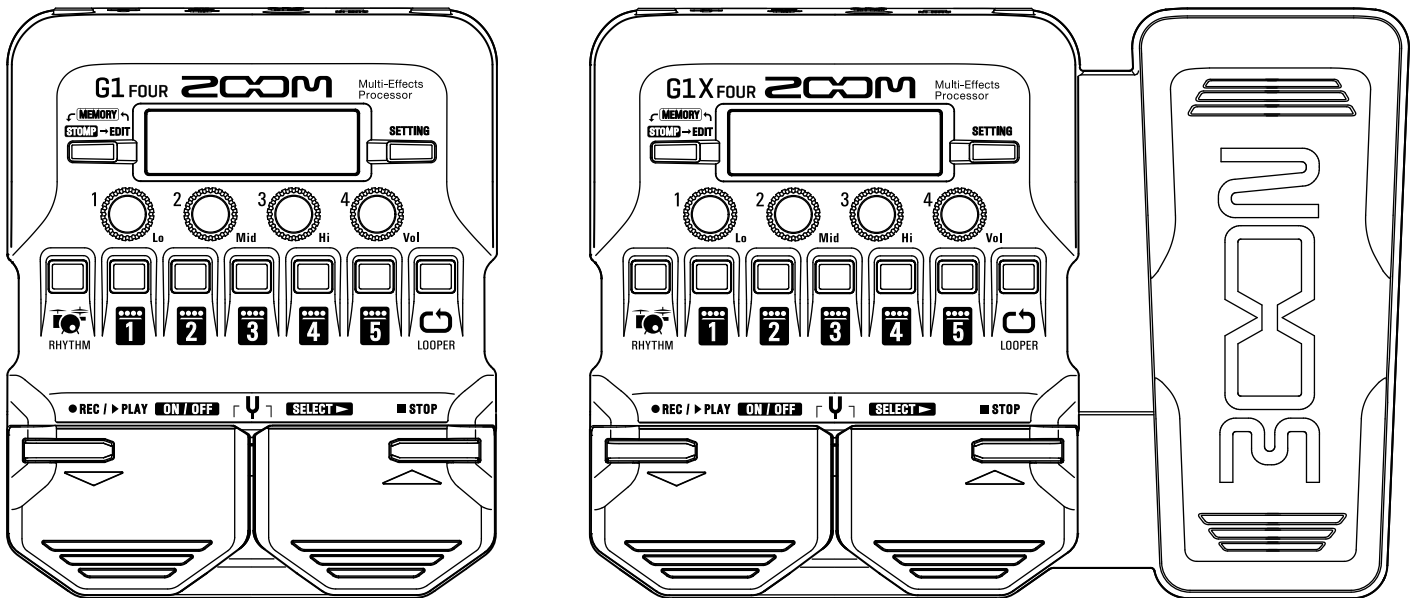

## 使用说明书

请务必在使用本设备前阅读安全使用设备及注意事项。

© 2018 ZOOM CORPORATION

未经许可，严禁将本说明书中的任何部分进行复制或再次印刷。

本说明书提及的其他产品名称、注册商标和公司名称属于其各所有者。  
本说明书中提及的所有商标和注册商标仅用于功能或特性说明，而非侵犯其各所有者的版权。

# 简介

---

综合效果处理器可将不同效果组合在一起使用。效果组合及参数设置可储存为音色并随时调用。预置音色可便捷地进行切换，从而创建音色效果的反差变化。

设备内置有各种效果，包括失真、合唱和混响。熟悉各效果的特点对于塑造您的专属音色尤为重要。逐一关闭预置音色中的各项效果，您可以分别了解其功能和特性。如果不明白如何改变音色效果，请只开启一种效果，然后调节该效果的参数并试听相应的变化。效果的排列顺序同样会影响音色效果。请尝试改变效果链的顺序，从而创建出最佳的音色。

G1<sub>FOUR</sub>/G1X<sub>FOUR</sub> 内置有各种演绎所需的音色。

希望这些音色常伴您左右！

## G1<sub>FOUR</sub>/G1X<sub>FOUR</sub> 的主要特点

### 真实的音箱模拟和效果音色

---

极富音色特性的单块效果器、真实的前级放大器和箱体模拟——沿袭 Zoom 最新 G 系列效果器的丰富音色集合将为您忠实再现原始音色的演奏体验。

通过电脑 (Mac/Windows) 操作可免费下载的 Guitar Lab 效果管理应用程序，您可以添加在线音色并进行编辑和备份。

### 直观的操作即可获得美妙的音色

---

如同操作单块效果器一样，位于面板上方的 5 个按键及 4 个旋钮可让您直观而便捷地进行音色创建。

### 节奏型和乐句循环

---

乐句循环可进行最长 30 秒录音并可与节奏型同步播放。

### 为快速迎合现场演绎而搭载的均衡 (EQ) 调节

---

在 MEMORY 和 STOMP 模式中，3 个均衡旋钮 EQ (Lo/Mid/Hi) 和一个音量 (Vol) 旋钮可用于调节输出。因此，无论在家中、排练室，还是现场，您可以根据不同演绎场合快速的调节最合适的整体音效。

### 长时间电池供电

---

4 节 5 号电池可为您持续供电 18 小时 (LCD 背光关闭时)。

# 本说明书中使用的术语

---

## **音色**

“音色”中储存有效果 ON/OFF 状态和参数设置数值。效果储存于音色中并可以进行调用。每个音色可应用 5 种效果，G1<sub>FOUR</sub>/G1X<sub>FOUR</sub> 可储存 50 种音色。

## **音色库**

10 个音色为一组称为“音色库”。您可以通过切换音色库快速调用音色。G1<sub>FOUR</sub>/G1X<sub>FOUR</sub> 含有 5 个音色库。

## **效果类型**

效果类型包括各种吉他单块效果以及吉他前级放大器和箱体模拟。从效果类型中选择的效果可添加于音色。

## **MEMORY 模式**

记忆模式中，您可以使用脚踏开关选择音色。

## **STOMP 模式**

单块模式中，您可以使用脚踏开关开启/关闭应用于音色的效果。

## **EDIT 模式**

编辑模式中，您可以编辑应用于音色的效果类型和其参数。

## **PRESELECT**

当您通过预选择功能切换至其他音色时，当前所选音色仍处于应用状态。

## **BANK HOLD**

当您开启音色库锁定功能时，仅当前音色库中的音色可进行选择。

## **AUTO SAVE**

自动储存功开启时，音色编辑和效果设置将自动进行储存。

## **ECO 模式**

节能模式开启时，设备将在未进行操作 10 小时后自动关机。

# 目录

简介 .....	2	使用调音表 .....	39
本说明书中使用的术语 .....	3	开启调音表 .....	39
目录 .....	4	为吉他调音 .....	39
G1 <sub>FOUR</sub> /G1X <sub>FOUR</sub> 的信号流程 .....	5	改变调音表设置 .....	41
各单元名称 .....	7	使用节奏机 .....	43
装入电池 .....	9	开启节奏机功能 .....	43
连接 .....	10	选择节奏 .....	44
调节整体音色特性和输出电平 .....	11	开启和停止节奏播放 .....	45
使用音色 ( MEMORY 模式 ) .....	12	节奏型 .....	46
切换至 MEMORY 模式 .....	12	使用乐句循环 .....	47
选择音色和音色库 .....	13	开启乐句循环 .....	47
改变音色的独立设置 .....	14	设置乐句循环 .....	48
使用脚踏开关控制效果 ( STOMP 模式 ) .....	16	乐句录音和播放 .....	50
开启 STOMP 模式 .....	16	乐句叠加录音 .....	51
使用脚踏开关开启和关闭效果 .....	17	清除乐句 .....	52
编辑效果 ( EDIT 模式 ) .....	18	使用表情踏板 ( 仅 G1X <sub>FOUR</sub> ) .....	53
开启 EDIT 模式 .....	18	设置表情踏板效果 .....	53
选择效果 .....	19	调节表情踏板 .....	54
开启和关闭效果 .....	19	固件相关操作 .....	56
改变效果类型 .....	20	查看固件版本 .....	56
调节效果参数 .....	21	更新固件 .....	57
改变效果顺序 .....	22	恢复出厂设置 .....	58
音色相关操作 .....	23	疑难排查 .....	59
储存音色 .....	23	技术指标 .....	60
互换音色 .....	25		
调节总速度 .....	27		
设置 AUTO SAVE 功能 .....	28		
设置 PRESELECT 功能 .....	31		
设置 BANK HOLD 功能 .....	34		
电源和屏幕相关设置 .....	35		
设置所使用的电池类型 .....	35		
设置 ECO 模式 .....	36		
设置屏幕背光时间 .....	37		
调节屏幕对比度 .....	38		

# G1 FOUR/G1X FOUR 的信号流程

## ■ 信号流程

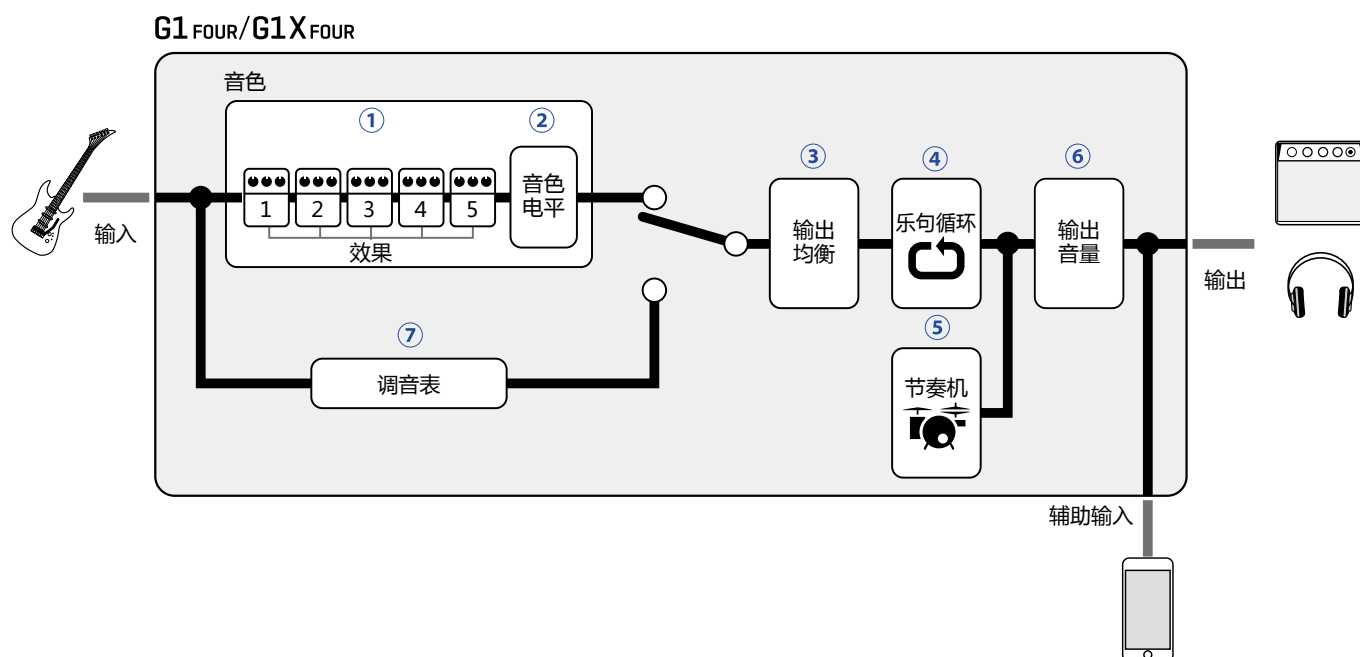

① 所输入的吉他信号将经由效果顺序 1 – 5 进行处理。

(→ [“使用音色 \(MEMORY 模式\)” P. 12](#))

② 音色电平进行调节。

(→ [“使用音色 \(MEMORY 模式\)” P. 12](#))

③ 调节整体音色。即使您选择其他音色，该设置仍应用于所选音色。

(→ [“调节整体音色特性和输出电平” P. 11](#))

④ 循环播放所录制的乐句。

(→ [“使用乐句循环” P. 47](#))

⑤ 内置节奏机将演绎套鼓音色。

(→ [“使用节奏机” P. 43](#))

⑥ 调节总电平。

(→ [“调节整体音色特性和输出电平” P. 11](#))

⑦ 为所连接的吉他进行调音。

(→ [“使用调音表” P. 39](#))

## ■ 关于音色存储 (音色/音色库)

**G1<sub>FOUR</sub>/G1X<sub>FOUR</sub>** 可储存 50 个音色。  
每 10 个音色以音色库为单位进行储存。

音色库 1	音色库 2	音色库 3	音色库 4	音色库 5
音色 10	音色 20	音色 30	音色 40	音色 50
音色 11	音色 21	音色 31	音色 41	音色 51
音色 12	音色 22	音色 32	音色 42	音色 52
音色 13	音色 23	音色 33	音色 43	音色 53
音色 14	音色 24	音色 34	音色 44	音色 54
音色 15	音色 25	音色 35	音色 45	音色 55
音色 16	音色 26	音色 36	音色 46	音色 56
音色 17	音色 27	音色 37	音色 47	音色 57
音色 18	音色 28	音色 38	音色 48	音色 58
音色 19	音色 29	音色 39	音色 49	音色 59

## ■ 操作模式

**G1<sub>FOUR</sub>/G1X<sub>FOUR</sub>** 具有三种操作模式，您可以根据不同演绎需求进行选择。

### • MEMORY 模式

用于选择演绎所需的音色。

( → [“使用音色 \(MEMORY 模式\)”](#) P. 12)

### • STOMP 模式

使用脚踏开关开启/关闭音色所应用的效果。

( → [“使用脚踏开关控制效果 \(STOMP 模式\)”](#) P. 16)

### • EDIT 模式

用于改变应用于音色的效果并编辑其参数。

( → [“编辑效果 \(EDIT 模式\)”](#) P. 18)

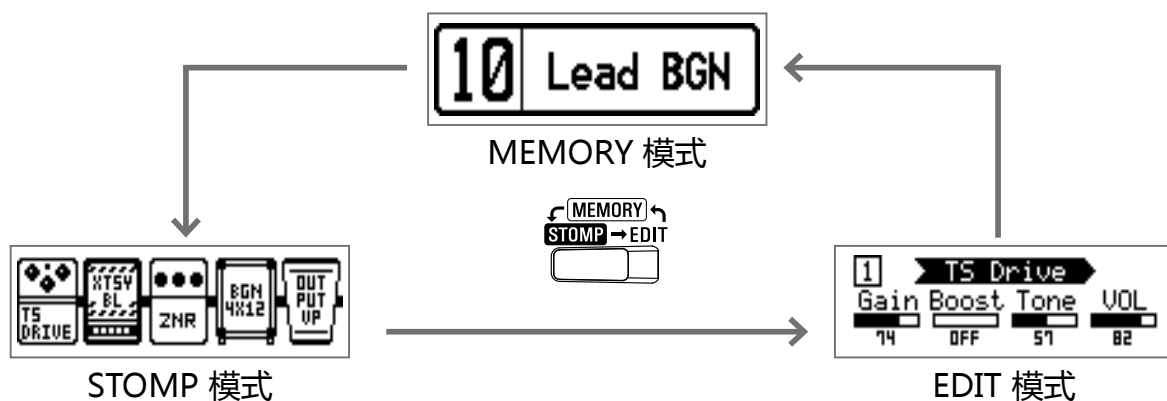

# 各单元名称

## ■ 前面板

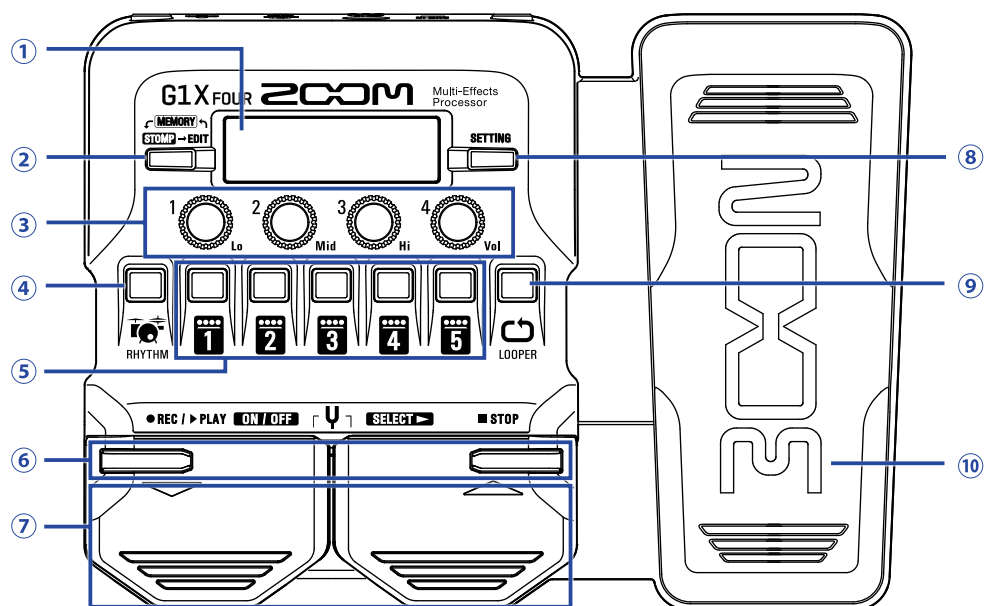

### ① 屏幕

屏幕将显示各种信息，包括所选音色的名称以及其所应用的效果和参数数值。

### ② 模式切换开关

用于循环选择 MEMORY、STOMP 和 EDIT 模式。

### ③ 参数旋钮

用于调节效果参数以及执行各种设置操作。

### ④ RHYTHM 按键

用于开启节奏机。

### ⑤ 效果/音色库按键

在 MEMORY 模式中，用于切换音色库。

在 STOMP 模式中，用于开启/关闭所应用的效果。

在 EDIT 模式中，用于选择效果并执行开启/关闭操作。

### ⑥ ▼/▲ 按键

在 EDIT 模式中，用于切换效果。其功能与 ▼/▲ 脚踏开关相同。

### ⑦ ▼/▲ 脚踏开关

在 MEMORY 模式中，用于切换音色；在 STOMP 模式中，用于选择效果并执行开启/关闭操作。

### ⑧ SETTING 按键

用于开启 SETTING 界面。

### ⑨ LOOPER 按键

用于开启乐句循环。

## ⑩ 表情踏板 (仅 G1X<sub>FOUR</sub>)

当您选择 PEDAL 分类中的效果时，该效果的应用总量可通过表情踏板进行控制。

(→ [“设置表情踏板效果” P. 53](#))

## ■ 后面板

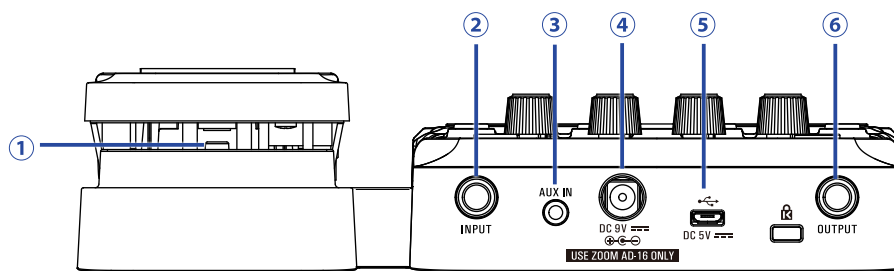

### ① 表情踏板开关 (仅 G1X<sub>FOUR</sub>)

当您开启 PEDAL 分类中的效果时，表情踏板开关用于开启/关闭该效果。

### ② 输入接口

请将吉他连接于此。

### ③ AUX IN 接口

请将音频设备或其他外置音乐播放设备连接于此。

---

#### 提示

从 AUX IN 接口输入的音频信号不会经内置效果进行处理，而直接从 OUTPUT 接口直接输出。

---

### ④ AC 适配器接口

用于连接 AC 适配器 (ZOOM AD-16)。

### ⑤ USB 端口

用于连接电脑或其他外置设备。您可以使用电脑中的 Guitar Lab 应用程序管理音色并编辑和添加效果。您同样可以将充电宝连接于此，从而为设备供电。

### ⑥ OUTPUT 接口

请将吉他音箱或耳机连接于此。



# 装入电池

1. 请打开设备底部的电池仓护盖并装入 4 节 5 号电池。

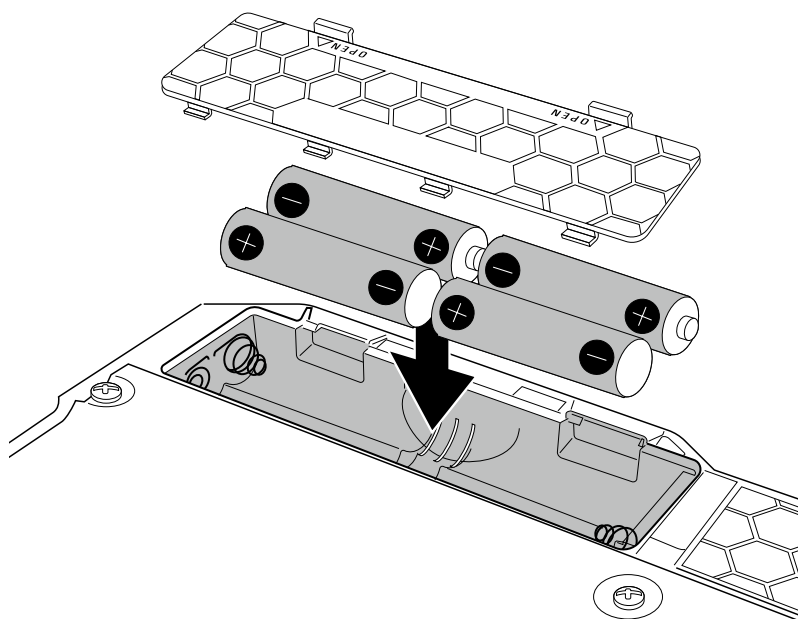

2. 请盖上电池仓护盖。

## 注意

请正确设置所使用电池的类型。这样，电池的剩余电量可准确的显示于屏幕中。

( → [“设置所使用的电池类型”](#) P. 35)

## 提示

- 您可以连接专用的 AC 适配器 (ZOOM AD-16) 为设备供电。
- 您同样可以通过 USB 端口为设备供电。

## 关于 ECO 模式

- ECO 模式将默认开启，即设备在未进行操作 10 小时后将自动关闭电源。
  - 您同样可以在 SETTING 界面关闭 ECO 模式。
- ( → [“设置 ECO 模式”](#) P. 36)

# 连接

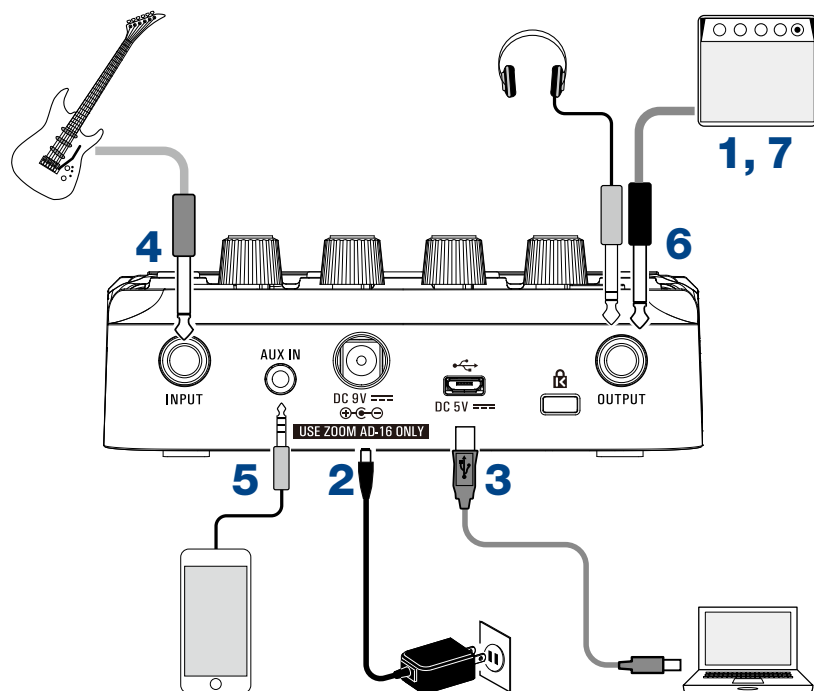

1. 请将吉他音箱的音量调节至最低。
2. 如果您想使用 AC 电源，请将专用的 AC 适配器 (ZOOM AD-16) 分别连接至 AC 适配器接口和电源插座。  
**G1 FOUR/G1X FOUR** 的电源将开启。
3. 如果您想使用电脑电源，请将 USB 线 (另购) 分别连接 USB 端口和电脑。  
当您使用 USB 总线为 **G1 FOUR/G1X FOUR** 供电时，连接 USB 线后将开启设备电源。

## 关于 Guitar Lab

您可以使用电脑中的 Guitar Lab 应用程序管理音色并编辑和添加效果。

请从 ZOOM 网站 (<https://www.zoom.co.jp>) 下载 Guitar Lab 应用程序。

4. 请将吉他连接至 INPUT 接口。  
当您使用电池为 **G1 FOUR/G1X FOUR** 供电时，连接吉他后将开启设备电源。
5. 如果您想播放外置设备的音乐，请将便携式音频播放器或其他设备连接至 AUX IN 接口。

## 提示

从 AUX IN 接口输入的音频信号不会经内置效果进行处理，而直接从 OUTPUT 接口直接输出。

6. 请将吉他音箱或耳机连接至 OUTPUT 接口。
7. 请提升吉他音箱的音量。

# 调节整体音色特性和输出电平

1. 在 MEMORY 或 STOMP 模式中，您可以使用  $1 \text{ Lo}$  -  $4 \text{ Vol}$  调节音色的整体特性和总电平。

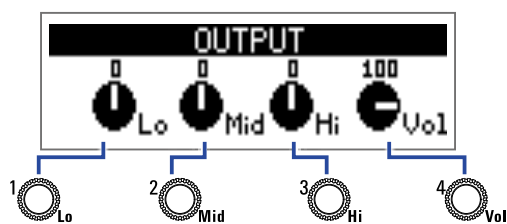

功能	操作
调节音色的低频	请转动 $1 \text{ Lo}$
调节音色的中频	请转动 $2 \text{ Mid}$
调节音色的高频	请转动 $3 \text{ Hi}$
调节音色的总电平	请转动 $4 \text{ Vol}$

## 提示

即使您选择其他音色，该设置仍应用于所选音色。

# 使用音色 ( MEMORY 模式 )

**G1 FOUR/G1X FOUR** 所搭载的效果应用于音色中。每个音色可最多应用 5 种效果并包含其开启/关闭状态以及参数设置。

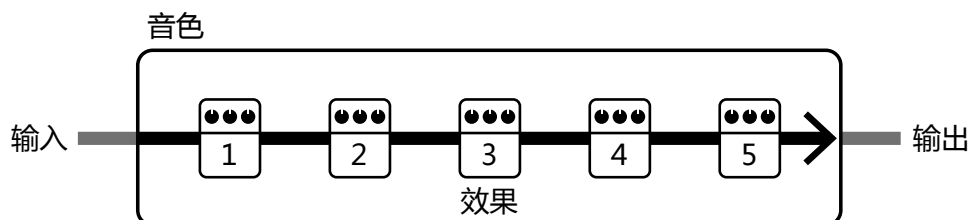

您可以最多创建 50 个音色。10 个音色为一组称为音色库，通过切换音色库，您可以快速调用音色。请在 MEMORY 模式选择所需使用的音色。

## 切换至 MEMORY 模式

### 提示

当您开启 **G1 FOUR/G1X FOUR** 后，MEMORY 模式将显示于屏幕中。

1. 如果您想切换至 STOMP 或 EDIT 模式，请按下 .

当您重复按下  时，MEMORY、STOMP 和 EDIT 模式将依次进行切换。

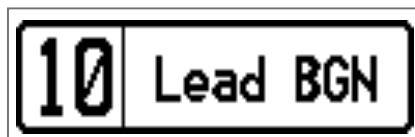



# 选择音色和音色库

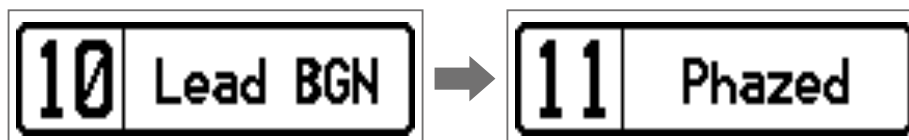

## 切换音色

1. 请踩下  或 。  
音色将改变。



功能	操作
切换至低编号音色	请踩下 
切换至高编号音色	请踩下 



### 提示

- 踩住  或  将连续切换音色。
- 当您通过 PRESELECT 功能切换至其他音色时，当前所选音色仍可处于应用状态。  
( → [“设置 PRESELECT 功能” P. 31](#))
- 当您开启 BANK HOLD 功能时，音色切换仅限于同一音色库。  
( → [“设置 BANK HOLD 功能” P. 34](#))

## 切换音色库

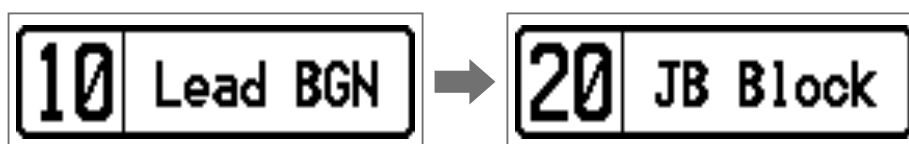
1. 请按下  - 。  
音色库将改变。所选音色库的 LED 将亮起。



功能	操作
切换至音色编号 10 - 19	请按下 
切换至音色编号 20 - 29	请按下 
切换至音色编号 30 - 39	请按下 
切换至音色编号 40 - 49	请按下 
切换至音色编号 50 - 59	请按下 

## 改变音色的独立设置

1. 请选择您想改变其设置的音色。

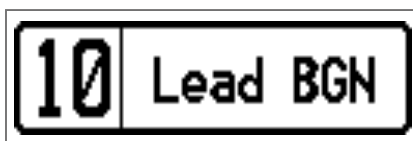

2. 请按下 。  
屏幕显示 SETTING 界面。



3. 请按下 。  
屏幕显示音色设置界面。  
您可以改变音色电平和音色名称。

(→ [“改变音色电平” P. 14](#)、[“改变音色名称” P. 15](#))



## 改变音色电平

1. 请转动  调节电平。  
音色电平将改变。



### 提示

- 按下  将退出音色设置并返回原始界面。
- 您不仅可以改变各音色的独立设置，而且可以调节 **G1 FOUR/G1X FOUR** 的总音量和均衡。  
(→ [“调节整体音色特性和输出电平” P. 11](#))

## 改变音色名称

---

1. 请转动 <sup>2</sup>○<sub>Mid</sub> 移动光标。  
光标将会移动。



2. 请转动 <sup>1</sup>○<sub>L</sub> 改变字符。  
您可以改变位于光标处的字符。



---

### 提示

- 按下 <sup>SETTING</sup>  将退出音色设置并返回原始界面。
  - 您可以使用的字符和符号如下所示：  
A-Z、a-z、0-9、!# \$ % & ' ( ) +, -, . ; = @ [ ] ^ \_ ` { } ~ (空格)
  - 转动 <sup>3</sup>○<sub>Hi</sub> 将改变字符类型。
-

# 使用脚踏开关控制效果 ( STOMP 模式 )

在 STOMP 模式中，您可以使用脚踏开关开启/关闭效果。

## 开启 STOMP 模式

1. 如果您想切换为 MEMORY 或 EDIT 模式，请按下 。

当您重复按下  时，MEMORY、STOMP 和 EDIT 模式将依次进行切换。

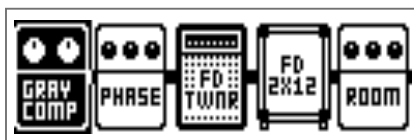



# 使用脚踏开关开启和关闭效果

1. 请踩下 。

您可以选择进行控制的效果。

所选效果将黑白反向显示。

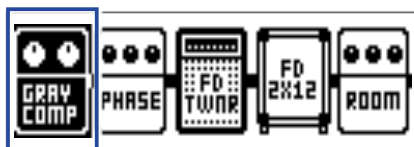

重复踩下  将依次向右进行选择。

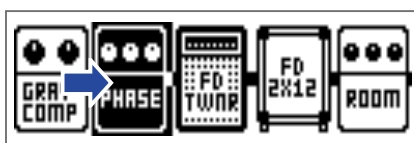

2. 请踩下 。

所选效果将开启/关闭。

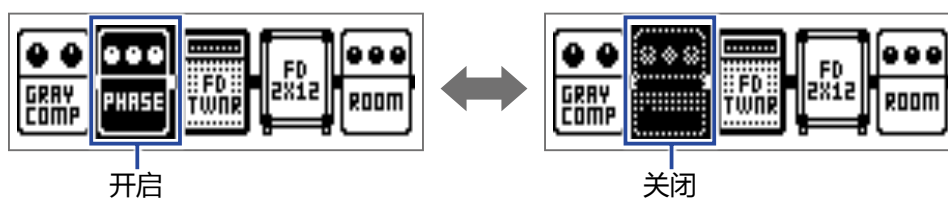

您同样可以按下对应各效果位置的 **1** - **5** 按键开启/关闭效果。

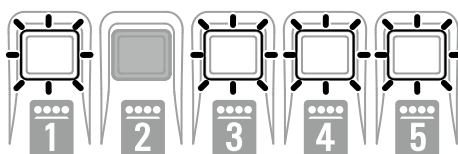
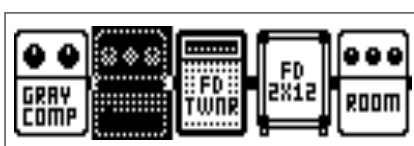

# 编辑效果 (EDIT 模式)

在 EDIT 模式中，您可以改变音色所应用的效果并调节其参数。

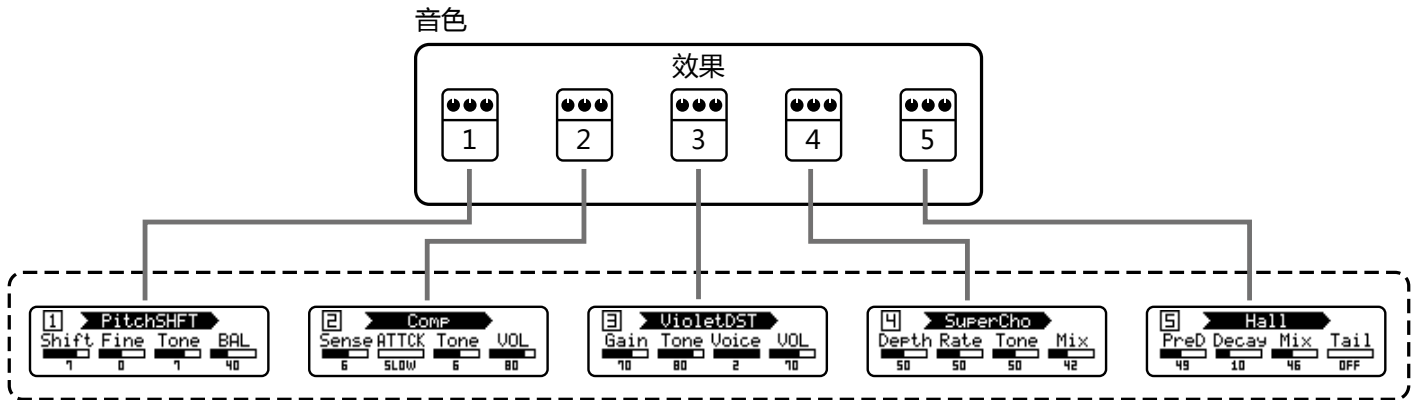

EDIT 模式界面

## 开启 EDIT 模式

1. 请在 MEMORY 模式中选择音色。

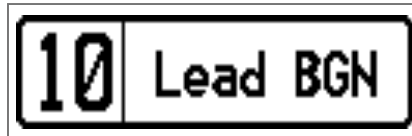

2. 请按下 。

当您重复按下  时，MEMORY、STOMP 和 EDIT 模式将依次进行切换。

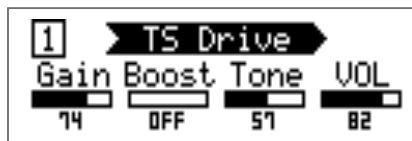

## 选择效果

1. 请按下 **1** - **5** 选择您想编辑的效果。

效果将进行切换。

所选效果的 LED 将亮起。

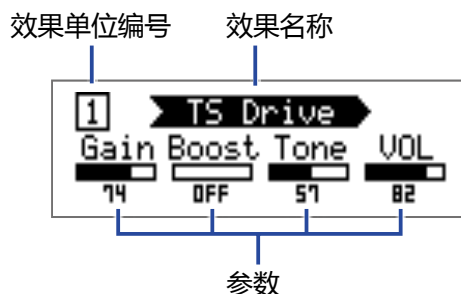

### 提示

效果单位编号是该效果位于音色效果链中的位置。

## 开启和关闭效果

1. 请再次按下所选效果的 **1** - **5**。

按下 **1** - **5** 将切换效果的开启 / 关闭状态。

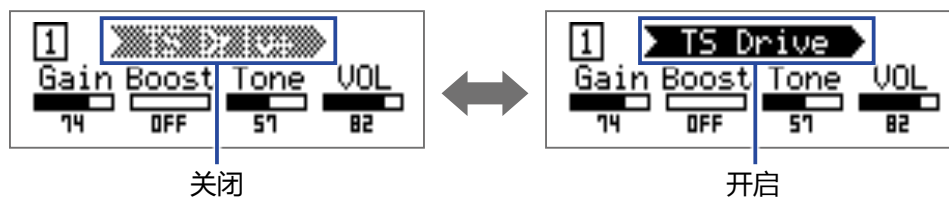



# 改变效果类型

## 选择效果类型

1. 请按下  或 .



功能	操作
改变至上一效果类型	请踩下 
改变至下一效果类型	请踩下 

## 选择效果分类

1. 请踩住  并同时踩下 .

屏幕将显示效果分类名称。



再次按下踩下  将显示下一效果分类名称。



效果分类名称显示片刻后，屏幕将显示该效果分类中的第一个效果。



### 提示

- 踩住  并踩下  将显示上一效果分类名称。
- 关于各效果的详细信息，请参阅 [Guitar Lab](#)。

### 注意

**G1 FOUR/G1X FOUR** 为您提供 5 种可任意组合的效果。如果音频信号处理超出性能范围，屏幕将显示“PROCESS OVERFLOW”警告信息。音频信号将不经由相关效果处理而直接输出。此时，请改变所应用的效果。

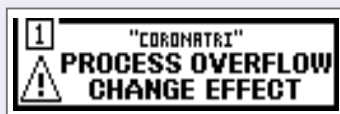

### 提示

**G1X FOUR PEDAL** 效果分类中所选的效果可通过表情踏板进行控制。

# 调节效果参数

1. 请转动 <sup>1</sup>Lo - <sup>4</sup>Vol 调节各参数。

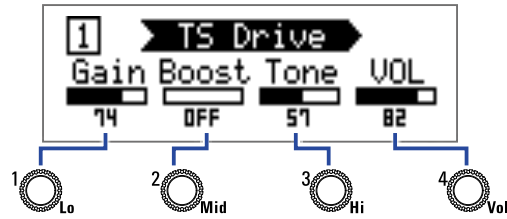

指定于各旋钮的参数取决于所选的效果。屏幕界面将显示效果名称。

如果效果包含 5 个或以上参数，请使用 <sup>4</sup>Vol 翻阅界面。

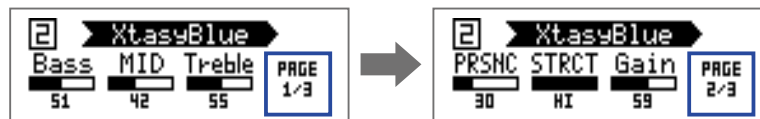



## 提示

- 如果您将 AUTO SAVE 设置为 ON，所改变的参数将自动储存。  
( → “设置 AUTO SAVE 功能” P. 28 )
- 如果您将 AUTO SAVE 设置为 OFF，当您切换音色时屏幕将显示参数储存界面。
- AUTO SAVE 功能默认开启。

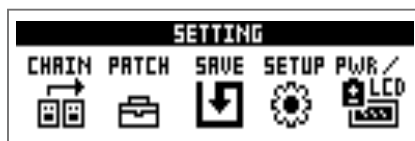

# 改变效果顺序

1. 请按下 。  
屏幕显示 SETTING 界面。



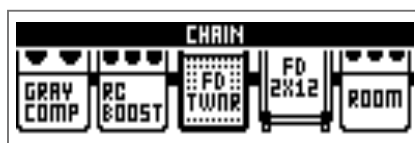

2. 请按下 。  
屏幕显示 CHAIN 界面。  
应用于所选音色的效果将以图标示例显示于屏幕中。

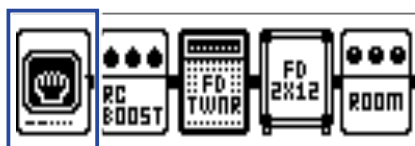

3. 请按下您想改变其顺序的效果（对应效果的  -  按键）。



4. 请按下对应效果目标位置的  -  按键。  
所选效果将移至目标位置。

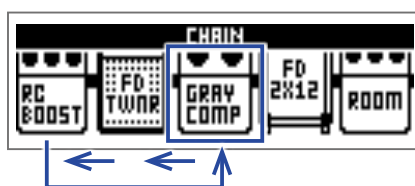

# 音色相关操作

## 储存音色

音色编辑后可储存并重写于同一编号。您同样可以将其储存于其他编号。

1. 请按下 。  
屏幕显示 SETTING 界面。

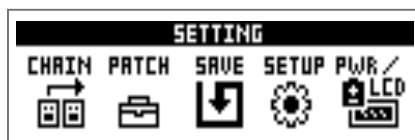

2. 请按下 。  
屏幕显示 SAVE 界面。

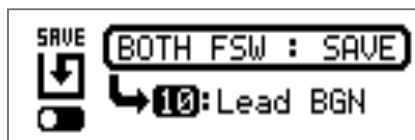

3. 请使用 、 和  -  进行操作。  
请选择目标音色编号。

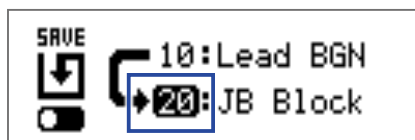

功能	操作
选择上一音色	请踩下 
选择下一音色	请踩下 
选择音色编号 10 - 19	请按下 
选择音色编号 20 - 29	请按下 
选择音色编号 30 - 39	请按下 
选择音色编号 40 - 49	请按下 
选择音色编号 50 - 59	请按下 

4. 请同时踩下  和 。  
音色储存并重写。

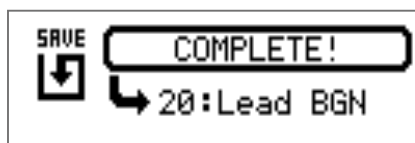



## 互换音色

不同编号的音色可进行互换。

1. 请按下 。  
屏幕显示 SETTING 界面。



2. 请按下 。  
屏幕显示 SAVE 界面。

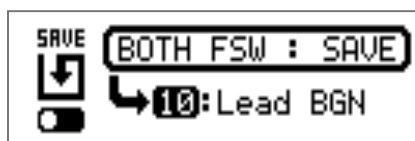

3. 请转动 。改变选项。  
屏幕中的图标将从 SAVE 改变为 SWAP。

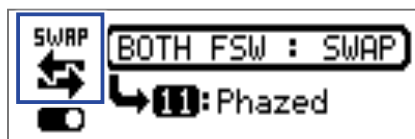

4. 请使用 、 和  -  进行操作。  
请选择您想互换的音色编号。

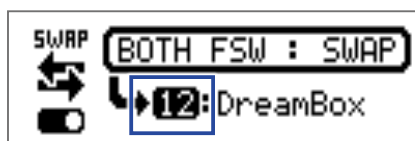

功能	操作
选择上一音色	请踩下 
选择下一音色	请踩下 
选择音色编号 10 - 19	请按下 
选择音色编号 20 - 29	请按下 
选择音色编号 30 - 39	请按下 
选择音色编号 40 - 49	请按下 
选择音色编号 50 - 59	请按下 

5. 请同时踩下  和 。  
音色将进行互换。

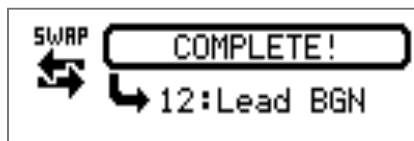

**注意**

已编辑的音色进行储存后才能执行互换操作。

音色互换前请先执行储存操作。（→ [“储存音色” P. 23](#)）

# 调节总速度

总速度应用于效果、节奏机和乐句循环。

1. 请按下 。

屏幕显示 SETTING 界面。

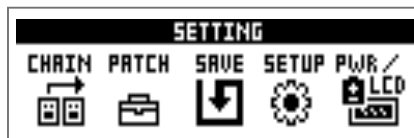

2. 请按下 。

屏幕显示 SETUP 界面。

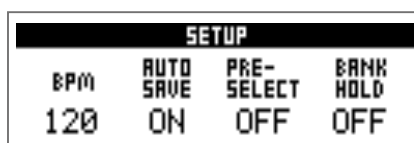

3. 请转动  调节速度。

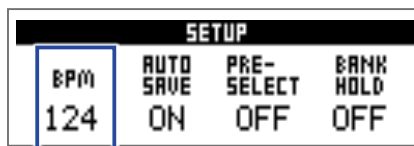

## 提示

- 速度调节范围为 40 至 250。
- BPM，即一分钟内四分音符的节拍数，用于显示乐曲的节拍速度。例如，60 BPM 速度为每分钟 60 个四分音符节拍。

# 设置 AUTO SAVE 功能

当您开启 AUTO SAVE 功能，音色和效果将在编辑后自动进行储存。

1. 请按下 。  
屏幕显示 SETTING 界面。



2. 请按下 。  
屏幕显示 SETUP 界面。

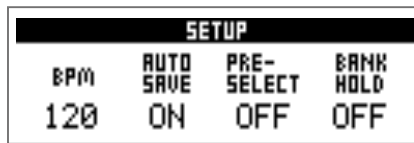

3. 请转动  选择所需设置。



设置	说明
ON	自动储存开启。
OFF	自动储存关闭。

## ■ 当 AUTO SAVE 设置为 ON 时

音色和效果设置将在编辑后自动进行储存。

## ■ 当 AUTO SAVE 设置为 OFF 时

请按以下步骤执行音色储存操作：

1. 如果您在当前音色编辑后选择其他音色。  
屏幕将会显示确认信息，提示您是否储存编辑操作。

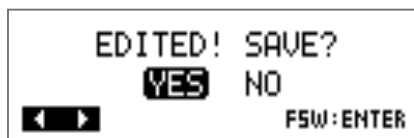

2. 请转动 。选择所需设置。

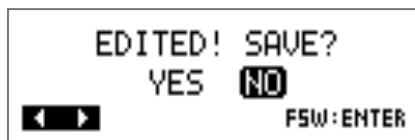

设置	说明
YES	储存编辑操作。
NO	不储存编辑操作。





**注意**

如果您选择“NO”，设备将进行音色切换而不会储存当前编辑操作。

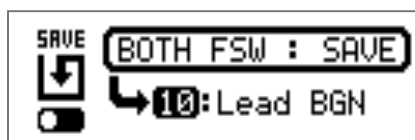
3. 请踩下  或 。

屏幕显示进行储存的音色编号选择界面。



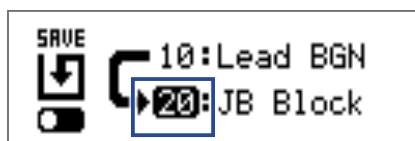

4. 请使用 、 和  -  进行操作。

请选择目标音色编号。



功能	操作
切换至低编号音色	请踩下 
切换至高编号音色	请踩下 
切换至音色编号 10 - 19	请按下 
切换至音色编号 20 - 29	请按下 
切换至音色编号 30 - 39	请按下 
切换至音色编号 40 - 49	请按下 
切换至音色编号 50 - 59	请按下 

5. 请同时踩下  和 .

所编辑的音色将进行储存。

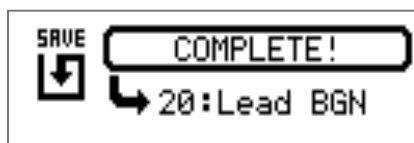

---

**提示**

您同样可以在 SETTING 界面储存所编辑的音色。

( → [“储存音色” P. 23](#) )

---

# 设置 PRESELECT 功能

当您通过预选择功能切换至其他音色时，当前所选音色仍处于应用状态。

1. 请按下 。

屏幕显示 SETTING 界面。



2. 请按下 。

屏幕显示 SETUP 界面。

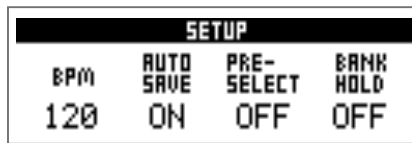

3. 请转动  选择所需设置。

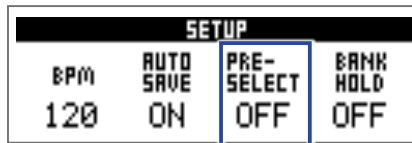

设置	说明
ON	使用 PRESELECT 功能。
OFF	不使用 PRESELECT 功能。

## ■ 当 PRESELECT 设置为 ON 时

1. 在 MEMORY 模式中，请使用 、 和  -  进行操作。

屏幕显示目标音色编号的预选择操作界面。

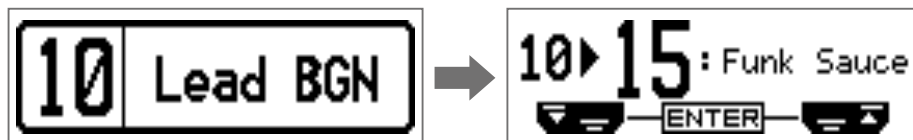

功能	操作
切换至低编号音色	请踩下 
切换至高编号音色	请踩下 
切换至音色编号 10 - 19	请按下 
切换至音色编号 20 - 29	请按下 
切换至音色编号 30 - 39	请按下 
切换至音色编号 40 - 49	请按下 
切换至音色编号 50 - 59	请按下 

2. 请同时踩下  和 .

切换至所选音色。

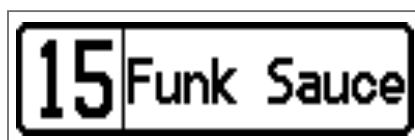



## ■ 当 PRESELECT 设置为 OFF 时

1. 在 MEMORY 模式中，请使用 、 和  -  进行操作。音色将进行切换。

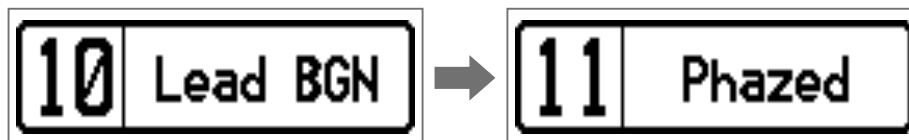

功能	操作
切换至低编号音色	请踩下 
切换至高编号音色	请踩下 
切换至音色编号 10 - 19	请按下 
切换至音色编号 20 - 29	请按下 
切换至音色编号 30 - 39	请按下 
切换至音色编号 40 - 49	请按下 
切换至音色编号 50 - 59	请按下 

# 设置 BANK HOLD 功能

您可以使用 BANK HOLD 功能将音色切换范围限定于同一音色库。

1. 请按下 。

屏幕显示 SETTING 界面。



2. 请按下 。

屏幕显示 SETUP 界面。

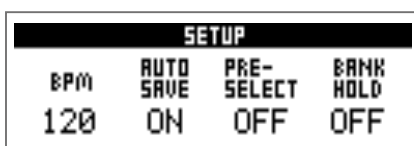

3. 请转动  选择所需设置。

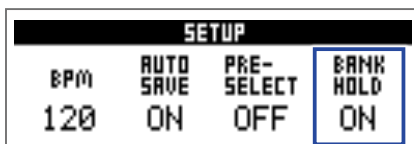

## ■ 当 BANK HOLD 设置为 ON 时

从音色库中编号最低的音色向下切换时将跳跃至该音色库中编号最高的音色；从音色库中编号最高的音色向上切换时将跳跃至该音色库中编号最低的音色。

例如：音色库 1 中的当前音色



## ■ 当 BANK HOLD 设置为 OFF 时

从音色库中编号最低的音色向下切换或从音色库中编号最高的音色向上切换时将跳跃至另一音色库中的音色。

例如：音色库 1 中的当前音色



# 电源和屏幕相关设置

## 设置所使用的电池类型

请正确设置所使用电池的类型。这样，电池的剩余电量可准确的显示于屏幕中。

1. 请按下 。  
屏幕显示 SETTING 界面。

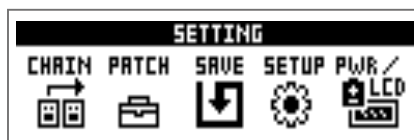

2. 请按下 。  
屏幕显示 PWR/LCD 界面。

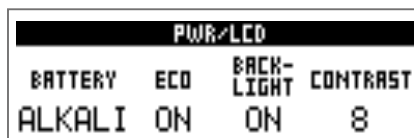

3. 请转动 。选择所需设置。

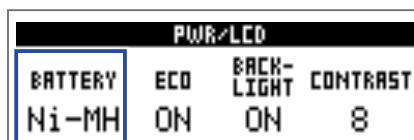

设置	说明
ALKALI	碱性电池
Ni-MH	镍氢电池

# 设置 ECO 模式

当您开启节能模式，设备将在未进行操作 10 小时后自动关机。

1. 请按下 。

屏幕显示 SETTING 界面。



2. 请按下 。

屏幕显示 PWR/LCD 界面。

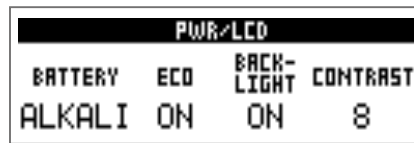

3. 请转动  选择所需设置。

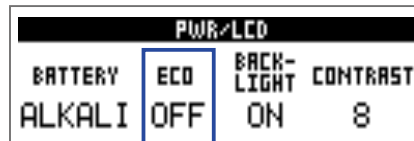

设置	说明
ON	设备将在未进行操作 10 小时后自动关闭电源。
OFF	不启用 ECO 模式。

# 设置屏幕背光时间

1. 请按下 。  
屏幕显示 SETTING 界面。

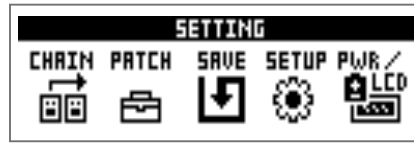

2. 请按下 。  
屏幕显示 PWR/LCD 界面。

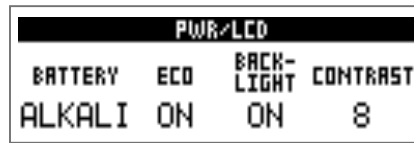

3. 请转动  选择所需设置。

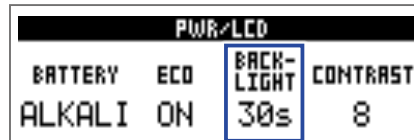

设置	说明
OFF	屏幕背光熄灭。
ON	屏幕背光亮起。
15s	屏幕背光将在最近一次操作 15 秒后熄灭。
30s	屏幕背光将在最近一次操作 30 秒后熄灭。

# 调节屏幕对比度

1. 请按下 。  
屏幕显示 SETTING 界面。

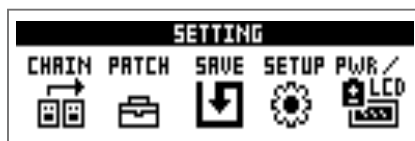

2. 请按下 。  
屏幕显示 PWR/LCD 界面。

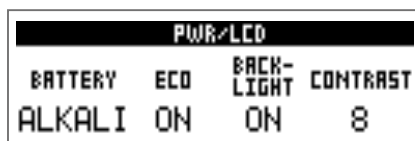

3. 请转动  调节屏幕对比度。

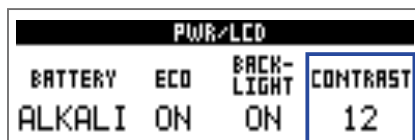



## 提示

屏幕对比度设置范围为 1 至 13。

# 使用调音表

您可以为所连接的吉他进行调音。

## 开启调音表

1. 当您在 MEMORY、STOMP 或 EDIT 模式进行操作时，请同时踩下  和 。调音表开启。

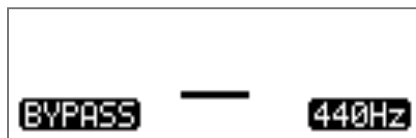

### 提示

按下除  以外的其他按键将关闭调音表并返回原始界面。

## 为吉他调音

1. 请弹奏开放琴弦并调节音调。  
屏幕界面将取决于所选调音表类型而有所不同。（→ [“改变调音表设置” P. 41](#)）

### ■ CHROMATIC 调音表

屏幕和 LED 指示灯将分别显示最接近该音符的音名和其音准状态。

音调达到准音时，位于中央位置的 LED 指示灯将亮起红色，其左右两侧的 LED 指示灯都将亮起红色。



## ■ 其他调音表

屏幕和 LED 指示灯将分别显示最接近该音符的琴弦编号和其音准状态。

音调达到准音时，位于中央位置的 LED 指示灯将亮起红色，其左右两侧的 LED 指示灯都将亮起红。

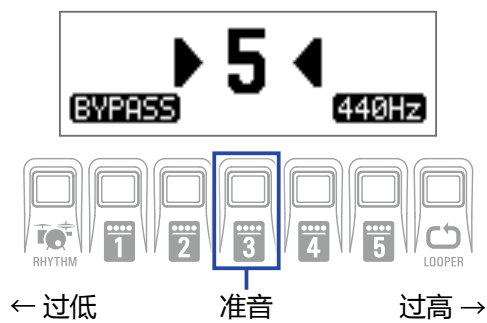



# 改变调音表设置

1. 当屏幕显示 TUNER 界面时，请按下 。  
TUNER 设置界面开启。

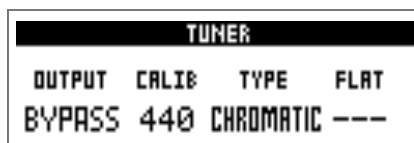

## ■ 设置输出方式

1. 请转动 。选择所需设置。

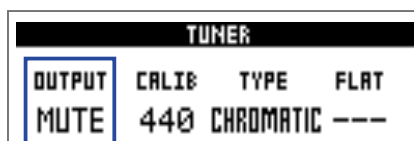

设置	说明
BYPASS	吉他音频信号将不经由效果处理而输出。
MUTE	吉他音频信号不输出。

### 提示

您同样可以在屏幕显示 TUNER 界面时使用  改变该设置。

## ■ 调节标准音调

1. 请转动  调节音调。

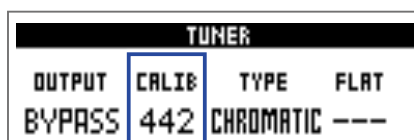

### 提示

- 您可以设置中央 A 的音调 ( 435 至 445 Hz )。
- 您同样可以在调音表界面使用  改变该设置。

## ■ 设置调音表类型

1. 请转动  $\text{O}_{\text{Hi}}$  选择所需设置。

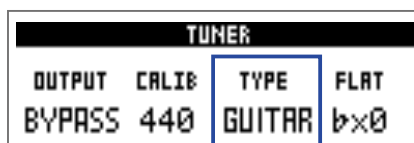

设置	说明
CHROMATIC	半音阶调音表将显示最接近准音的音名 (半音为单位)。
其他调音表类型	取决您所选的调音表类型, 屏幕将显示最接近该琴弦的编号和音准状态。您可以选择以下调音表类型。

调音表类型	说明	琴弦编号/音符名称						
		7	6	5	4	3	2	1
GUITAR	吉他标准调音, 包括 7 弦吉他。	B	E	A	D	G	B	E
OPEN A	开放 A 调音, 弹奏开放琴弦将演绎 A 和弦。	-	E	A	E	A	C#	E
OPEN D	开放 D 调音, 弹奏开放琴弦将演绎 D 和弦。	-	D	A	D	F#	A	D
OPEN E	开放 E 调音, 弹奏开放琴弦将演绎 E 和弦。	-	E	B	E	G#	B	E
OPEN G	开放 G 调音, 弹奏开放琴弦将演绎 G 和弦。	-	D	G	D	G	B	D
DADGAD	经常用于点弦演奏技巧的交替式调音。	-	D	A	D	G	A	D

## ■ 使用降音调音

1. 请转动  $\text{O}_{\text{Vol}}$  选择降音音调。

所有琴弦可按比标准调音降低 1 ( $b \times 1$ )、2 ( $b \times 2$ ) 或 3 ( $b \times 3$ ) 个半音的方式进行调音。

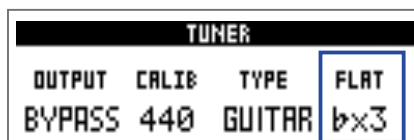

### 注意

调音表类型选择为“CHROMATIC”时不能进行降音调音。

# 使用节奏机



您可以和内置节奏一起演奏。

## 开启节奏机功能

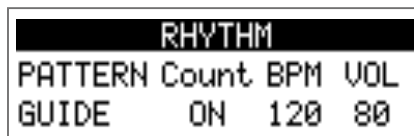
1. 当您在 MEMORY、STOMP 或 EDIT 模式进行操作时，请按下  RHYTHM。屏幕显示 RHYTHM 界面。



### 提示

- 按下  RHYTHM 将返回原始模式。
- 节奏播放过程中，按下  RHYTHM 将在节奏继续播放至乐句末尾后返回原始模式。
- 您可以在节奏播放过程中使用乐句循环。当屏幕显示 RHYTHM 界面时，按下  LOOPER 将切换至 LOOPER 界面。  
(→ [“使用乐句循环” P. 47](#))

# 选择节奏

## ■ 选择节奏型

1. 请转动 <sup>1</sup>○<sub>L</sub> 选择所需节奏型。

您可以选择进行播放的节奏型。 (→ “节奏型” P.46)

RHYTHM			
PATTERN	Count	BPM	VOL
8Beats3	ON	120	80

## ■ 设置预备拍

1. 请转动 <sup>2</sup>○<sub>Mid</sub> 选择所需设置。

您可以设置预备拍。

乐句循环将在录音前播放一段预备拍。

RHYTHM			
PATTERN	Count	BPM	VOL
8Beats3	OFF	120	80

设置	说明
OFF	不播放预备拍。
ON	播放预备拍。

## ■ 调节速度

1. 请转动 <sup>3</sup>○<sub>Hi</sub> 调节速度。

RHYTHM			
PATTERN	Count	BPM	VOL
8Beats3	OFF	124	80

### 提示

- 速度的设置范围为 40 至 250。
- 所设置的速度将应用于效果和乐句循环。

## ■ 调节音量

1. 请转动 <sup>4</sup>○<sub>Vol</sub> 调节音量。

RHYTHM			
PATTERN	Count	BPM	VOL
8Beats3	OFF	124	84

### 提示

音色的设置范围为 0 至 100。

## 开启和停止节奏播放

1. 请按下 。  
节奏开始播放。



2. 请按下 。  
节奏停止播放。

---

### 提示

节奏播放过程中，您可以切换 MEMORY、STOMP 和 EDIT 模式。如果您想停止节奏播放，请按下  使屏幕显示 RHYTHM 界面，然后踩下 。

---

## 节奏型

编号	名称	拍号
1	GUIDE	4/4
2	8Beats1	4/4
3	8Beats2	4/4
4	8Beats3	4/4
5	16Beats1	4/4
6	16Beats2	4/4
7	16Beats3	4/4
8	Rock1	4/4
9	Rock2	4/4
10	Rock3	4/4
11	ROCKABLY	4/4
12	R'n'R	4/4
13	HardRock	4/4
14	HeavyMtl	4/4
15	MtlCore	4/4
16	Punk	4/4
17	FastPunk	4/4
18	Emo	4/4
19	TomTomBt	4/4
20	Funk1	4/4
21	Funk2	4/4
22	FunkRock	4/4
23	JazzFunk	4/4

编号	名称	拍号
24	R&B1	4/4
25	R&B2	4/4
26	70's Soul	4/4
27	90's Soul	4/4
28	Motown	4/4
29	HipHop	4/4
30	Disco	4/4
31	Pop	4/4
32	PopRock	4/4
33	IndiePop	4/4
34	EuroPop	4/4
35	NewWave	4/4
36	OneDrop	4/4
37	Steppers	4/4
38	Rockers	4/4
39	Ska	4/4
40	2nd Line	4/4
41	Country	4/4
42	Shuffle1	4/4
43	Shuffle2	4/4
44	Blues1	4/4
45	Blues2	4/4
46	Jazz1	4/4

编号	名称	拍号
47	Jazz2	4/4
48	Fusion	4/4
49	Swing1	4/4
50	Swing2	4/4
51	Bossa1	4/4
52	Bossa2	4/4
53	Samba1	4/4
54	Samba2	4/4
55	Breaks1	4/4
56	Breaks2	4/4
57	Breaks3	4/4
58	12/8 Grv	12/8
59	Waltz	3/4
60	JzWaltz1	3/4
61	JzWaltz2	3/4
62	CtWaltz1	3/4
63	CtWaltz2	3/4
64	5/4 Grv	5/4
65	Metro3	3/4
66	Metro4	4/4
67	Metro5	5/4
68	Metro	

# 使用乐句循环

---

您可以录制吉他演奏并创建时长 30 秒的单声道乐句循环。

## 开启乐句循环

1. 当您在 MEMORY、STOMP 或 EDIT 模式进行操作时，请按下  LOOPER。屏幕显示 LOOPER 界面。



---

提示

按下  LOOPER 将返回原始模式。

---

# 设置乐句循环

## ■ 设置乐句循环的录音时间

1. 请转动 <sup>1</sup>○<sub>L</sub> 选择所需设置。



设置	说明
MANUAL	手动操作停止或最长可录音时间结束前录音将持续进行。
J×1-64	将数值设置为 1 – 64 个四分音符。实际录音时间将取决于 BPM 设置。 录音时间 (秒) = 60 ÷ BPM × 四分音符数

### 注意

- 乐句循环的录音时间为 1.5 至 30 秒。
- 不适合录音时间的设置将进行自动调节。
- 改变录音时间将删除已录制的数据。

## ■ 设置乐句循环的停止方式

1. 请转动 <sup>2</sup>○<sub>Mid</sub> 选择所需设置。



设置	说明
Instant	乐句将在执行停止操作后立即停止。
Finish	乐句将在执行停止操作后播放至结束，然后停止。
Fade Out	乐句将在执行停止操作后淡出。

## ■ 调节速度

1. 请转动 <sup>3</sup>○<sub>Hi</sub> 调节乐句循环的速度。



### 注意

改变速度将删除已录制的数据。

### 提示

- 速度的设置范围为 40 至 250。
- 所设置的速度将应用于效果和节奏。



## ■ 调节音量

1. 请转动  调节乐句循环的音量。

LOOPER				
Time	StopMode	BPM	VOL	
↓x2	Finish	124	86	

---

### 提示

音量的设置范围为 0 至 100。

---

## 乐句录音和播放

1. 请踩下 。  
开启乐句录音。



2. 请停止录音并循环播放乐句。

如果录音时间设置为“Manual”

再次踩下  或最长可录音时间结束后将停止录音并开始循环播放乐句。

如果录音时间设置为“♪×1-64”

可录音时间结束后将停止录音并开始循环播放乐句。



3. 请踩下 。  
乐句停止循环播放。



### 注意

- 节奏播放过程中，录音将在预备拍播放后开启。
- 从 AUX IN 接口输入的音频信号不会进行录音。

### 提示

- 节奏播放过程中将开启量化应用，因此即使录音结束时间并非完全精准，乐句将自行调节并按准确的节拍时值进行播放。
- 乐句播放过程中，您可以切换 MEMORY、STOMP 和 EDIT 模式。

## 乐句叠加录音

您可以继续演奏并将其叠加于之前录制的循环乐句。

1. 请在乐句循环播放时踩下 。  
开启叠加录音。

乐句录音至结束后将从起始处继续循环播放，您可以反复叠加乐句录音。



2. 请在乐句叠加录音过程中踩下 。  
叠加录音停止，乐句播放将持续进行。

## 清除乐句

1. 当乐句循环播放停止时，请踩住 。  
所录制的乐句将删除。



# 使用表情踏板（仅 G1X<sub>FOUR</sub>）

当您操作 G1X<sub>FOUR</sub> 并选择 PEDAL 分类中的效果时，该效果的应用总量可通过表情踏板进行控制。

## 设置表情踏板效果

1. 请在 EDIT 模式中选择 PEDAL 分类中的效果。

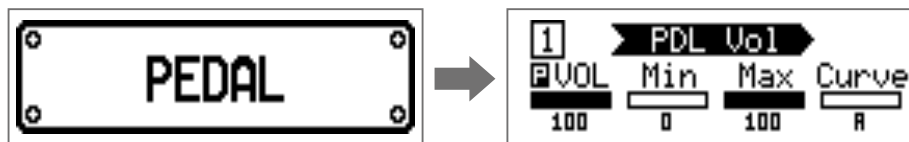

### 注意

您只能选择 PEDAL 分类中的一种效果并将其应用于音色。

### 提示

请从分类中选择效果。（→ [“选择效果分类” P. 20](#)）

2. 请转动 1<sub>Lo</sub> - 4<sub>Vol</sub> 调节各参数。

您可以调节踏板效果。（→ [“调节效果参数” P. 21](#)）

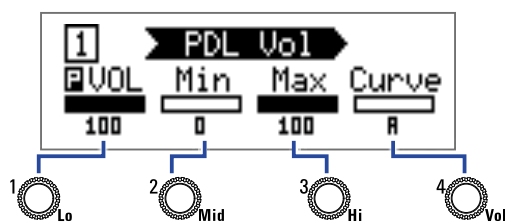

3. 请使用表情踏板控制效果。

您可以通过表情踏板控制效果应用的总量。

### 提示



踩下表情踏板的前端部分将开启/关闭踏板效果。然而，该操作并不储存开启/关闭设置。

# 调节表情踏板

## 调节表情踏板灵敏度

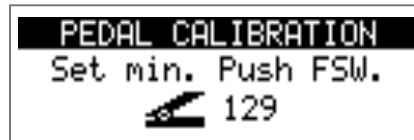
1. 请按住 <sup>SETTING</sup>  并开启 G1X<sub>FOUR</sub> 的电源。  
屏幕显示 PEDAL CALIBRATION 界面。



2. 请按屏幕提示操作表情踏板并于每次踩下  或  。

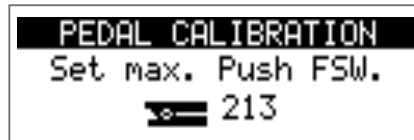

当屏幕显示 “Complete!” 时，校准完成。

### 注意

- 当出现以下情况时，请调节表情踏板灵敏度。
  - 踩下表情踏板不应用效果。
  - 以较小幅度踩下表情踏板时产生音量和音色的大幅度变化。
- 当屏幕显示 “Error!” 时，请重新进行灵敏度调节。

## 调节转矩

1. 请将 5mm 六角扳手插入踏板侧面的螺丝孔中进行转矩调节。
2. 顺时针调节将旋紧踏板；逆时针调节将旋松踏板。

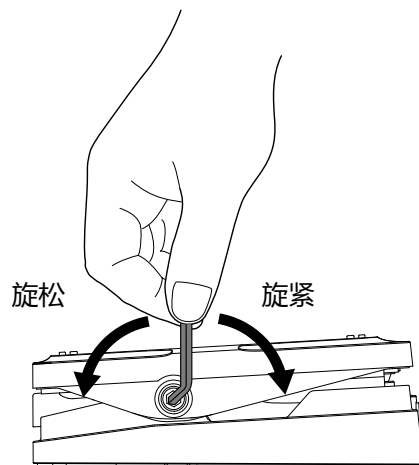

### 注意



请注意，请勿将转矩螺丝调节过松。否则，转矩螺丝将松脱并无法固定踏板。

# 固件相关操作

## 查看固件版本

1. 请按住  并开启 G1 FOUR/G1X FOUR 的电源。  
屏幕显示固件 VERSION 界面。

VERSION		
SYSTEM	PRESET	BOOT
1.00	1.00	1.00
FSW: START		

2. 请踩下  或 。  
G1 FOUR/G1X FOUR 将重新开启并显示普通操作界面。



## 更新固件

请访问 ZOOM 网站 (<https://www.zoom.co.jp/>) 并下载 **G1 FOUR/G1X FOUR** 的固件。

1. 请同时踩住  和  并使用 USB 线连接 **G1 FOUR/G1X FOUR** 和电脑。

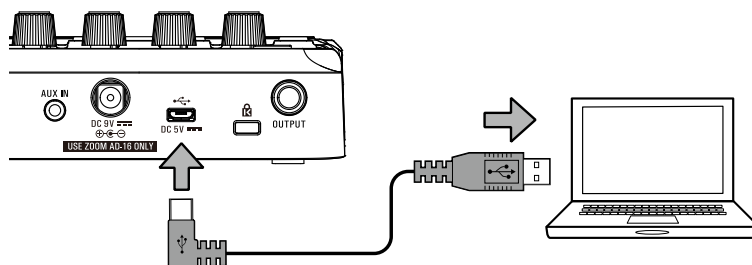

**G1 FOUR/G1X FOUR** 电源开启并显示 FIRMWARE UPDATE 界面。



2. 请开启电脑中的固件更新应用程序。

固件开始更新。

固件更新完成后，屏幕将显示 “Complete!” 。



### 注意

- 固件更新过程中请勿断开 USB 线。
- 如果固件更新在进行过程中失败，请再次重新执行固件更新。

### 提示

关于应用程序的详细信息，请参阅 ZOOM 网站。

3. 固件更新完成后，请断开 USB 线并关闭设备电源。

### 提示

更新固件不会删除所储存的音色。

# 恢复出厂设置

1. 请按住  并开启 G1 FOUR/G1X FOUR 的电源。

屏幕将显示初始化确认界面。

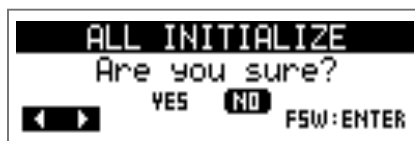

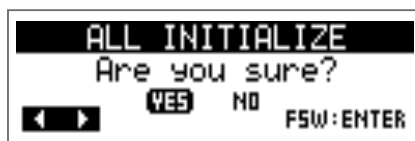

2. 请转动 。选择所需设置。

请选择是否执行初始化操作。



设置	说明
YES	设置将恢复出厂默认状态。
NO	取消初始化操作并返回常规操作界面。

3. 请踩下  或 。

执行初始化操作。

初始化完成后，屏幕将显示“Complete!”并返回常规操作界面。

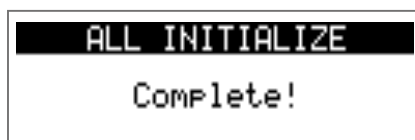

## 注意

执行初始化操作将使所有设置以及音色恢复其出厂时的默认状态，请务必在执行前进行确认。

# 疑难排查

---

## 不能开启设备

---

- 如果使用电池为设备供电，请将连接线连接至 INPUT 接口。

## 不发声或音量过低

---

- 请检查设备连接。（→ [“连接” P. 10](#)）
- 请检查效果电平。（→ [“调节效果参数” P. 21](#)）
- 调节音色电平。（→ [“改变音色电平” P. 14](#)）
- 调节输出音量。（→ [“调节整体音色特性和输出电平” P. 11](#)）
- 如果您使用表情踏板调节音量，请将其踩下并确认音量电平。
- 请确认是否将调音表的输出设置为 "MUTE"。（→ [“改变调音表设置” P. 41](#)）

## 噪音过大

---

- 是否由于连接线的屏蔽问题所致。
- 请务必使用 ZOOM AC 适配器。（→ [“连接” P. 10](#)）

## 不应用效果

---

- 如果音频信号处理超出性能范围，屏幕将显示 "PROCESS OVERFLOW" 警告信息。音频信号将不经由相关效果处理而直接输出。  
（→ [“改变效果类型” P. 20](#)）

## 电池电量使用过快

---

- 请不要使用锰性电池。请使用碱性电池，碱性电池可持续供电约 18 小时。
- 请正确设置电池类型。  
请正确设置所使用电池的类型。这样，电池的剩余电量可准确的显示于屏幕中。  
（→ [“设置所使用的电池类型” P. 35](#)）
- 取决于电池的本身特性，低温环境下耗电更快。

## 表情踏板操作异常（仅 G1X<sub>FOUR</sub>）

---

- 请检查表情踏板的设置。（→ [“使用表情踏板（仅 G1X<sub>FOUR</sub>）” P. 53](#)）
- 请调节表情踏板。（→ [“调节表情踏板” P. 54](#)）

# 技术指标

最多可同时使用的效果数量		5
用户音色数		50
采样率		44.1 kHz
A/D 转换		24 比特 128× 过采样
D/A 转换		24 比特 128× 过采样
信号处理		32 比特
屏幕		128×32 点阵式 LCD
输入	INPUT	大二芯接口 额定输入电平：- 20 dBu 输入阻抗 (线路)：470 kΩ
	AUX IN	小三芯接口 额定输入电平：- 10 dBu 输入阻抗 (线路)：1 kΩ
输出	OUTPUT	大三芯接口 (线路/耳机复合型) 最大输出电平： 线路 +2 dBu (10 kΩ 或更高输出阻抗) 耳机 17 mW + 17 mW (32 Ω 负载)
输入信噪比		120 dB
底噪 (残余噪音)		- 97 dBu
供电		AC 适配器 (9 V DC 500 mA、中央负极) (ZOOM AD-16) 4 节 5 号电池 (使用碱性电池在 LCD 背光关闭状态下可进行约 18 小时 供电)
额定电流		AC 适配器操作：0.24A 电池操作：0.22A
USB		USB MIDI、Micro-B 型 USB • USB 端口可为设备供电。 • 当您使用仅限于供电用途的连接线时，其他 USB 功能将不能使用。
体积		<b>G1</b> <sub>FOUR</sub> 156 mm (D) × 130 mm (W) × 42 mm (H) <b>G1X</b> <sub>FOUR</sub> 156 mm (D) × 216 mm (W) × 52 mm (H)
重量		<b>G1</b> <sub>FOUR</sub> 340 g (不含电池) <b>G1X</b> <sub>FOUR</sub> 610 g (不含电池)

注意：0 dBu = 0.775 V



4-4-3 Kanda-surugadai, Chiyoda-ku, Tokyo 101-0062 Japan  
<https://www.zoom.co.jp>