

G11

Multi-Effects Processor

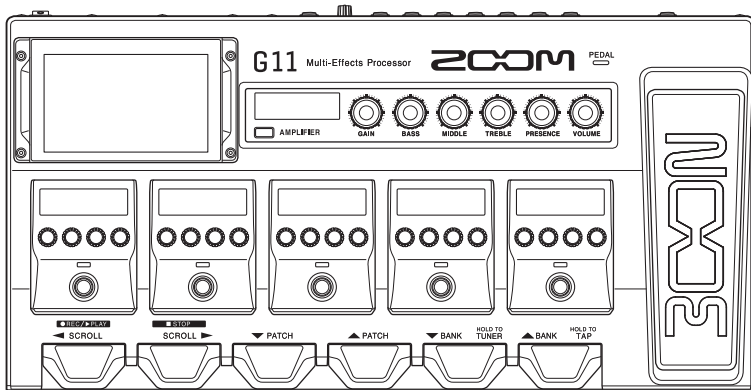

快速入门

使用本设备前请务必阅读安全使用设备及注意事项。



您可以从 ZOOM 网站 (www.zoom.jp/docs/g11) 下载使用说明书。

网站页面中包含 PDF 格式和 ePub 格式的文件。

PDF 格式的文件适合纸质打印或在电脑上浏览。

ePub 格式的文件适合在智能手机或平板电脑上浏览，也可以在电子书阅读器上阅读。

© 2021 ZOOM CORPORATION

未经许可，严禁将本说明书或其中的任何部分进行复制或再次印刷。

本说明书中所提及的产品名称、注册商标和公司名称属于其各所有者。

请将说明书放置于随手可取之处以便查阅。

本手册及产品技术指标如有更新恕不另行通知。

Windows® 是 Microsoft® Corporation 的商标或注册商标。Mac 和 iPad OS 是 Apple Inc. 的商标或注册商标。

iOS 是 Cisco Systems, Inc. 的商标或注册商标并授权使用。

各单元的功能

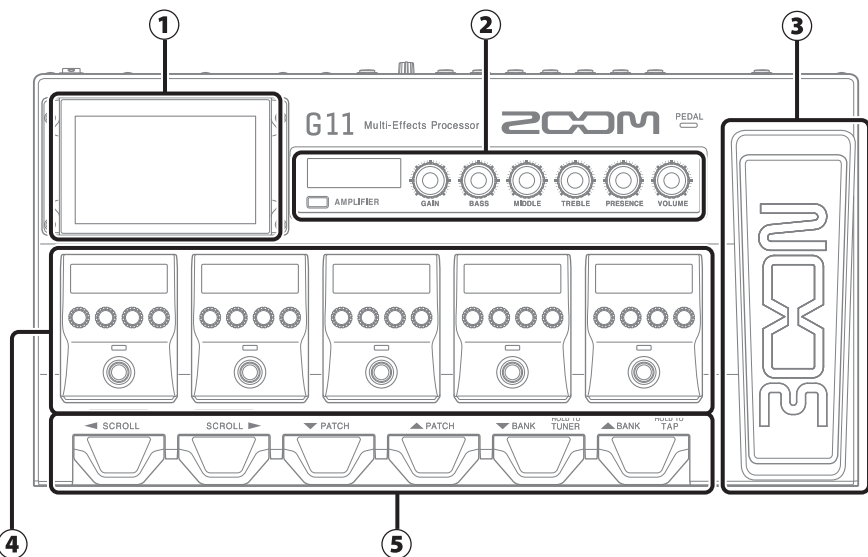

① 触摸屏

屏幕界面将以图标方式显示 **G11** 的各项功能。您可以通过触摸屏选择音色、音色库以及进行相关设置。

② 音箱模拟单元

如同实际操作吉他音箱一样，您可以使用专属旋钮进行调节。不仅如此，您同样可以结合触摸屏进行相关设置。

③ 表情踏板

用于调节音量以及应用哇音效果。

④ 效果单元

用于开启和关闭效果，操作方式与单块效果器相同。

⑤ 脚踏开关

用于选择音色和音色库以及开启和关闭调音表。

• 音色

所应用的效果、其效果链顺序和开启/关闭状态以及相关参数设置将储存于音色中。效果储存于音色中并随之而调用。

• 音色库

4个音色为一组储存于音色库中。

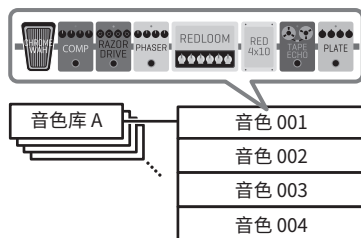

设备连接

外置效果 (2 路效果链)

请将 SEND 1/2 接口连接至效果器的输入接口；请将 RETURN 1/2 接口连接至效果器的输出接口。

外置 MIDI 设置

请将 MIDI 线连接于此。
G11 可与外置 MIDI 设备一起使用。

ZOOM BTA-1 或其他 专用无线适配器

您可以使用 iOS/iPadOS Guitar Lab 应用软件无线控制 G11。

U 盘 (USB 2.0/3.0)

您可以通过 U 盘导入 IR 数据以及进行固件更新操作。

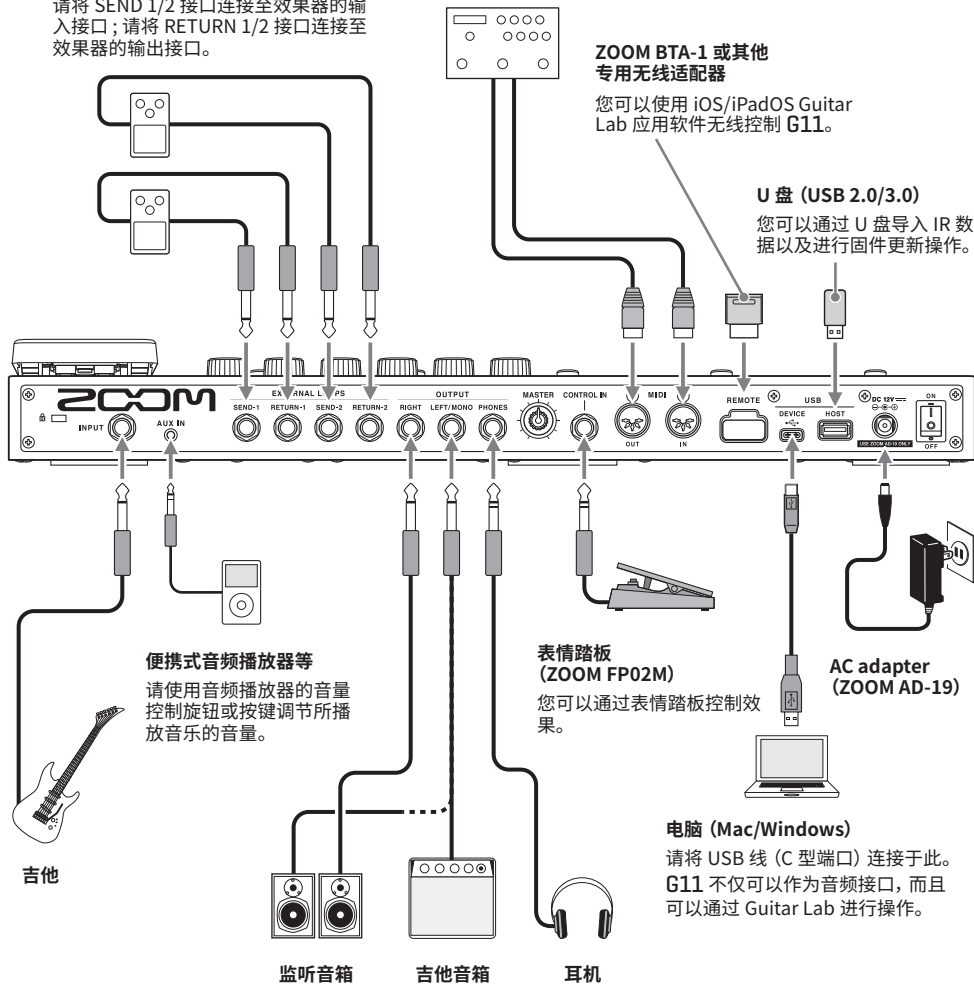

便携式音频播放器等

请使用音频播放器的音量控制旋钮或按键调节所播放音乐的音量。

表情踏板 (ZOOM FP02M)

您可以通过表情踏板控制效果。

AC adapter (ZOOM AD-19)

电脑 (Mac/Windows)

请将 USB 线 (C 型端口) 连接于此。
G11 不仅可以作为音频接口,而且可以通过 Guitar Lab 进行操作。

提示

您可以使用电脑或通过 iOS/iPadOS Guitar Lab 应用软件管理音色以及编辑和添加效果。请从 ZOOM 网站 (zoomcorp.com) 下载 Guitar Lab 应用软件。

开启电源

1. 请将吉他音箱及监听音箱的音量调节至最低。

2. 请开启  (位于 ON 处)。

G11 电源开启，触摸屏将随之显示主界面。

3. 请提升吉他音箱及监听音箱的音量。

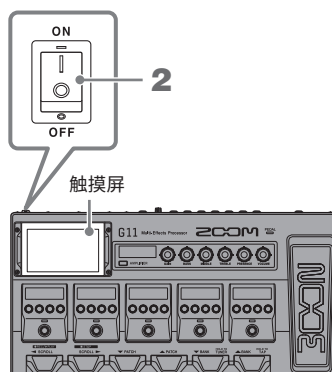

注意

ECO 模式将默认开启，即设备在未进行操作 10 小时后将自动关闭电源。您同样可以关闭 ECO 模式。

调节总音量

您可以调节 G11 的输出音量。

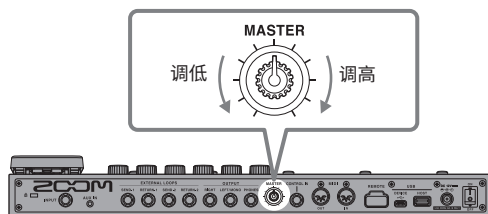

关于触摸屏的操作

■ 主界面

当您开启 G11 的电源后，触摸屏将显示主界面。所有功能将以图标方式显示于界面中，您可以点击图标，从而选择所对应的功能。

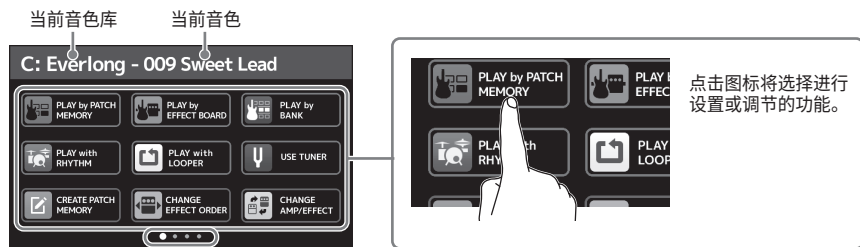

主界面包含四个页面并显示当前所选页面。

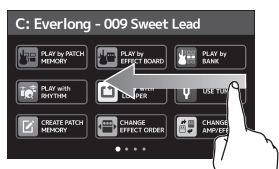

如果您想打开下一页面，请从右向左滑动触摸屏。



如果您想打开上一页面，请从左向右滑动触摸屏。

■ 操作触摸屏

您可以点击和滑动触摸屏。

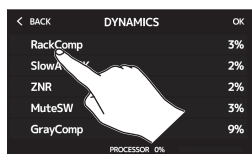

点击选项将进行选择。

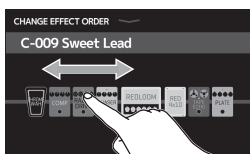

拖放选项将进行移动；点击并滑动将进行数值调节。

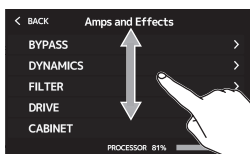

提示

主界面所显示的图标可以通过拖放进行重新排序。

■ 返回主界面

如果您想从功能界面返回主界面，请从触摸屏上方的工具栏处将下滑动。

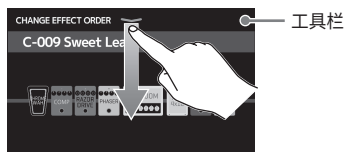

演奏时显示音色名称

所选音色的名称可放大显示,从而便于您在现场演绎时进行确认。

请点击主界面中的  图标。

■ 使用触摸屏选择音色



- 向下滑动将选择上一音色。
- 想上滑动将选择下一音色。



演奏时显示整个效果链

音色所应用的效果及音箱模拟可显示于触摸屏中,整个效果链将一目了然。

请点击主界面中的  图标。

如果音色应用六个或以上效果,您可以踩下  或  改变所显示的效果;您同样可以在效果单元进行操作。

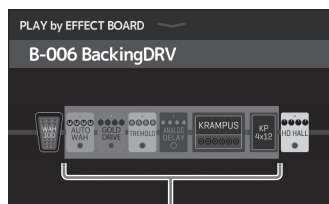

显示于效果单元的效果

G11 内置有各种吉他音色,您可以直接选择并进行演奏。四个音色为一组称为音色库。请选择您喜爱的音色并演奏和试听。

1. 请踩下  或 .

选择音色库。

2. 请踩下  或 .

请选择音色。

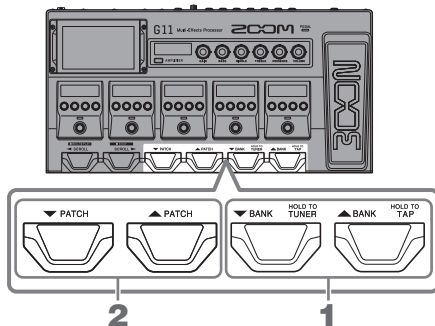

调节音箱模拟

您可以在音箱模拟单元调节音色所使用的音箱模拟。

1. 请按下 AMPLIFIER。

您可以开启或关闭音箱模拟。（开启时将亮起。）

所选音箱模拟的名称将显示于 AMPLIFIER 单元的屏幕中。

2. 请转动 。

从左至右，这些旋钮分别用于调节增益、低频、中频、高频、临场度和音量。

调节音箱模拟时，其参数将显示于 AMPLIFIER 单元的屏幕中。

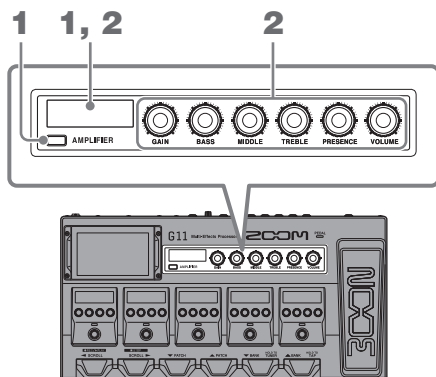

提示

当您开启 AUTO SAVE 功能时，音色将在编辑后进行自动储存。（自动储存功能将默认处于开启状态。）

■ 使用触摸屏调节音箱模拟

请点击主界面中的  EDIT AMP 图标。



- 可进行调节和设置的参数取决于音箱模拟的类型。（有些参数只能使用触摸屏进行调节和设置。）
- 在 AMPLIFIER 单元中所调节的参数设置将同步显示于触摸屏中。

开启/关闭效果及进行调节

您可以在效果单元开启和关闭所应用的效果并分别调节各效果参数。

1. 请按下 .

效果将开启或关闭。

效果开启时其指示灯将亮起。

2. 请使用 调节效果参数。

旋钮所对应参数显示于其上方的屏幕中。

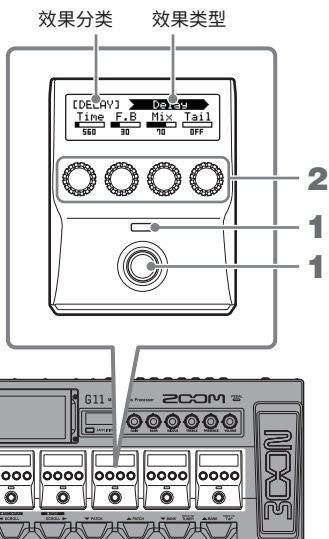
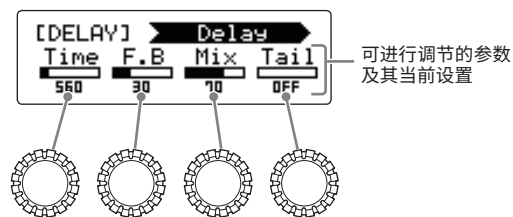

■ 改变效果顺序

1. 请点击主界面中的 图标。

触摸屏显示效果重新排序界面。

2. 请拖放您想移动的效果。

所选效果将移动。

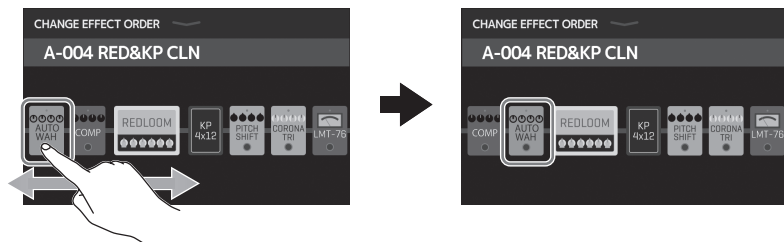

■ 添加效果

1. 请点击主界面中的  图标。

触摸屏显示效果添加界面。

2. 请将  拖放至您想添加效果的位置。

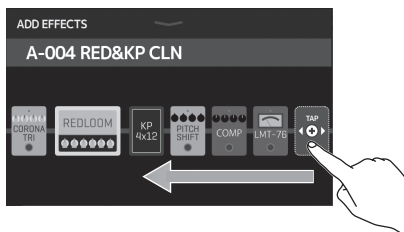

3. 请点击 .

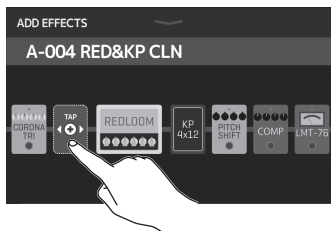

4. 请点击并选择效果分类。

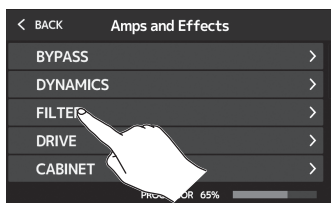

提示

您可以滑动屏幕右边的滚动条浏览效果分类列表。

5. 请点击并选择效果类型，然后点击 OK。

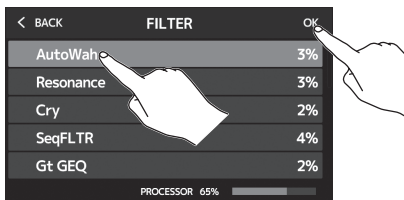

所选效果将添加于效果链中。

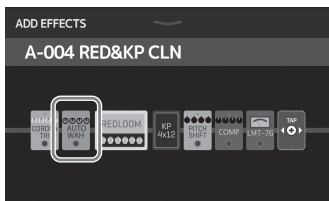

■ 删除效果

1. 请点击主界面中的  图标。

触摸屏显示效果删除界面。

2. 请点击效果上方的 .

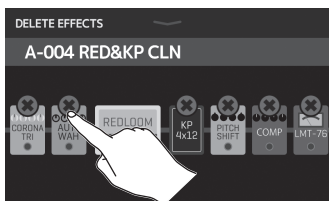

该效果将删除。

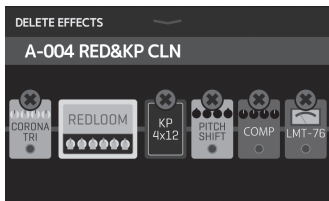

■ 改变效果

1. 请点击主界面中的  图标。

触摸屏显示音箱模拟/效果改变界面。

2. 请点击您想改变的效果。

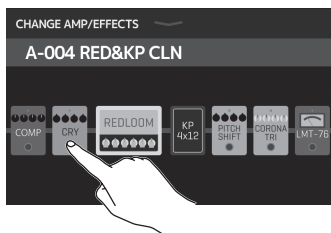

3. 请点击并选择效果类型，然后点击 OK。

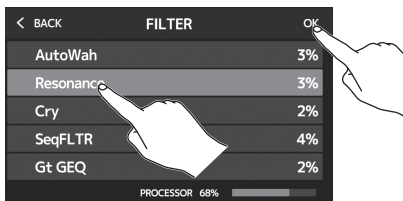

之前的效果将改变为当前所选效果。

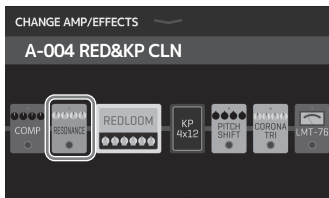

提示

- 如果您想改变另一效果分类中的效果，请点击 BACK，然后选择效果分类以及其中的效果。
- 关于各效果的详细信息，请参阅 Guitar Lab。

使用表情踏板

如果您将 PEDAL 效果分类中的效果应用于音色，该效果可以通过表情踏板进行控制。

使用脚尖用力踩下表情踏板的前端将开启/关闭表情踏板效果。(表情踏板效果开启时，其指示灯将亮起。)

请浏览效果单元中可通过表情踏板进行控制的效果。

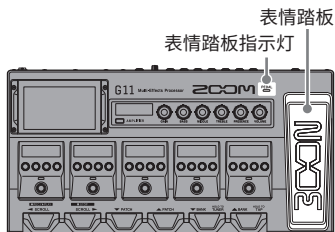

PEDAL 效果分类含有表情踏板效果。

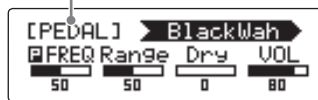

提示

如果连接外置表情踏板，您可以应用 PEDAL 效果分类中的两种效果。

使用调音表

您可以使用调音表为吉他调音。

1. 请点击主界面中的 图标或踩住



触摸屏显示调音表界面。

2. 请弹奏开放琴弦并为其调音。

点击该图标将进行静音调音。



调音表类型和准音显示于界面中。
点击触摸屏将开启 SET TUNER 界面。
(请参阅以下说明。)

- 触摸屏界面将显示最接近准音的音名及其音准偏差。
- 音调调节至准音时，左右指示灯将亮起绿色。
- 左右滑动触摸屏将显示其他类型的调音表界面。

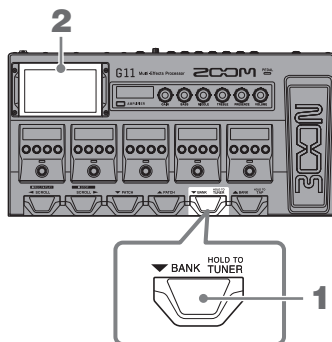

■ 设置调音表

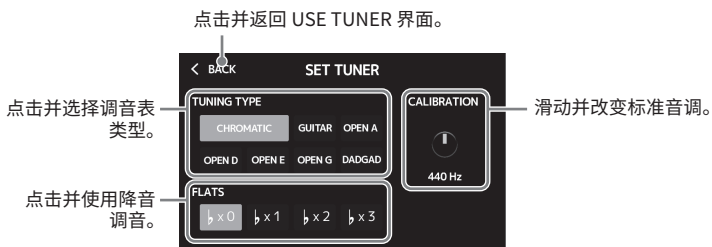

- 点击主界面中的  图标将显示 SET TUNER 界面。

使用节奏机

您可以和内置节奏机一起演奏。



1. 请点击主界面中的  图标。

触摸屏显示节奏控制界面。

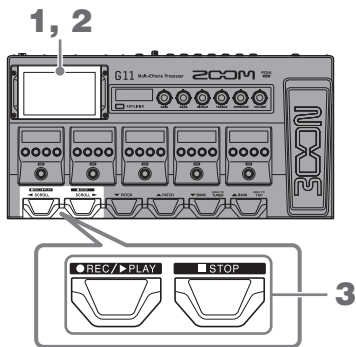
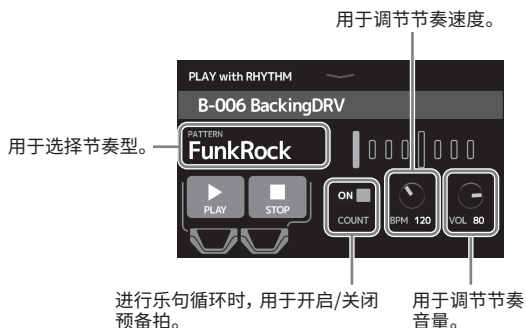
2. 请在节奏控制界面设置节奏。



3. 开启/停止节奏播放。

- 开启播放： 请踩下 
- 停止播放： 请踩下 

■ 节奏型

编号	节奏型	拍号
1	GUIDE	4/4
2	8Beats1	4/4
3	8Beats2	4/4
4	8Beats3	4/4
5	16Beats1	4/4
6	16Beats2	4/4
7	16Beats3	4/4
8	Rock1	4/4
9	Rock2	4/4
10	Rock3	4/4
11	ROCKABLY	4/4
12	R'n'R	4/4
13	HardRock	4/4
14	HeavyMtl	4/4
15	MtlCore	4/4
16	Punk	4/4
17	FastPunk	4/4

编号	节奏型	拍号
18	Emo	4/4
19	TomTomBt	4/4
20	Funk1	4/4
21	Funk2	4/4
22	FunkRock	4/4
23	JazzFunk	4/4
24	R&B1	4/4
25	R&B2	4/4
26	70's Soul	4/4
27	90's Soul	4/4
28	Motown	4/4
29	HipHop	4/4
30	Disco	4/4
31	Pop	4/4
32	PopRock	4/4
33	IndiePop	4/4
34	EuroPop	4/4

编号	节奏型	拍号
35	NewWave	4/4
36	OneDrop	4/4
37	Steppers	4/4
38	Rockers	4/4
39	Ska	4/4
40	2nd Line	4/4
41	Country	4/4
42	Shuffle1	4/4
43	Shuffle2	4/4
44	Blues1	4/4
45	Blues2	4/4
46	Jazz1	4/4
47	Jazz2	4/4
48	Fusion	4/4
49	Swing1	4/4
50	Swing2	4/4
51	Bossa1	4/4

编号	节奏型	拍号
52	Bossa2	4/4
53	Samba1	4/4
54	Samba2	4/4
55	Breaks1	4/4
56	Breaks2	4/4
57	Breaks3	4/4
58	12/8 Grv	12/8
59	Waltz	3/4
60	JzWaltz1	3/4
61	JzWaltz2	3/4
62	CtWaltz1	3/4
63	CtWaltz2	3/4
64	5/4 Grv	5/4
65	Metro3	3/4
66	Metro4	4/4
67	Metro5	5/4
68	Metro	

使用乐句循环



您可以使用乐句循环功能创建一段 5 分钟的立体声叠加录音。

1. 请点击主界面中的  图标。

触摸屏显示乐句循环控制界面。

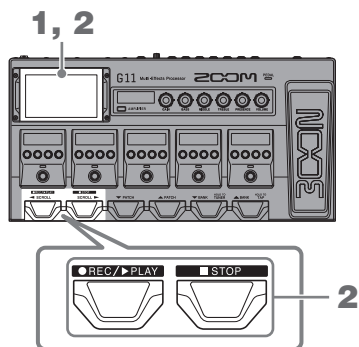
2. 请使用乐句循环。



	停止时踩下脚踏开关 开始录音。如果已录制有乐句，踩下脚踏开关将播放乐句。
	录音时踩下脚踏开关 停止录音并播放乐句。
	播放时踩下脚踏开关 播放乐句时进行叠加录音。
	播放时踩下两次脚踏开关 删除最近一次叠加录音 (UNDO)。 再次踩下两次将恢复所删除的叠加录音 (REDO)。
	录音时踩下脚踏开关 退出录音。
	播放时踩下脚踏开关 停止播放。
	停止时踩住脚踏开关 删除乐句。

显示乐句循环的状态：

- READY: 未录制乐句
- RECORD: 录音中
- PLAY: 播放中
- STOPPED: 播放停止
- UNDO: 删除最近一次叠加录音
- REDO: 恢复经由 UNDO 操作而删除的叠加录音



点击并开启乐句循环设置界面。您可以在乐句循环设置界面开启/关闭UNDO 功能以及设置乐句停止方式和乐句位置。

用于调节乐句循环的音量。

用于设置录音时间：

- MANUAL: 踩下  将停止录音。
- $\text{♪} \times 1-64$: 以四分音符为单位设置录音时间。

设置列表

主界面中可点击图标所对应的功能列表如下所示：

图标	说明
PLAY by PATCH MEMORY	在触摸屏中放大显示所选音色的名称。
PLAY by EFFECT BOARD	在触摸屏中显示音色所使用的效果。
PLAY by BANK	使用脚踏开关选择音色库中的音色。
PLAY with RHYTHM	使用节奏机。
PLAY with LOOPER	使用乐句循环。
USE TUNER	使用调音表。
CREATE PATCH MEMORY	创建音色。
CHANGE EFFECT ORDER	改变音色所使用的效果的顺序。
CHANGE AMP/EFFECT	改变音色所使用的音箱模拟和效果。
ADD EFFECTS	为音色添加效果。
DELETE EFFECTS	移除音色所使用的效果。
EDIT PATCH SETTINGS	设置音色名称、音色电平以及 MIDI OUT。
EDIT AMP	调节音箱模拟。
USE SEND/RETURN	设置效果回路的发送/返送。
USE IR	使用脉冲响应 (IR)。
SET MIDI OUT	设置音色 MIDI 输出。
EDIT ALL	编辑所有音色设置。
IMPORT IR	载入脉冲响应 (IR) 数据。
CREATE BANK	创建音色库。
CHANGE BANK ORDER	改变音色库的顺序。
CHANGE PATCH MEMORY ORDER	改变音色的顺序。
DELETE BANK	删除音色库。
DELETE PATCH MEMORY	删除音色。
SAVE PATCH MEMORY	储存音色。
SET OUTPUT	将输出电平设置为 INST 或 LINE。
SET TEMPO	为效果、节奏机和乐句循环设置速度。
SET TUNER	设置调音表。
SET USB AUDIO	设置 USB 音频。
SET MIDI	设置 MIDI。
SET PEDAL	设置表情踏板。
SET SYSTEM SETTINGS	查看和改变系统设置。
SET AUTO SAVE	开启/关闭自动储存功能。
SET POWER DISPLAY	调节各屏幕的亮度和对比度以及开启/关闭节电模式。

提示

关于各功能的详细信息，请参阅使用说明书。

技术指标

最多同时应用效果数		音箱模拟 + 9 个效果
用户音色		500
采样率		44.1 kHz
A/D 转换		24 比特 128× 过采样
D/A 转换		24 比特 128× 过采样
信号处理		32 比特
频率特性		20 Hz - 20 kHz (+1 dB/ - 2 dB) (载入阻抗为 10 kΩ)
屏幕		5 英寸 TFT 彩色 LCD (800 × 480) 触摸屏 点阵式 LCD (128 × 32) (6)
输入	INPUT	大二芯接口 额定输入电平: -20 dBu 输入阻抗 (线路): 500 kΩ
	RETURN	大二芯接口 (2) 额定输入电平: -20 dBu 输入阻抗 (线路): 1 MΩ
	AUX IN	小三芯接口 额定输入电平: -10 dBu 输入阻抗 (线路): 10 kΩ
输出	左通道/右通道	大二芯接口 最大输出电平: INST/LINE +11.4 dBu/+19 dBu (输出阻抗为 10 kΩ 或更高)
	PHONES	大三芯接口 最大输出电平: 线路 +11.4 dBu (输出阻抗为 10 kΩ 或更高) 耳机 24 mW + 24 mW (载入阻抗为 32Ω)
	SEND	大二芯接口 (2) 最大输出电平: 线路 +11.4 dBu (输出阻抗为 10 kΩ 或更高)
输入 S/N		123 dB
底噪 (残余噪音)	左通道/右通道	INST/LINE -99.5 dBu/-92.5 dBu
	SEND	-99.0 dBu
MIDI IN/OUT		5 针 DIN 接口
控制输入		FP02M 输入
电源		AC 适配器: 12V DC、中央正极、2000 mA (ZOOM AD-19)
额定电流		500 mA
USB DEVICE		接口: USB 2.0 Type-C 型接口 / 所支持的数据线: Type-C 型连接线 GuitarLab: USB 1.1 全速 音频接口: USB 2.0 高速、44.1 kHz/32 比特 4 进 4 出 • USB 连接线用于数据传输, 不支持 USB 总线供电。
USB HOST		接口: USB 2.0 Type-A 型接口 / 标准: USB 2.0 高速 • 请使用 USB 存储器。
REMOTE		ZOOM BTA-1 或其他专用无线适配器
体积		253 mm (D) × 495 mm (W) × 64 mm (H)
重量		2.8 kg

• 0 dBu = 0.775 V



ZOOM CORPORATION

4-4-3 Kanda-surugadai, Chiyoda-ku, Tokyo 101-0062 Japan
zoomcorp.com