

H2essential

Handy Recorder

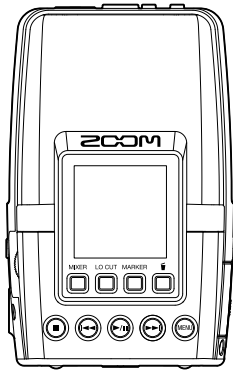

快速入门

如需了解本产品的相关软件和详细说明，请查阅以下网站中的信息。



zoomcorp.com/help/h2essential

使用本设备前请务必阅读安全使用设备及注意事项。

© 2024 ZOOM CORPORATION

未经许可，严禁将本说明书或其中的任何部分进行复制或再次印刷。

请将说明书放置于随手可取之处以便查阅。

本手册及产品技术指标如有更新恕不另行通知。

本文件在灰度图像设备上无法正确显示。

装入 microSD 卡

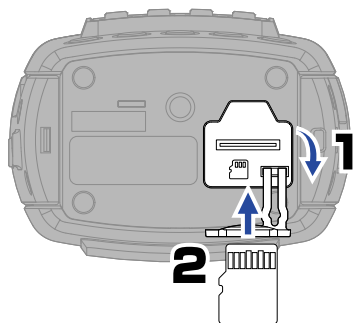

可兼容的存储卡：
microSDHC 存储卡
microSDXC 存储卡
建议您使用本设备可兼容的 microSD 卡。关于本设备可兼容的 microSD 卡的详细信息，请参阅 ZOOM 网站 (zoomcorp.com/help/h2essential)。

- 请务必在装入或取出 microSD 卡前关闭设备电源。
- 如果您想取出 microSD 卡，请向内推入并使其稍稍弹出，然后便可取出。请避免 microSD 卡由于误操作而意外弹出。

开启电源

请按下卡扣并打开电池仓护盖。

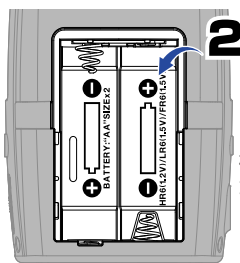
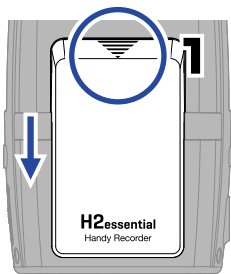

5 号电池

碱性电池、锂电池
或可充电镍氢电池

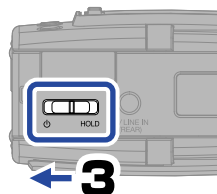

使用电池时，请遵循以下注意事项。否则，电池可能产生漏液。

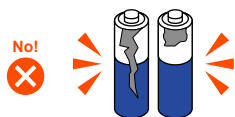

请勿使用表层脱落或外壳损坏的电池。



请勿混合使用不同类型的电池。



请勿混合使用新旧电池。

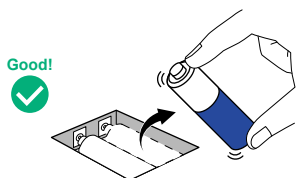

当电池电量耗尽时，请尽快将其从设备中取出。
当设备长期不使用时，请将电池取出。

请使用专属 AC 适配器 (ZOOM AD-17) 或市售充电宝为设备供电。

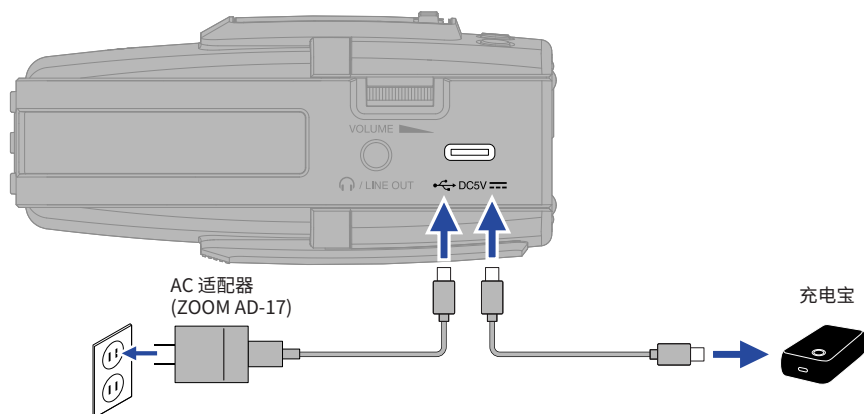

首次开机时的相关设置

设置辅助功能

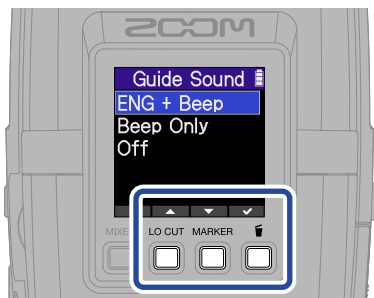

请使用 / 选择设置选项并按下 进行确认。

设备配置为视障人士研发的辅助功能，包括语音向导和“哔哔”提示音。

设置语言



请使用 / 择选语言并按下 进行确认。

设置日期格式



您所设置的年月日顺序格式将应用于录音文件名。

设置日期和时间

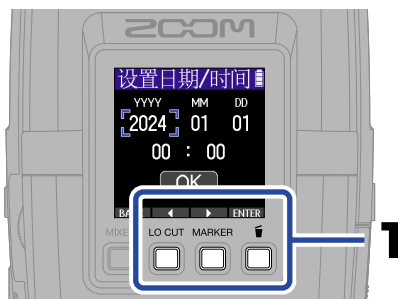

请选择设置选项并按下 **ENTER** 进行确认。

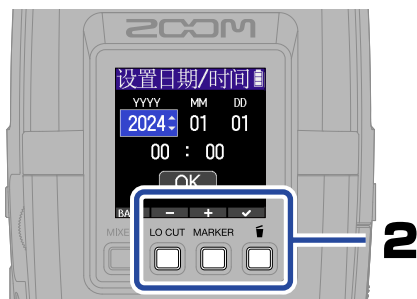

请改变数值并按下 **✓** 进行确认。

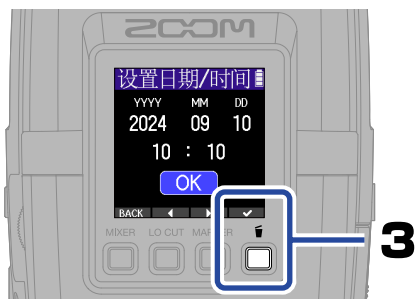

所有设置完成后，请选择“OK”并按下 **✓**，即确认所设置的日期和时间。

设置电池类型



全新购买或经由其他设备使用过的 microSD 卡建议您通过本设备执行 SD 卡检测操作。

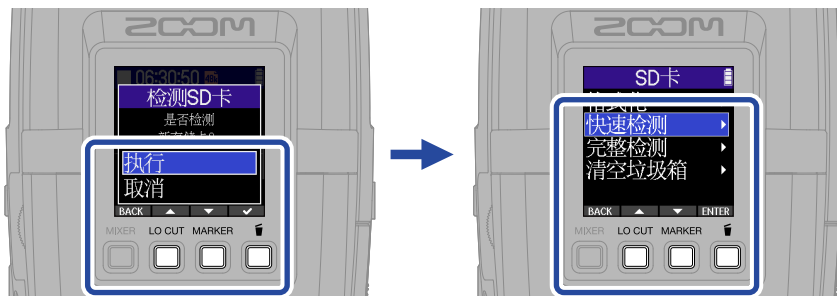

执行快速检测时，检测时间约 30 秒且忽略 microSD 卡的存储容量。

执行完整检测时，检测时间取决于 microSD 卡的存储容量（64 GB 存储卡的检测时间约为 15 小时）。

设置完成后，屏幕显示主界面。

■ 主界面概览

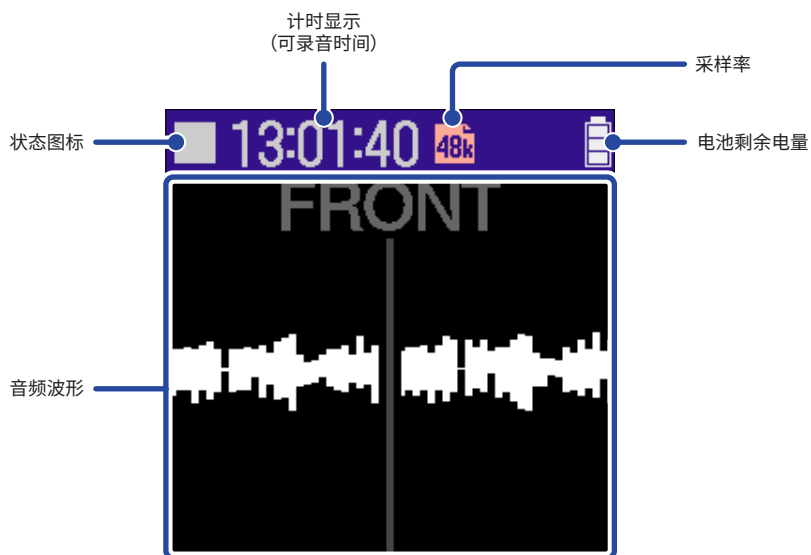

当屏幕显示主界面时，长按 **(MENU)** 可以立即开启/关闭语音向导。

您可以按下 **(MENU)** 按键从大部分菜单界面或播放界面直接返回主界面。

录音准备

■ 连接耳机和调节音量

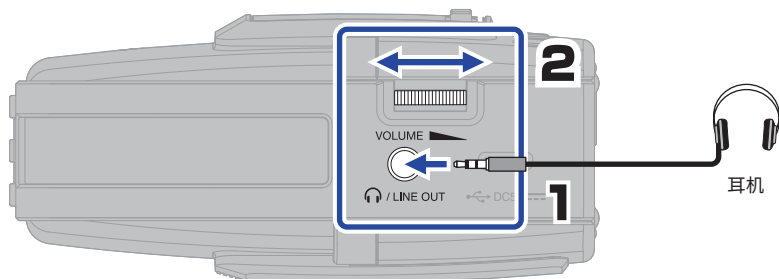

■ 设置录音指向和话筒拾音方式

请使用 **FRONT** 和 **REAR** 设置录音指向并使用    设置话筒拾音方式。

前方

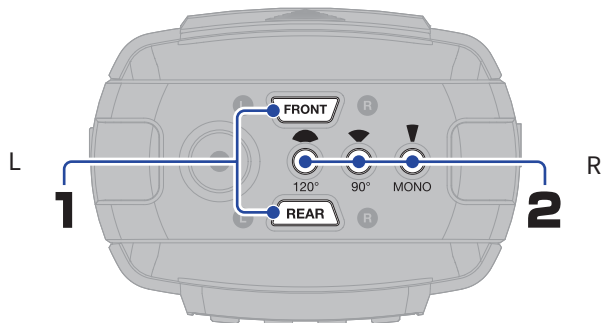
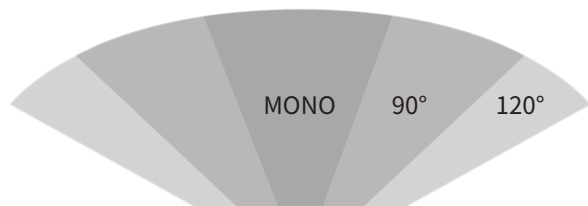

后方

■ 连接插入式电源话筒

MIC/LINE IN (REAR) 接口用于录音。

外置话筒

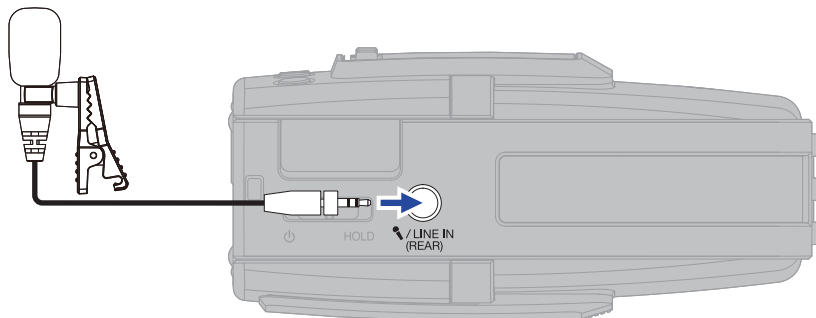

· 设置插入式电源

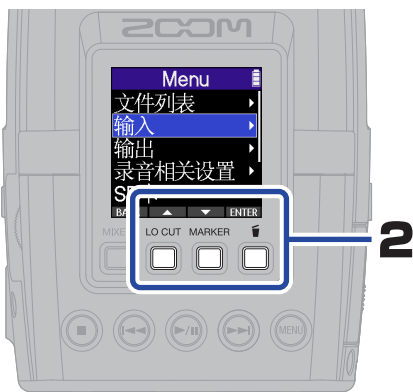

开启插入式电源。

■ 减弱风声噪音和人声爆破音

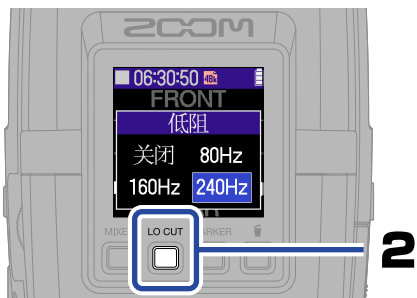
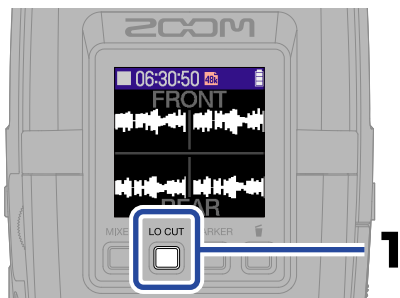

■ 调节监听混音

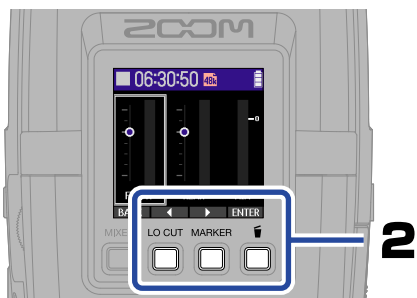
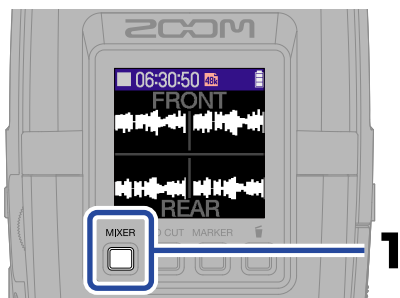

请选择音轨并进行确认。

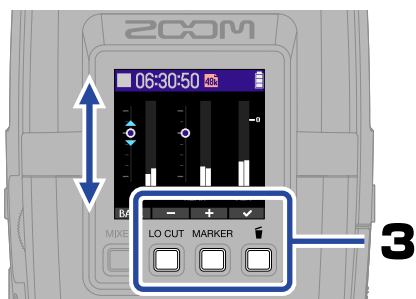

请调节混音平衡并进行确认。

- 混音平衡不影响录音文件的电平。
该设置仅影响 H2essential 播放的录音文件。
- 您可以在播放时通过调音台再次调节电平。

录音

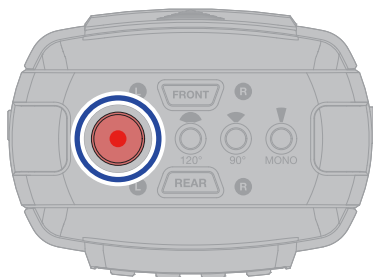

开启录音且指示灯亮起红色。

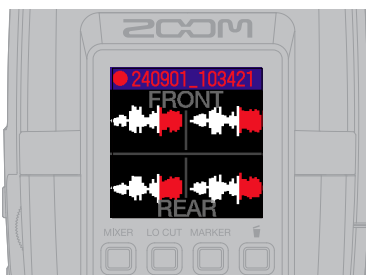

再次按下  将停止录音。

将  切换至 HOLD 可以避免录音过程中的误操作。

■ 录音过程中的相关操作



	用于添加标记，即作为播放时的 CUE 点（提示点）。
	用于停止录音并将文件移至垃圾箱。
	用于暂停和恢复录音。录音暂停时将添加标记。
	用于停止录音。

播放录音



开启播放。

■ 播放过程中的相关操作



OPTION	用于打开播放列表界面、导出文件以及进行 A-B 重复播放等。
-3 SEC / +10 SEC	用于快速向前/向后移动文件的播放位置。
	将文件移至垃圾箱。
	停止播放。
	将当前播放位置移至上一文件、文件起始处或上一标记处。 长按该按键将进行快退。
	开启和暂停播放。
	将当前播放位置移至下一文件或下一标记处。 长按该按键将进行快进。

获取在线帮助 (2D code)

选择“帮助”菜单，屏幕将显示二维码。
使用智能手机扫描二维码，您可以查看产品详情说明。

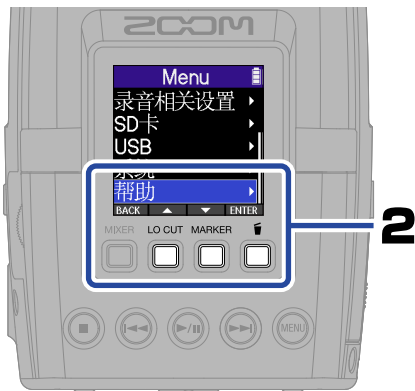

zoomcorp.com/help/h2essential

各单元的功能

■ 后方 (屏幕)

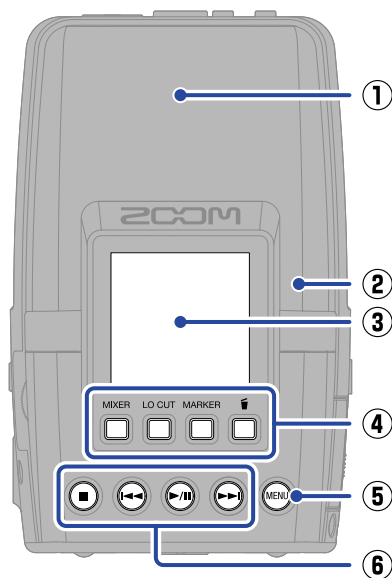

① 内置话筒

由三个话筒音头组成的内置话筒将以超心型和 MS 立体声 (90°/120°) 收音方式捕捉前方和后方的声源。

② 扬声器

您所播放的音频将通过扬声器进行扩声。当您将耳机连接 PHONE/LINE OUT 接口时, 扬声器将静音。

③ 屏幕

屏幕为您显示各种信息。

④ 功能按键

当屏幕显示主界面时, 您可以调节监听平衡、开启低阻功能、为录音文件添加标记以及将文件移至垃圾箱。当屏幕显示非主界面时, 按键功能分别对应显示于屏幕底部的各图标。

⑤ MENU 按键

用于打开菜单界面。

⑥ 其他按键

 STOP 按键	停止录音和播放。
 REW 按键	播放过程中或暂停时, 按下该按键将使当前播放位置移至上一文件、文件起始处或上一标记处。 长按该按键将进行快退。
 PLAY/PAUSE 按键	开启和暂停播放录音文件。
 FF 按键	播放过程中或暂停时, 按下该按键将使当前播放位置移至下一文件或下一标记处。 长按该按键将进行快进。

■ 前方 (电池仓)

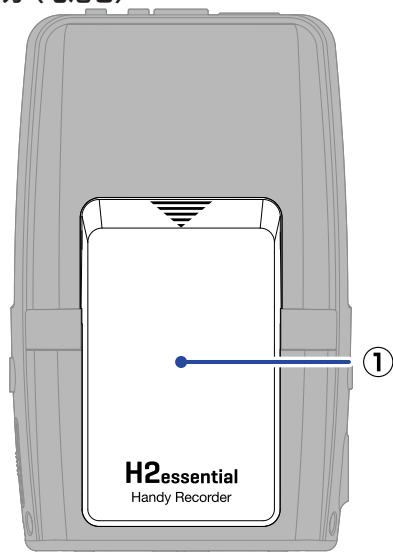

① 电池仓护盖

装入和取出 5 号电池时, 请打开电池仓护盖。

■ 左侧面板

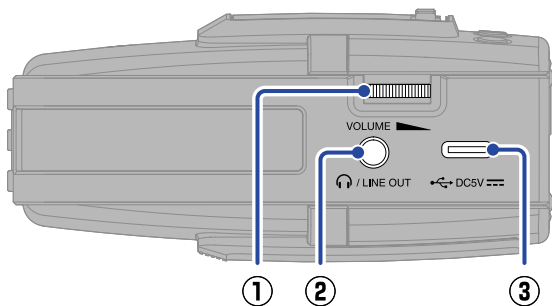

① VOLUME 转轮

用于调节扬声器和耳机音量。

② PHONE/LINE OUT 接口

将音频信号输出至耳机或所连接的设备。

③ C 型 USB 端口

通过连接电脑、智能手机或平板电脑，您可以使用音频接口和文件传输功能。该端口支持 USB 总线供电。请使用支持数据传输的 USB 连接线。

■ 右侧面板

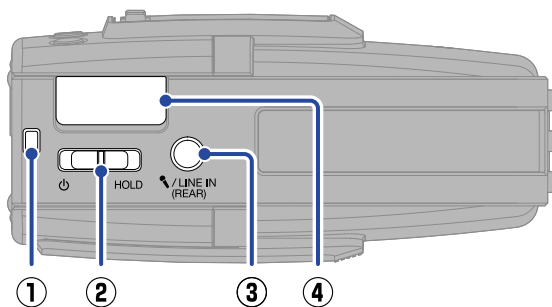

① 背带孔

用于系扣背带。

② POWER/HOLD 开关

用于开启/关闭电源及锁定按键操作。

③ MIC/LINE IN (REAR) 接口

您可以将外置话筒或线路电平设备连接于此并进行录音。该接口兼容需使用插入式电源的话筒。

④ REMOTE 接口

请将 ZOOM BTA-1 或其他专用适配器连接于此。您可以通过安装 iPhone/iPad 中的 ZOOM Handy Control & Sync 应用程序远程操控 H2essential。

■ 顶部

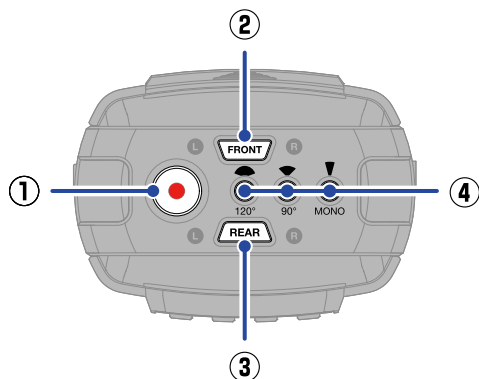

① REC 按键

开启录音。
录音过程中，指示灯亮起。

② FRONT 按键

按下该按键将开启前方录音且 FRONT 按键亮起。

③ REAR 按键

按下该按键将开启后方录音且 REAR 按键亮起。

如果您将外置话筒连接于 MIC/LINE IN 接口，则不能进行 REAR 录音。

④ 收音指向选择按键

用于设置音轨的录音方式，即单声道或立体声以及立体声声像的宽度。

请选择以下收音方式；所选按键将亮起。

- MONO：单声道（超心型指向）
- 90°：立体声（90° MS 立体声）
- 120°：立体声（120° MS 立体声）

■ 底部

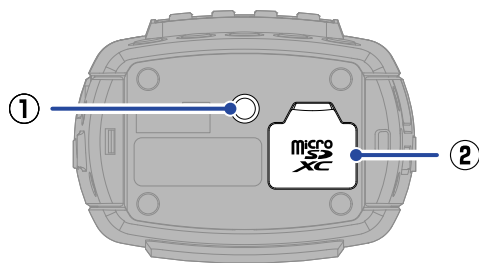

① 三脚架安装孔

您可以将三脚架安装于此。

② microSD 卡插槽

请将 microSD 卡插入于此。

其他功能

■ USB 功能

· 音频接口

通过连接电脑、智能手机或平板电脑，您可以将本设备作为一台 2 进 2 出或 4 进 2 出的音频接口。

使用 Windows 电脑进行连接时，请务必为其安装专属驱动。关于下载最新驱动的信息，请访问 ZOOM 网站 (zoomcorp.com/help/h2essential)。

· 文件传输

连接电脑、智能手机或平板电脑后，您可以查看和移动储存于 microSD 卡中的文件。

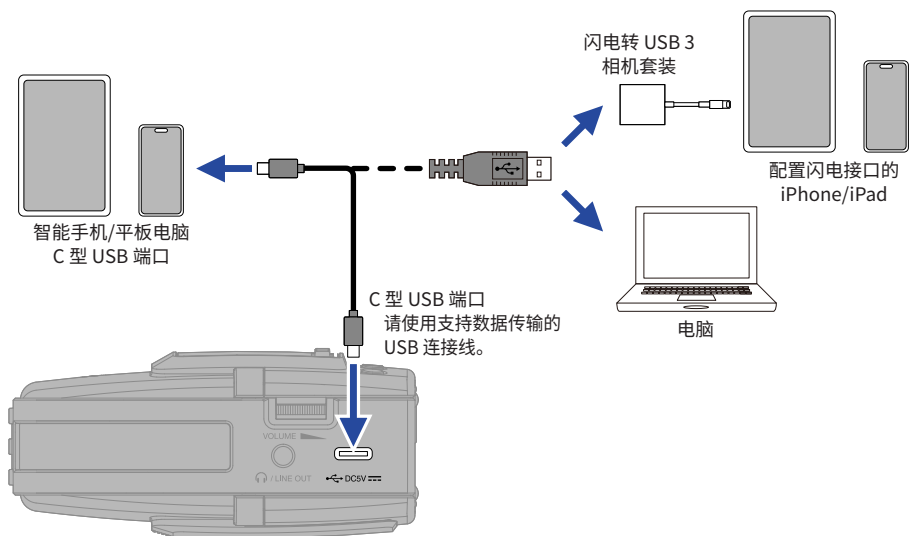

■ 通过 iPhone/iPad 进行无线控制

连接 BTA-1 或其他专用无线适配器后，您可以使用安装于 iPhone/iPad 中的 ZOOM Handy Control & Sync 应用程序远程操控 H2essential。

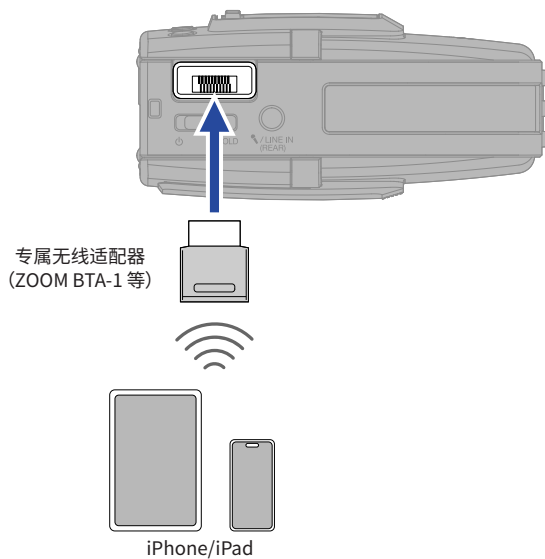

疑难排查

无声或音量过低

- 请检查耳机和 LINE OUT 连接。
- 请检查是否将耳机音量和线路输出电平调节过低。
- 请检查话筒的指向或所连接设备的音量设置。
- 请检查调音台设置。

监听音色失真

- 请使用  调节音量。
- 请检查调音台设置。

屏幕显示“INPUT OVERLOAD!”信息

- 输入音频的电平过高。如果您使用话筒进行收音，请远离话筒和声源之间的距离。
- 风声同样会导致输入音频的电平过高。如果在户外录音时风声较大且直接吹向话筒，或者在录音时将话筒靠近说话者的嘴边时，建议您开启低阻，从而减弱噪音。

不能录音

- 请确认 microSD 卡的剩余可存储空间。
- 请确认将 microSD 卡正确装入卡槽中。

录音断断续续

- 请检测 microSD 卡的性能。
详细信息请参阅使用说明书。
- 请使用 H2essential 格式化 microSD 卡。
- 建议您使用本设备可兼容的 microSD 卡。关于本设备可兼容的 microSD 卡的详细信息，请参阅 ZOOM 网站 (zoomcorp.com/help/h2essential)。

连接电脑时未被其所识别

- 请使用支持数据传输的 USB 连接线。

日期和时间频繁重置

- 如果设备长时间未使用 AC 适配器或电池进行供电，所储存的日期和时间设置将重置。
- 如果设备开机时显示设置日期/时间界面，请再次进行设置。

不能进行设备操作

- 请勿将  切换至 HOLD。

本说明书中所提及的产品名称、注册商标和公司名称属于其各所有者。

Microsoft 和 Windows 是 Microsoft 集团公司的商标。

iPad 和 Lightning 是 Apple Inc. 的商标。

iPhone 商标经 Aiphone Co., Ltd 授权予以使用。

USB Type-C 是 USB Implementers Forum 的商标。

本说明书中提及的所有商标和注册商标仅用于功能或特性说明，而非侵犯其各所有者的版权。

CD、唱片、磁带、现场演绎、视频作品及广播等授权素材的录音仅用于个人使用。未经版权所有方允许而将录音用于其他用途将视作侵权行为。ZOOM CORPORATION 对于侵权行为不承担任何责任。

本说明书中的屏幕截图可能和实际产品所显示的界面有所不同。

ZOOM®

ZOOM CORPORATION

4-4-3 Kanda-surugadai, Chiyoda-ku, Tokyo 101-0062 Japan

zoomcorp.com