

H4essential

Handy Recorder

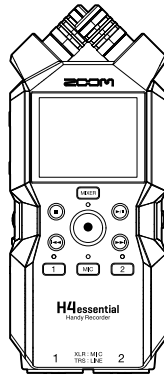

Prise en main

Vous trouverez des logiciels et d'autres documents relatifs à ce produit sur le site web ci-dessous.



zoomcorp.com/help/h4essential

Vous devez lire les Précautions de sécurité et d'emploi avant toute utilisation.

© 2024 ZOOM CORPORATION

La copie et la reproduction partielles ou totales de ce document sans permission sont interdites.

Vous pouvez avoir besoin de ce mode d'emploi dans le futur. Gardez-le en un lieu vous permettant d'y accéder facilement.

Le contenu de ce mode d'emploi et les caractéristiques de ce produit sont sujets à modifications sans préavis.

Une visualisation correcte n'est pas possible sur des appareils avec affichage en niveaux de gris.

Insertion de cartes microSD

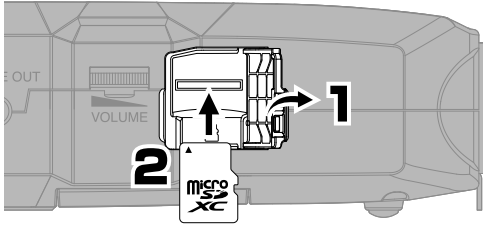

Supports d'enregistrement pris en charge :
microSDHC : 4 Go – 32 Go
microSDXC : 64 Go – 1 To
Nous recommandons d'utiliser des cartes microSD dont le fonctionnement avec ce produit a été confirmé. Consultez le site web de ZOOM (zoomcorp.com) pour plus d'informations sur les cartes microSD dont le fonctionnement a été confirmé avec cet appareil.

- Coupez toujours l'alimentation avant d'insérer ou de retirer une carte microSD.
- Pour retirer une carte microSD, poussez-la un peu plus dans la fente afin de la faire ressortir puis tirez-la en dehors.

Mise sous tension

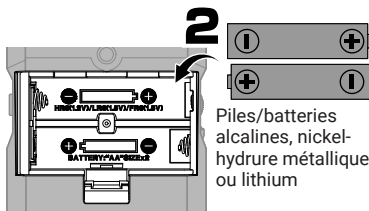
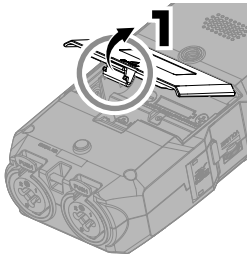

Piles/batteries alcalines, nickel-hydrure métallique ou lithium

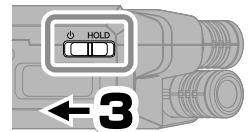

Ouvrez en pressant vers le haut.

L'alimentation peut également être fournie par une batterie portable du commerce ou un adaptateur secteur dédié (AD-17) connecté au port USB (Type-C).

Réglages à la première mise sous tension

Utilisez  (pour sélectionner) et  (pour valider/exécuter) en suivant l'écran.

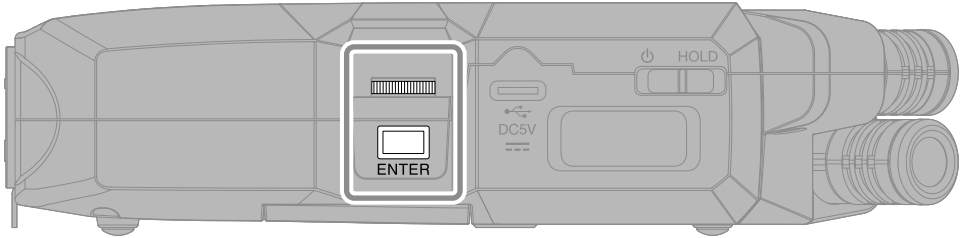

Réglage d'accessibilité



Une fonction permettant d'activer le guidage audio et les bips sonores est incluse pour faciliter l'emploi par les déficients visuels.

Réglage de la langue



Pressez  pour revenir à l'écran précédent.

Réglage du format de date

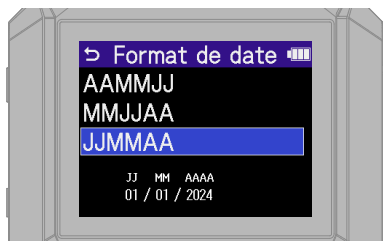

Année, mois et jour serviront à nommer les fichiers d'enregistrement dans l'ordre choisi ici.

Réglages de la date et de l'heure

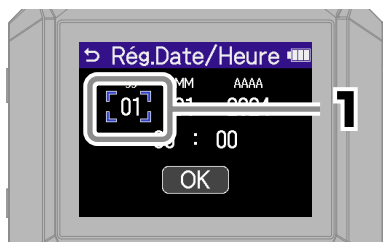

Sélectionnez une valeur à régler, puis confirmez.

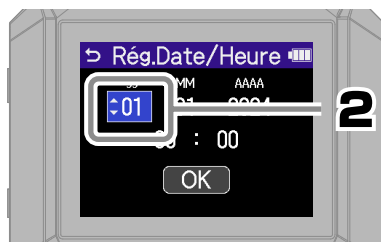

Changez la valeur et confirmez.

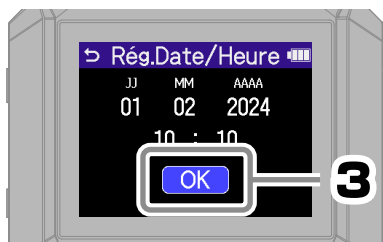

Après avoir réglé toutes les valeurs, sélectionnez « OK » pour terminer le réglage de la date et de l'heure.

Réglage du type des piles

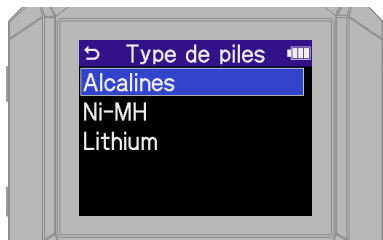

Nous recommandons de tester les cartes microSD achetées neuves ou déjà utilisées avec un autre appareil.



Une fois les réglages terminés, l'écran d'accueil s'ouvre.

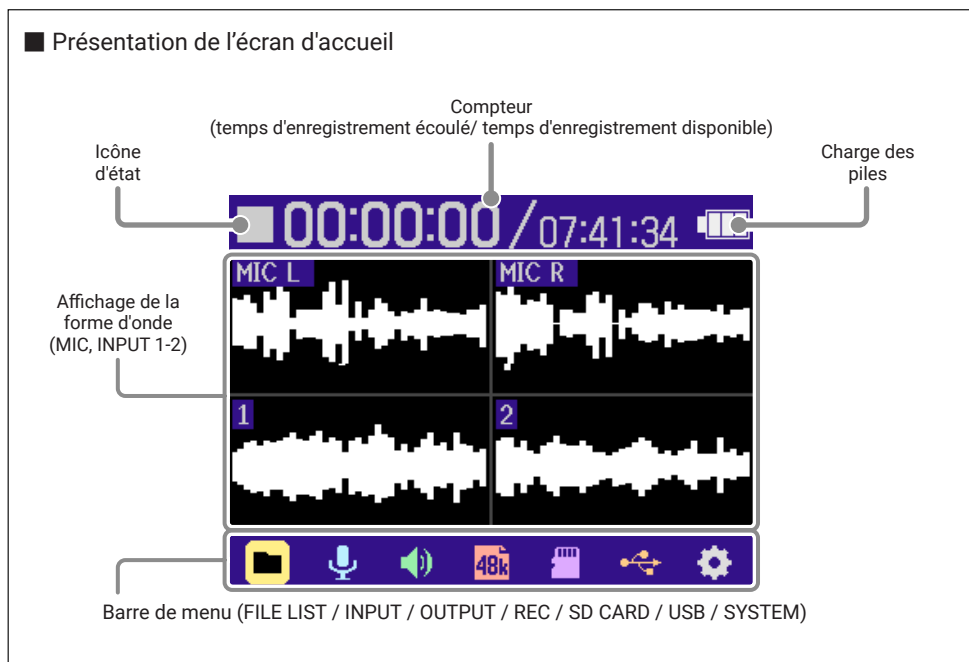

Préparation pour l'enregistrement avec le micro XY

■ Armement des pistes

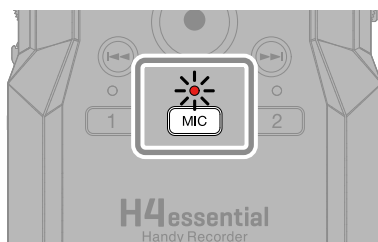

Le voyant s'allumera en rouge, indiquant qu'il est prêt à enregistrer.

■ Connexion d'un casque et réglage du volume

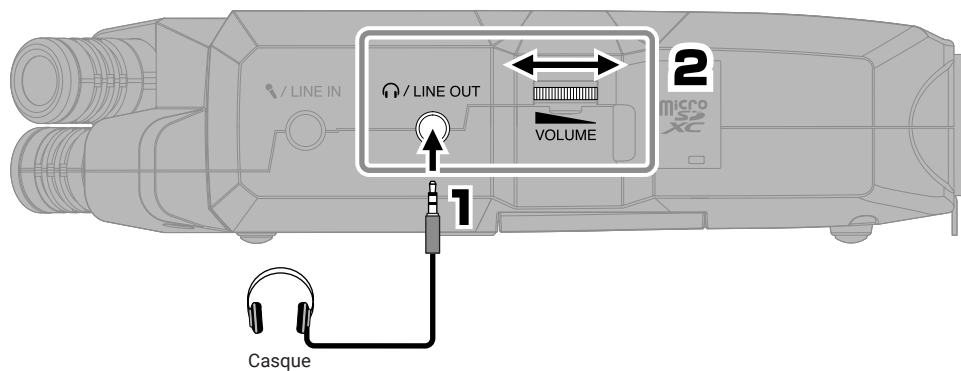

■ Réduction du bruit du vent et des plosives vocales

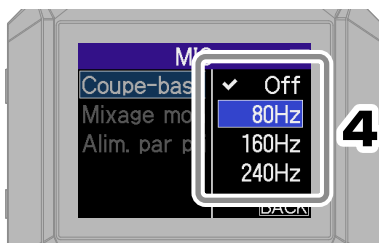
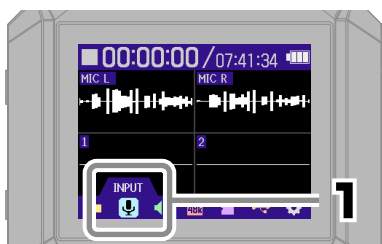

Vous pouvez presser  pour revenir rapidement à l'écran d'accueil (depuis la plupart des écrans).

■ Conseil pour améliorer la qualité du son de l'enregistrement

Si le H4essential est placé directement sur une table, le son que celle-ci réfléchit peut interférer avec l'enregistrement et réduire la clarté. Pour l'écarter de la table, nous recommandons d'utiliser par exemple un trépied. Interposer un mouchoir peut également être efficace pour réduire les sons réfléchis par la table.

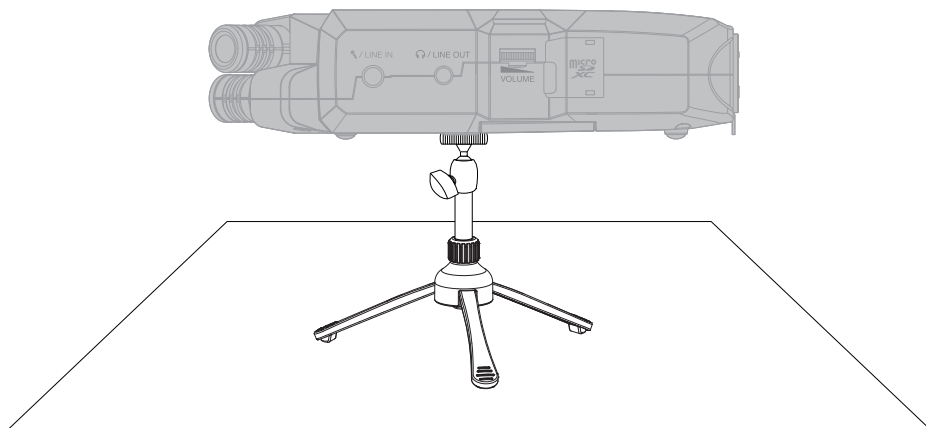

■ Emploi de micros externes

Un micro externe ou un appareil de niveau ligne peut aussi être connecté à la prise MICRO/LINE IN et enregistré. Celle-ci peut également fournir une alimentation de type plug-in aux micros qui l'utilisent.

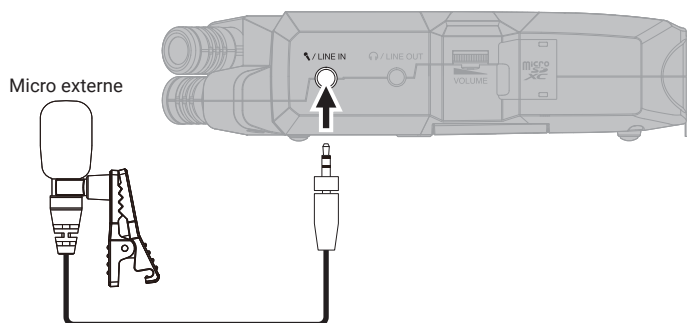

Préparation pour l'enregistrement par les entrées 1-2

■ Connexion de micros dynamiques/électrostatiques

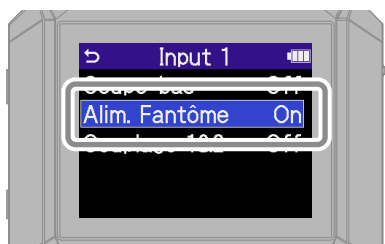
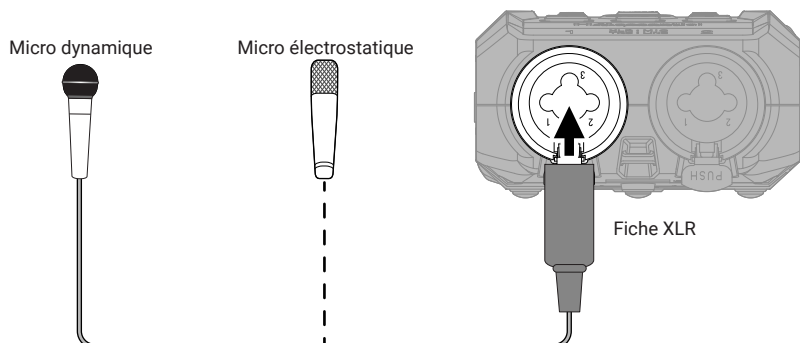

Activez l'alimentation fantôme pour les entrées auxquelles sont connectés des micros électrostatiques.

Pour débrancher une fiche XLR, tirez-la tout en pressant la languette de déverrouillage **PUSH** de la prise.

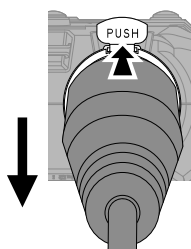

■ Connexion des micros sans fil

Si la prise de sortie du récepteur est un mini jack stéréo, utilisez un adaptateur pour la conversion en XLR.

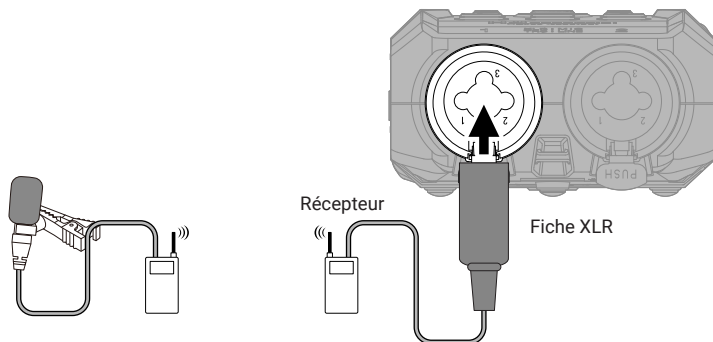

■ Connexion de tables de mixage et autres appareils de niveau ligne

Utilisez un câble ou un adaptateur pour le raccordement par jack TRS (3 points) au H4essential.

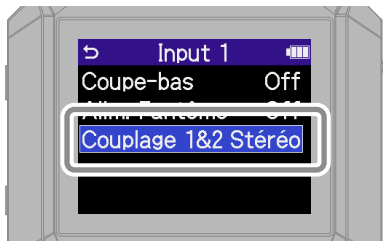
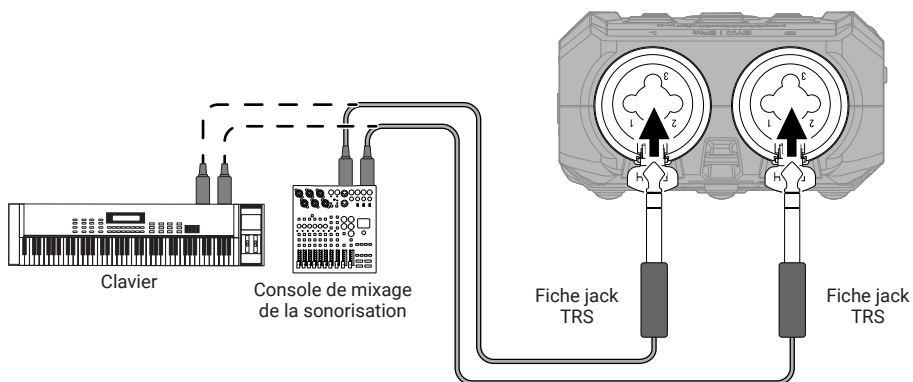

Si elles sont couplées en stéréo, les pistes sont enregistrées sous forme d'un fichier stéréo avec la gauche (L) sur la piste 1 et la droite (R) sur la piste 2.

■ Réglage du mixage d'écoute de contrôle

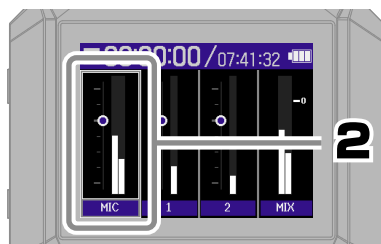

Sélectionnez une piste et confirmez.

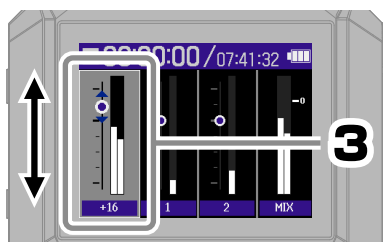

Réglez la balance d'écoute de contrôle et confirmez.

Pressez **MIXER** pour revenir à l'écran d'accueil.

Enregistrement

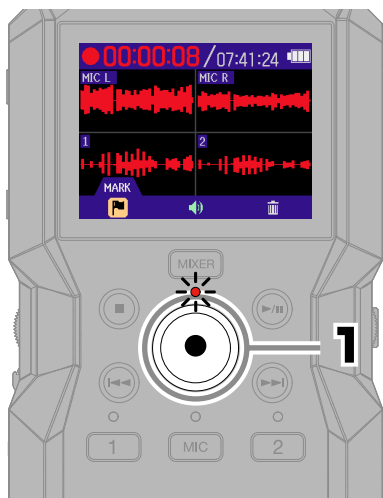

Le voyant s'allume en rouge et l'enregistrement commence.





Cela termine l'enregistrement.

Faites glisser  vers HOLD (verrouillage) lors de l'enregistrement pour éviter toute erreur de manipulation.

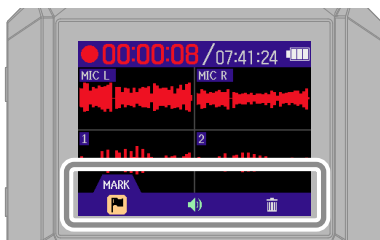
■ Utilisation de l'écran d'enregistrement



 MARK	Ajoute un marqueur de repérage pendant la lecture.
 OUTPUT	Sert à régler le niveau de sortie ligne.
 TRASH	Interrompt l'enregistrement et place le fichier dans la corbeille.





Lecture des enregistrements



Cela lance la lecture.

■ Utilisation de l'écran Lecture



 FILE LIST	Ouvre la liste des fichiers (FILE LIST).
 AB REPEAT	Fait répéter la lecture d'une plage spécifiée (A-B).
 OUTPUT	Sert à régler le niveau de sortie ligne. Permet également de normaliser le son et de régler la vitesse de lecture.
 EXPORT	Permet de convertir et d'exporter des fichiers.
 TRASH	Place le fichier dans la corbeille.

Accès à l'aide en ligne (code 2D)

Sélectionnez Aide dans l'écran Système pour afficher un code 2D.

Scannez-le avec un smartphone pour accéder à une documentation détaillée du produit.

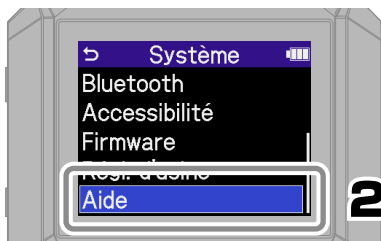
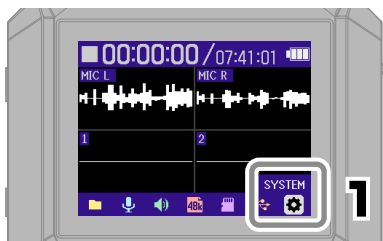

zoomcorp.com/help/h4essential

Fonctions des parties

■ Face supérieure

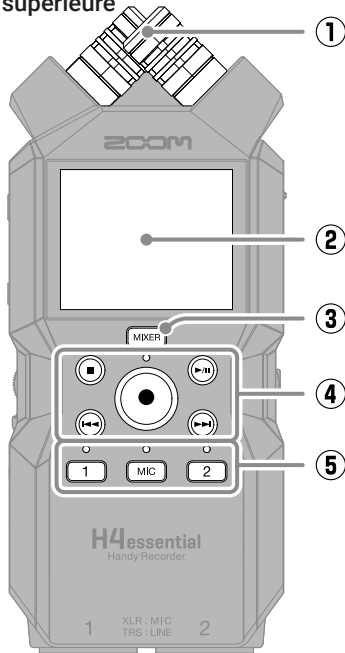

① **Micro XY intégré**

Ce micro stéréo se compose de deux micros directionnels croisés. Ce micro peut enregistrer un son tridimensionnel d'une profondeur et d'une largeur naturelles.

② **Écran**

Affiche divers types d'informations.

③ **Touche MIXER**

Elle ouvre l'écran de mixage.

④ **Touches de transport**

Touche STOP : arrête l'enregistrement ou la lecture.

Touche PLAY/PAUSE (lecture/pause) : lance/met en pause la lecture des fichiers enregistrés.

Touche/voyant d'enregistrement REC : lance l'enregistrement. Le voyant s'allume pendant l'enregistrement.

Touche de recul rapide : fait passer au fichier précédent. Maintenez cette touche pressée pour une recherche vers l'arrière.

Touche d'avance rapide : fait passer au fichier suivant. Maintenez cette touche pressée pour une recherche vers l'avant.

⑤ **Touches/Voyants d'état de piste**

Pressez une touche de piste, ce qui allume son voyant d'état en rouge, afin d'armer cette piste pour l'enregistrement.

■ Côté gauche

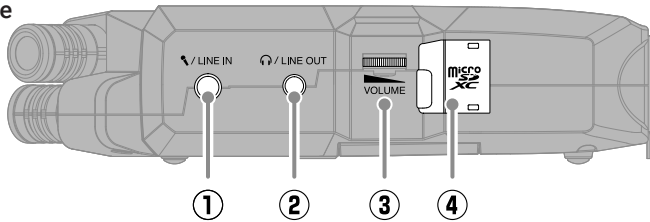

① Prise MICRO/LINE IN

Si un micro externe est connecté ici, il peut servir à enregistrer à la place du micro XY. Cette prise peut également fournir une alimentation de type plug-in aux micros qui la nécessitent.

② Prise CASQUE/LINE OUT

Fournit le son à un casque ou à un appareil connecté.

③ Molette VOLUME

Sert à régler le volume de sortie par le casque ou l'appareil externe.

④ Lecteur de carte microSD

Insérez ici une carte microSD.

■ Côté droit

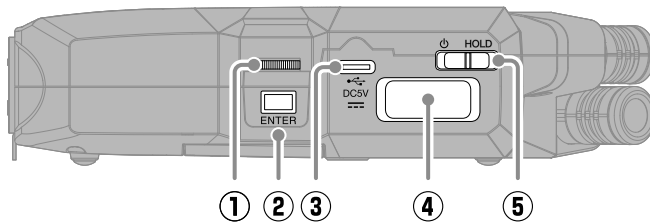

① Molette de sélection

Utilisez-la pour sélectionner un élément de menu.

② Touche ENTER

Pressez-la pour confirmer la sélection d'un élément de menu.

③ Port USB (Type-C)

Connectez-le à un ordinateur, un smartphone ou une tablette pour utiliser les fonctions de transfert de fichiers et d'interface audio.

L'alimentation par le bus USB est possible.

Utilisez un câble USB permettant le transfert de données.

④ Connecteur REMOTE

Branchez-y un BTA-1 ZOOM ou autre adaptateur dédié.

Cela permet de contrôler le H4essential sans fil depuis l'appli H4essential Control pour smartphone/tablette.

⑤ Commutateur d'alimentation/verrouillage (HOLD)

Sert à mettre sous/hors tension et à désactiver les touches.

■ Face avant

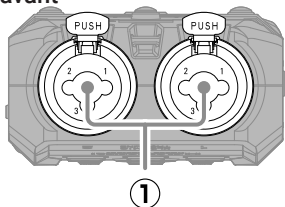

① Prises d'entrée INPUT 1, INPUT 2

Branchez-y des micros et des instruments. Elles acceptent les fiches XLR et jack 6,35 mm (TRS).

■ Face inférieure

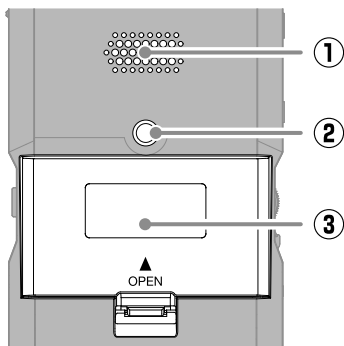

① Haut-parleur

Durant la lecture de fichier, le son est produit ici.

② Filetage de montage sur trépied

Utilisez-le pour un montage sur trépied.

③ Capot du compartiment des piles

Ouvrez-le pour installer ou retirer les piles/batteries AA.

Guide de dépannage

Le son n'est pas produit ou le volume est très faible

- Vérifiez les connexions du casque et de la sortie ligne LINE OUT.
- Vérifiez que le volume du casque et le niveau de sortie ligne ne sont pas réglés trop bas.
- Vérifiez l'orientation du micro ou les réglages de volume de l'équipement connecté.
- Vérifiez les réglages du mélangeur.

Distorsion du son de l'écoute de contrôle

- Avec  , réglez le volume.

« MIC INPUT OVERLOAD ! » ou « INPUT 1 (2) OVERLOAD ! » apparaît

- Le son entrant est trop fort. Éloignez le micro de la source sonore.
- Le vent peut provoquer l'entrée de bruits forts. Nous recommandons d'utiliser le réglage Coupe-bas pour réduire le bruit si de l'air souffle directement sur un micro, par exemple lors d'un enregistrement en extérieur ou quand le micro est proche de la bouche d'un orateur.

L'enregistrement est impossible

- Vérifiez qu'il reste de l'espace libre sur la carte microSD.
- Vérifiez qu'il y a bien une carte microSD correctement chargée dans le lecteur de carte.

Le son enregistré s'interrompt

- Testez la carte microSD.
Voir le mode d'emploi pour plus de détails.
- Utilisez le H4essential pour formater la carte microSD.
- Nous recommandons d'utiliser des cartes microSD dont le fonctionnement avec ce produit a été confirmé. Consultez le site web de ZOOM (zoomcorp.com) pour plus d'informations sur les cartes microSD dont le fonctionnement a été confirmé avec cet appareil.

Non reconnaissance par un ordinateur après branchement

- Utilisez un câble USB permettant le transfert de données.

La date et l'heure sont fréquemment réinitialisées

- En l'absence prolongée d'alimentation par un adaptateur secteur ou par des piles, les réglages de date et d'heure sont réinitialisés. Si l'écran Rég. Date/Heure (réglages de date/heure) apparaît au démarrage, refaites ces réglages.

Les commandes ne répondent pas

- Vérifiez que  n'est pas réglé sur HOLD.

Les noms de produit, marques déposées et noms de société mentionnés dans ce document sont la propriété de leurs détenteurs respectifs.

Le logo microSDXC est une marque de commerce de SD-3C LLC.

USB Type-C est une marque de commerce de l'USB Implementers Forum.

Toutes les marques de commerce et déposées citées dans ce document n'ont qu'un but indicatif et ne sont pas destinées à enfreindre les droits de leurs détenteurs respectifs.

L'enregistrement de sources soumises à droits d'auteur dont des CD, disques, bandes, prestations live, œuvres vidéo et émissions sans la permission du détenteur des droits dans tout autre but qu'un usage personnel est interdit par la loi. ZOOM CORPORATION n'assumera aucune responsabilité quant aux infractions à la loi sur les droits d'auteur.

Les illustrations et les copies d'écran de ce document peuvent différer du produit réel.

ZOOM®

ZOOM CORPORATION

4-4-3 Kanda-surugadai, Chiyoda-ku, Tokyo 101-0062 Japon

zoomcorp.com