

MS-200D+

MULTISTOMP

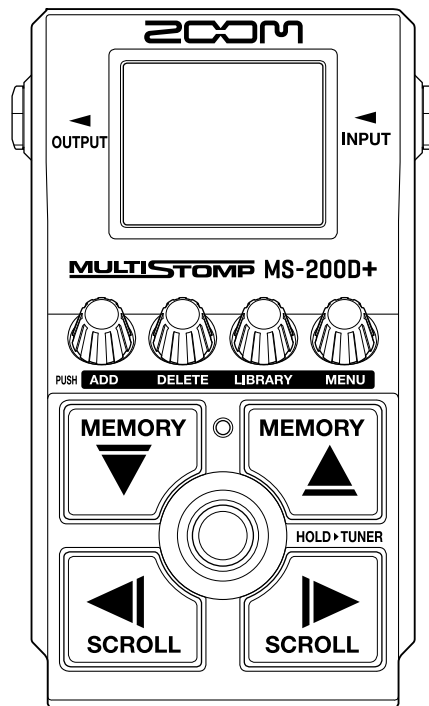

Mode d'emploi

Vous devez lire les Précautions de sécurité et d'emploi avant toute utilisation.

©2024 ZOOM CORPORATION

La copie et la reproduction partielles ou totales de ce document sans permission sont interdites.

Les noms de produit, marques déposées et noms de société mentionnés dans ce document sont la propriété de leurs détenteurs respectifs. Toutes les marques de commerce et déposées citées dans ce document n'ont qu'un but indicatif et ne sont pas destinées à enfreindre les droits de leurs détenteurs respectifs.

Une visualisation correcte n'est pas possible sur des appareils avec affichage en niveaux de gris.

Remarques concernant ce mode d'emploi

Vous pouvez avoir besoin de ce mode d'emploi dans le futur. Gardez-le en un lieu vous permettant d'y accéder facilement.

Le contenu de ce document et les caractéristiques de ce produit sont sujets à modifications sans préavis.

- Microsoft et Windows sont des marques de commerce du groupe de sociétés Microsoft.
- iPad, iPadOS, Lightning et Mac sont des marques de commerce d'Apple Inc.
- App Store est une marque de service d'Apple Inc.
- iOS est une marque déposée ou une marque de commerce de Cisco Systems, Inc. et de ses sociétés affiliées aux USA et dans d'autres pays, et elle est utilisée sous licence.
- USB Type-C est une marque de commerce de l'USB Implementers Forum.
- Les illustrations et les copies d'écran de ce document peuvent différer du produit réel.

Termes utilisés dans ce mode d'emploi

Mémoire de patch

Les mémoires de patch conservent les effets avec leur état d'activation (on/off) et les réglages de leurs paramètres, ce qui permet de les rappeler facilement. Les effets sont sauvegardés et rappelés sous forme d'unités appelées mémoires de patch. Une mémoire de patch peut contenir jusqu'à 2 effets et il est possible de conserver jusqu'à 250 mémoires de patch.

LIBRARY (bibliothèque)

Différents effets de guitare sont disponibles dans la bibliothèque, que nous appellerons du nom anglais sous lequel elle s'affiche, c'est-à-dire LIBRARY. Les effets peuvent être sélectionnés dans la LIBRARY pour être ajoutés aux mémoires de patch.

Catégorie

Les effets sont regroupés par types dans des catégories. La couleur du rétroéclairage de l'écran change en fonction de la catégorie.

AUTO SAVE

Cette fonction sauvegarde automatiquement les changements apportés aux réglages de mémoire de patch et d'effet.

ECO MODE (mode d'économie d'énergie)

Cette fonction coupe automatiquement l'alimentation après 10 heures sans utilisation.

PRESELECT (présélectionner)

Cette fonction permet de continuer à utiliser le son de la mémoire de patch actuelle pendant le passage à une autre mémoire de patch ayant un numéro éloigné.

Table des matières

Remarques concernant ce mode d'emploi.....	2
Termes utilisés dans ce mode d'emploi.....	3
Présentation de la MS-200D+.....	6
Parcours du signal.....	6
Structure des mémoires de patch.....	7
Fonctions des parties.....	8
Face supérieure.....	8
Face arrière.....	9
Présentation des écrans de fonctionnement.....	10
Écran d'accueil.....	10
Écran LIBRARY (bibliothèque).....	11
Écran MENU.....	12
Faire les connexions.....	15
Mise sous/hors tension.....	16
Mise sous tension.....	16
Mise hors tension.....	17
Réglage des effets.....	18
Activer/désactiver des effets.....	18
Remplacement d'effets.....	20
Réglage des paramètres d'effet.....	22
Ajout d'effets.....	24
Suppression d'effets.....	26
Changement de l'ordre des effets.....	28
Changement du routage des effets.....	30
Réglage de la fonction du footswitch en écran d'accueil.....	32
Changement de mémoire de patch.....	34
Emploi de la fonction PRESELECT (présélectionner).....	35
Activation/désactivation de la fonction PRESELECT.....	35
Sélection des mémoires de patch avec PRESELECT sur ON.....	37
Gestion des mémoires de patch.....	38
Changement des noms de mémoires de patch.....	38
Copie et sauvegarde des mémoires de patch.....	40
Effacement de mémoires de patch.....	42
Création de mémoires de patch.....	44
Restauration des réglages d'origine des mémoires de patch.....	46
Utilisation de l'accordeur.....	48
Activation de l'accordeur.....	48
Changement des réglages de l'accordeur.....	49
Contrôle de la MS-200D+ à partir d'un iPhone/iPad.....	53
Réglages de l'unité.....	55

Réglage du niveau général de sortie.....	55
Réglage de la fonction AUTO SAVE.....	56
Réglage du son en écran LIBRARY.....	57
Indication du type des piles/batteries utilisées.....	58
Réglage de luminosité du rétroéclairage.....	59
Réglage du contraste de l'écran.....	60
Réglage du mode d'économie d'énergie (ECO MODE).....	61
Gestion du firmware.....	62
Vérification de la version du firmware.....	62
Mise à jour.....	62
Restauration des réglages d'usine.....	63
Consultation des dernières informations concernant la MS-200D+.....	64
Annexe.....	65
Guide de dépannage.....	65
Caractéristiques techniques.....	66

Présentation de la MS-200D+

Parcours du signal

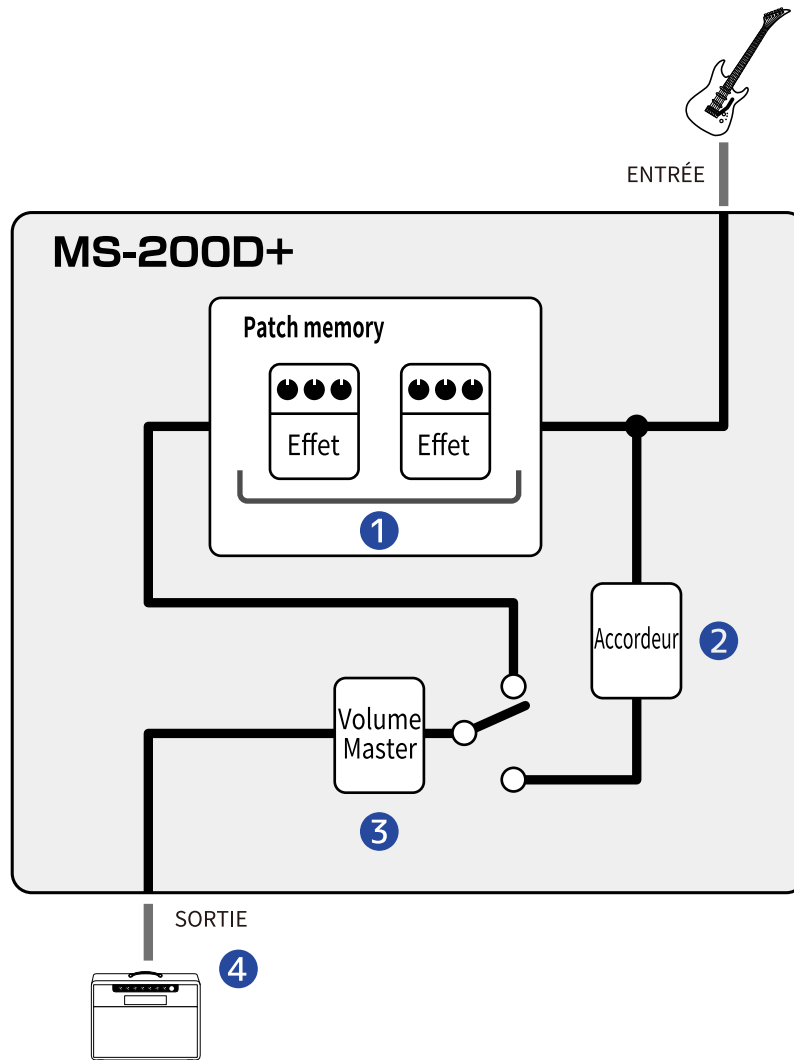

- 1 Mémoire de patch**
Le son de guitare entrant passe au travers des effets les uns après les autres. (→ [Réglage des paramètres d'effet](#))
- 2 Accordeur**
Utilisez-le pour accorder la guitare connectée. (→ [Utilisation de l'accordeur](#))
- 3 Volume Master**
Règle le volume général. Ce réglage est préservé même après avoir changé de mémoire de patch. (→ [Réglage du niveau général de sortie](#))
- 4 OUTPUT (sortie)**
Branchez-y un ampli.

Structure des mémoires de patch

Mémoires de patch

Elles enregistrent les effets utilisés, leur ordre, leur état d'activation/désactivation et les réglages de leurs paramètres. Les effets sont sauvegardés et rappelés sous forme d'unités appelées mémoires de patch. On peut en conserver 250.

La MS-200D+ permet de combiner librement 2 effets.

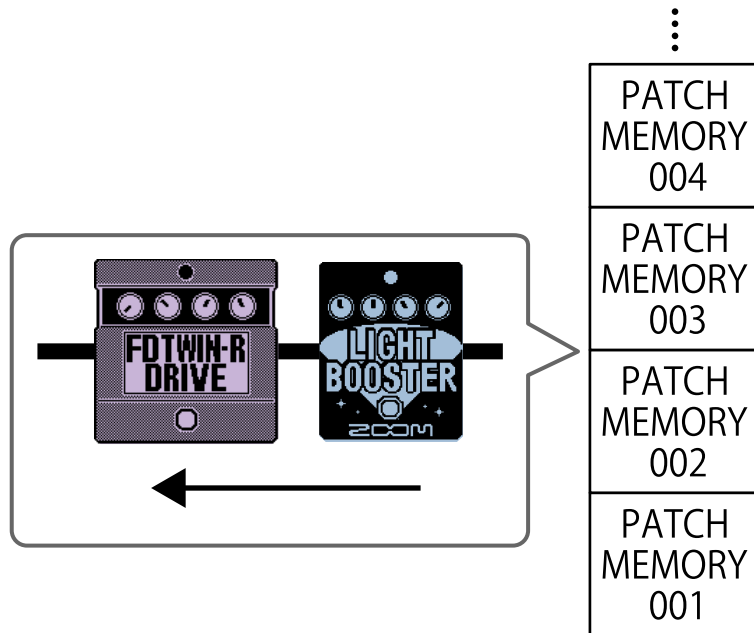

Fonctions des parties

Face supérieure

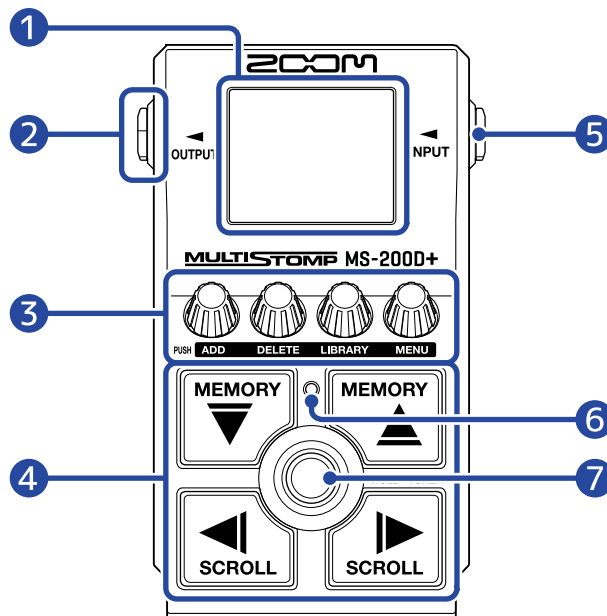

- 1 Écran**
Affiche des informations, dont le nom de l'effet sélectionné ainsi que les réglages de ses paramètres.
- 2 Prise de sortie**
Branchez-y un ampli ou un autre effet.
- 3 Boutons de paramètre**
Servent à modifier les paramètres d'effet et à effectuer différents réglages.
- 4 Flèches de direction**
Servent par exemple à sélectionner les mémoires de patch et les effets.
Elles peuvent être actionnées au pied.
- 5 Prise d'entrée**
Branchez-y une guitare ou un autre effet.
- 6 Voyant On/Off**
Vous indique si l'effet est activé ou désactivé.
- 7 Footswitch (pédale commutateur)**
Sert à activer/désactiver les effets.

Face arrière

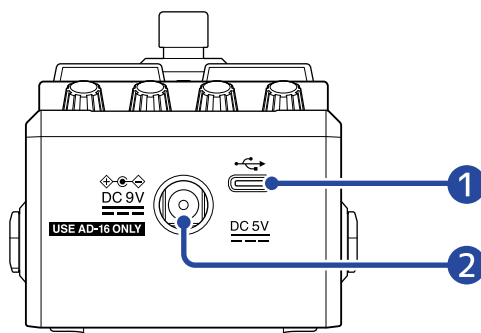

- 1 Port USB (Type-C)**
Raccordez-le à un ordinateur, iPhone ou iPad.
L'alimentation par le bus USB est possible.
- 2 Connecteur pour adaptateur secteur CC 9 V**
Branchez ici l'adaptateur secteur dédié (AD-16 ZOOM).

Présentation des écrans de fonctionnement

La MS-200D+ s'utilise en regardant les écrans affichés et en faisant les réglages à l'aide de ses commutateurs et boutons.





Cette section explique ces écrans.

Écran d'accueil

Il apparaît à la mise sous tension.

Les effets de la mémoire de patch sélectionnée sont affichés. La mémoire de patch peut être modifiée et ses effets être activés ou désactivés.





- Avec  et , sélectionnez les mémoires de patch.
- Avec  et , sélectionnez les effets dans la mémoire de patch. Lors de la sélection des effets, les numéros indiquent leur position dans la chaîne.

La couleur du rétroéclairage change en fonction de la catégorie de l'effet sélectionné.



Ouvrir l'écran d'accueil

- Si l'[Écran MENU](#) est ouvert, pressez  .
- Si l'[Écran LIBRARY \(bibliothèque\)](#) est ouvert, pressez  pour confirmer l'effet sélectionné.

Écran LIBRARY (bibliothèque)

Les effets peuvent être changés dans les mémoires de patch.

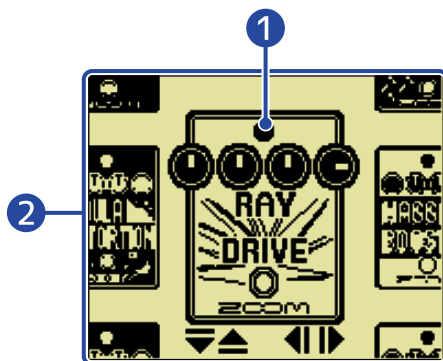





1 Effet sélectionné

L'effet sélectionné est affiché en plus grand au centre.

La couleur du rétroéclairage change en fonction de la catégorie de l'effet sélectionné.

2 Liste des effets

Les effets appartenant à une même catégorie sont alignés verticalement. Avec  et , sélectionnez d'autres effets de la même catégorie.

Avec  et , sélectionnez des effets dans d'autres catégories.

Ouvrir l'écran LIBRARY

Dans l'[Écran d'accueil](#), sélectionnez l'effet à remplacer avec  et , et pressez .

Fermer l'écran LIBRARY

Pressez  pour confirmer l'effet sélectionné et rouvrir l'[Écran d'accueil](#).

Écran MENU

Divers réglages de la MS-200D+ peuvent être faits.

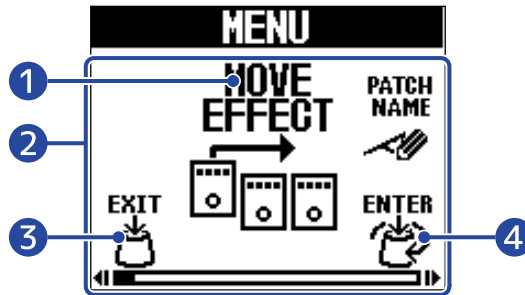

1 Paramètre de réglage sélectionné

Le paramètre de réglage sélectionné est affiché en plus grand au centre.

2 Paramètres de réglage

Les paramètres de réglage sont représentés par des icônes. Tournez  pour les sélectionner.

3 EXIT

Cela rouvre l'[Écran d'accueil](#).

4 ENTER

Affiche le paramètre de réglage sélectionné.

Emploi de l'écran MENU

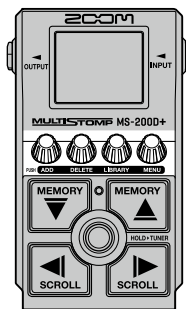

1. Pressez  pour ouvrir l'écran MENU.

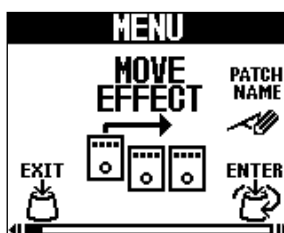

2. Tournez  pour afficher l'icône du paramètre de réglage souhaité.

Veuillez suivre les liens vers les sections données en référence pour plus de détails sur chaque réglage.

	<p>Changer l'ordre des effets. (→ Changement de l'ordre des effets)</p>		<p>Changer le nom de la mémoire de patch. (→ Changement des noms de mémoires de patch)</p>
	<p>Changer le routage des effets. (→ Changement du routage des effets)</p>		<p>Régler la fonction du footswitch en Écran d'accueil. Réglage de la fonction du footswitch en écran d'accueil)</p>
	<p>Rétablir les réglages d'origine de la mémoire de patch. (→ Restauration des réglages d'origine des mémoires de patch)</p>		<p>Copier et sauvegarder des mémoires de patch. (→ Copie et sauvegarde des mémoires de patch)</p>
	<p>Créer une nouvelle mémoire de patch. (→ Création de mémoires de patch)</p>		<p>Effacer une mémoire de patch. (→ Effacement de mémoires de patch)</p>
	<p>Régler le niveau général de sortie. (→ Réglage du niveau général de sortie)</p>		<p>Activer/désactiver la fonction AUTO SAVE. (→ Réglage de la fonction AUTO SAVE)</p>
	<p>Activer/désactiver la fonction PRESELECT. (→ Emploi de la fonction PRESELECT (présélectionner))</p>		<p>Choisir le son utilisé dans l'écran LIBRARY. (→ Réglage du son en écran LIBRARY)</p>
	<p>Indiquer le type des piles utilisées. (→ Indication du type des piles/ batteries utilisées)</p>		<p>Régler la luminosité du rétroéclairage. (→ Réglage de luminosité du rétroéclairage)</p>
	<p>Régler le contraste de l'écran. (→ Réglage du contraste de l'écran)</p>		<p>Activer/désactiver le mode d'économie d'énergie (ECO MODE). (→ Réglage du mode d'économie d'énergie (ECO MODE))</p>
	<p>Restaurer les réglages d'usine. (→ Restauration des réglages d'usine)</p>		<p>Vérifier la version du firmware. (→ Vérification de la version du firmware)</p>





Afficher un code 2D pour consulter les procédures de fonctionnement de la MS-200D+. [Consultation des dernières informations concernant la MS-200D+](#))

3. Pressez .

Cela ouvre l'écran du réglage sélectionné.

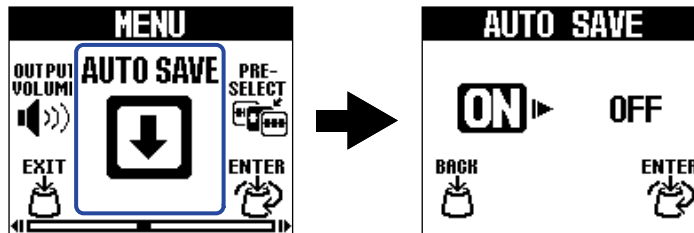
(Voici à titre d'exemple la sélection du paramètre de sauvegarde automatique « AUTO SAVE ».)



4. Tournez  pour sélectionner un réglage.

Le réglage sélectionné est surligné.





5. Pressez .

Cela valide le réglage.

À savoir

Lorsqu'un écran de réglage est ouvert, pressez  pour revenir à l'[Écran d'accueil](#) ou à l'[Écran MENU](#) de départ.

• Lorsque  apparaît en bas à gauche de l'écran, c'est l'[Écran d'accueil](#) qui s'ouvre.

• Lorsque  apparaît en bas à gauche de l'écran, c'est l'[Écran MENU](#) qui s'ouvre.

Faire les connexions

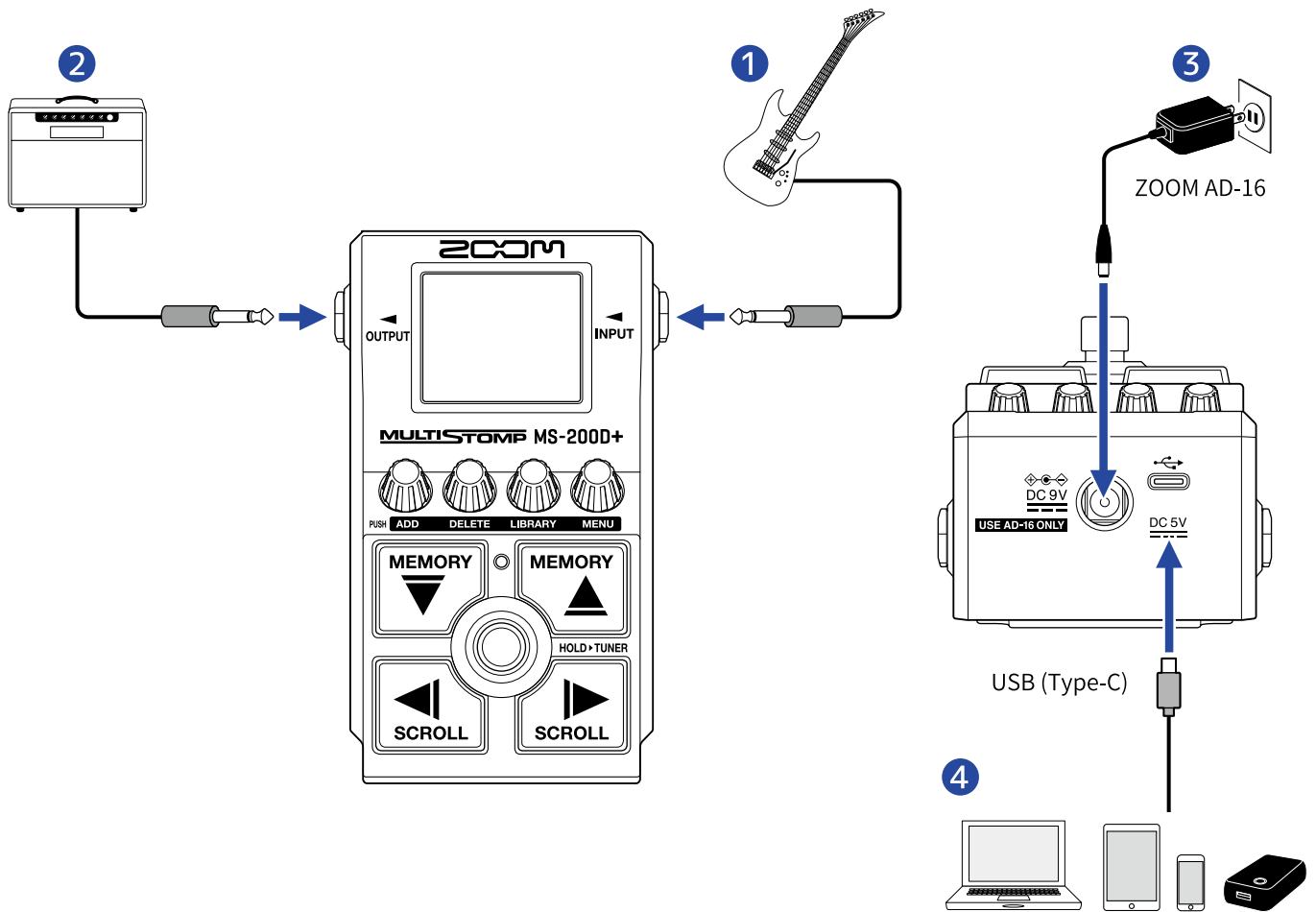

- 1 Guitare
- 2 Ampli guitare
- 3 Adaptateur secteur (AD-16 ZOOM)
- 4 Ordinateur (Mac/Windows), iPhone/iPad ou batterie portable

Connectez-le avec un câble USB (Type C).

Ce port peut être utilisé pour mettre à jour le firmware, utiliser Handy Guitar Lab for MS-200D+ ou brancher une batterie portable fournissant une alimentation.

L'appli Handy Guitar Lab for MS-200D+ pour iOS/iPadOS permet de gérer les mémoires de patch, de modifier des effets et d'en ajouter. L'appli Handy Guitar Lab for MS-200D+ peut être téléchargée depuis l'App Store.

Mise sous/hors tension

Mise sous tension

1. Ramenez le volume de l'ampli au minimum.

NOTE

Pour éviter tout bruit et dysfonctionnement, branchez un ampli de guitare avant de mettre l'unité sous tension.

2. Fourniture de l'alimentation

■ Emploi de piles/batteries

Ouvrez le compartiment sous l'unité et installez-y les piles/batteries.

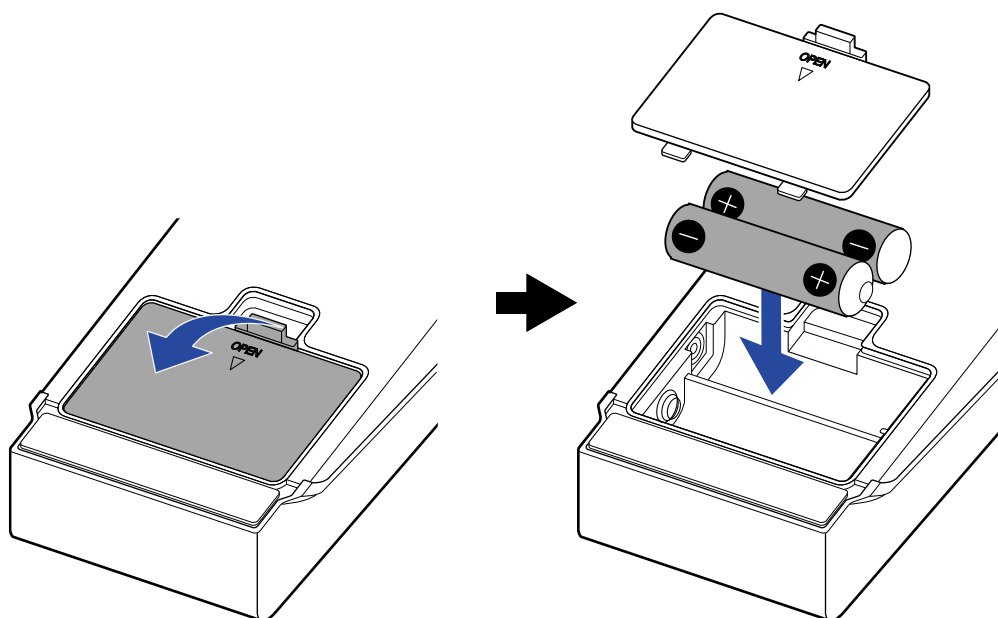

NOTE

- N'utilisez qu'un seul type de piles/batteries (alcalines, NiMH ou lithium) à la fois.
- Indiquez le type de piles/batteries utilisées pour un affichage fidèle de la charge restante. (→ [Indication du type des piles/batteries utilisées](#))

■ Emploi d'un adaptateur secteur

Employez un adaptateur secteur AD-16 ZOOM, conçu pour cette unité.

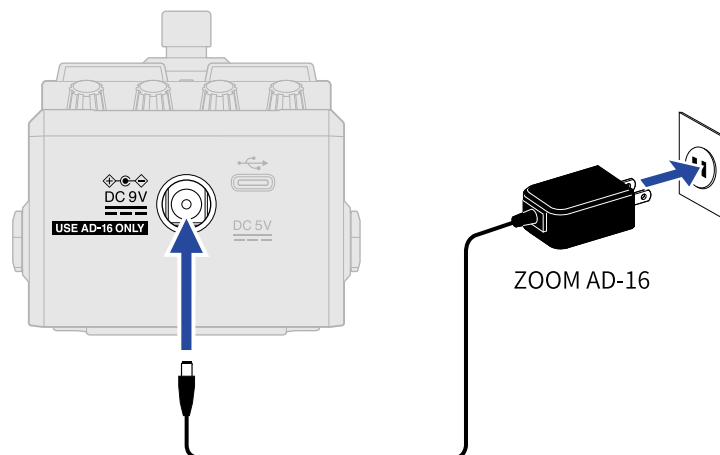

Lorsque l'adaptateur secteur est connecté, la MS-200D+ s'allume.

3. Branchez un câble à la prise d'entrée (INPUT).

Si vous faites fonctionner la pédale sur piles/batteries, brancher un câble à la prise d'entrée INPUT la met sous tension.

Cela met la MS-200D+ sous tension et ouvre l'[Écran d'accueil](#).



4. Montez le volume de l'ampli.

Présentation du mode d'économie d'énergie (ECO MODE)

- Par défaut, le mode d'économie d'énergie (ECO MODE) est activé (ON), donc l'alimentation se coupe automatiquement après 10 heures sans utilisation.
- Il peut également être désactivé (réglé sur OFF). (→ [Réglage du mode d'économie d'énergie \(ECO MODE\)](#))

Mise hors tension

1. Ramenez le volume de l'ampli au minimum.

2. Débranchez le câble de la prise d'entrée (INPUT).

■ Si vous utilisez des piles/batteries

Débranchez le câble de la prise d'entrée (INPUT) pour éteindre l'écran et couper l'alimentation.

■ Si vous utilisez un adaptateur secteur

Débranchez l'adaptateur secteur pour éteindre l'écran et couper l'alimentation.

Réglage des effets

Les mémoires de patch peuvent être modifiées, notamment en remplaçant leurs effets et en réglant leurs paramètres.

Sauvegarde des changements

- Quand la fonction AUTO SAVE (sauvegarde automatique) est activée (ON), les changements apportés aux mémoires de patch sont automatiquement sauvegardés. (Le réglage par défaut est ON.) (→ [Réglage de la fonction AUTO SAVE](#))
- Si la fonction AUTO SAVE est désactivée (OFF), les mémoires de patch ne sont pas automatiquement sauvegardées. Lorsque le contenu d'une mémoire de patch a été modifié, **EDITED** apparaît en haut à droite de l'écran pour signaler une différence par rapport aux réglages enregistrés. Sauvegardez-les nouveaux réglages si nécessaire. (→ [Copie et sauvegarde des mémoires de patch](#))



Activer/désactiver des effets

Dans l'[Écran d'accueil](#), les effets utilisés par la mémoire de patch sont affichés et peuvent être activés et désactivés à l'aide du footswitch.

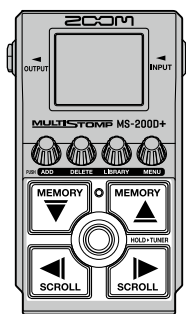

1. Avec  et , sélectionnez dans l'[Écran d'accueil](#) une mémoire de patch contenant un effet que vous souhaitez activer/désactiver (→ [Changement de mémoire de patch](#)).

2. Avec  et , sélectionnez l'effet que vous souhaitez activer/désactiver.

Un effet de la mémoire de patch est affiché à l'écran.

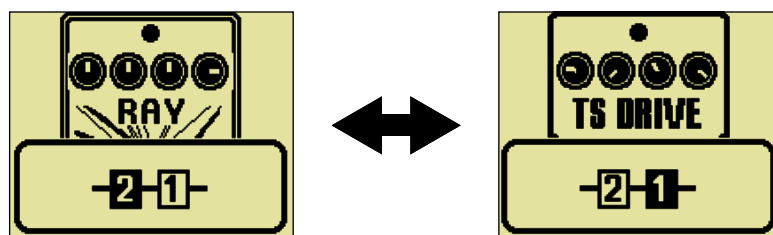

3. Pressez  pour activer/désactiver l'effet.

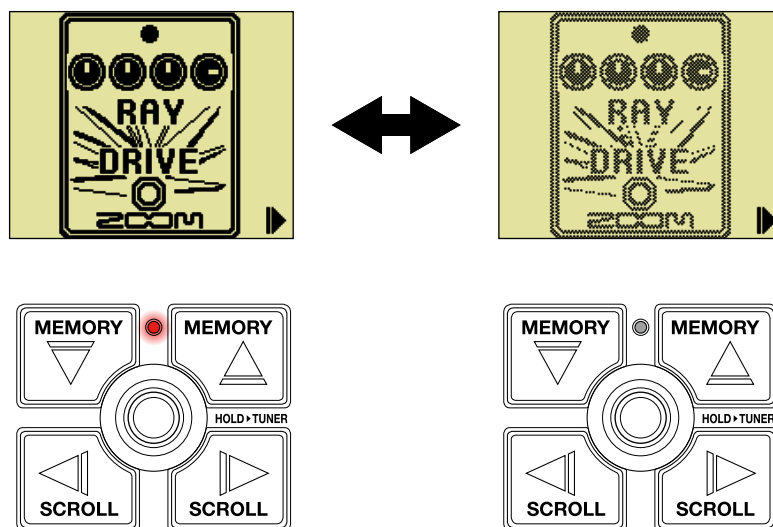

Le voyant On/Off s'allume quand l'effet est activé.

Quand un effet est désactivé, le voyant On/Off est éteint et l'icône de l'effet est atténuée à l'écran.



À savoir

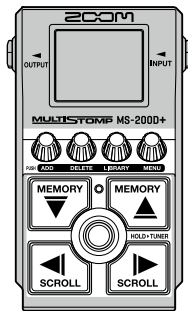

- Certains effets affectent des fonctions spéciales au footswitch. (Cela inclut par exemple les effets qui ne s'activent que lorsque l'on presse le footswitch.) Les fonctions spéciales peuvent être sélectionnées dans l'écran de modification d'effet. → ([Fonctions spéciales du footswitch](#))
 - Le fonctionnement de la pédale peut être réglé sur « SINGLE EFFECT ON/OFF » ou « ALL EFFECT ON/OFF » séparément pour chaque mémoire de patch. ([Réglage de la fonction du footswitch en écran d'accueil](#))
-

Remplacement d'effets

Les effets d'une mémoire de patch peuvent être remplacés par d'autres à votre gré.



1. Avec  et , sélectionnez dans l'[Écran d'accueil](#) une mémoire de patch contenant un effet que vous souhaitez remplacer (→ [Changement de mémoire de patch](#)).



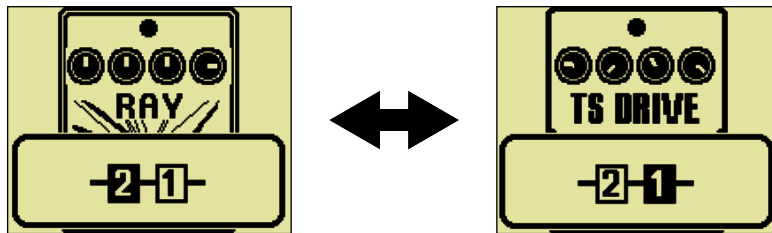

2. Avec  et , sélectionnez l'effet que vous souhaitez remplacer.



3. Pressez .

Cela ouvre l'[Écran LIBRARY \(bibliothèque\)](#) qui affiche tous les effets.

Lorsque l'écran LIBRARY est ouvert, vous pouvez pré-écouter le son de l'effet sélectionné seul ou celui de l'ensemble de la mémoire de patch. (→ [Réglage du son en écran LIBRARY](#))

4. Avec , ,  et , sélectionnez les effets.

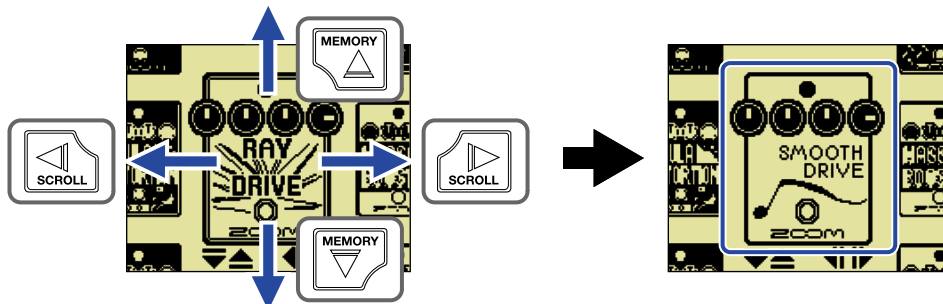

À savoir

Tournez  pour afficher l'écran de modification d'effet dans lequel les paramètres de l'effet sélectionné peuvent être réglés. (→ [Réglage des paramètres d'effet](#))

5. Pressez .

Cela remplace l'effet sélectionné et rouvre l'[Écran d'accueil](#).

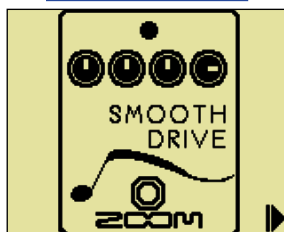





NOTE

Si un effet a été supprimé à l'aide de l'appli Handy Guitar Lab for MS-200D+,  apparaît et l'effet est désactivé.

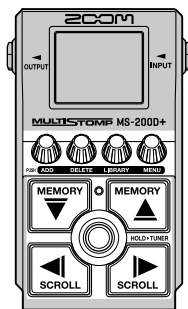
Réglage des paramètres d'effet

Les effets individuels utilisés dans les mémoires de patch peuvent être réglés.



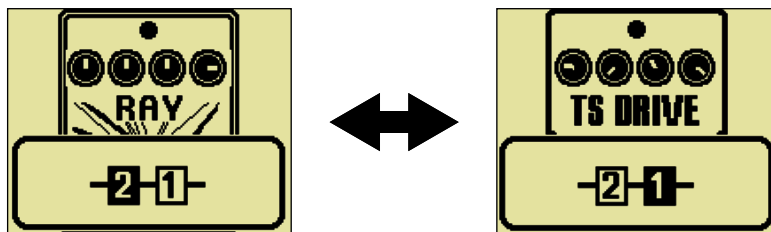

1. Avec  et , sélectionnez dans l'Écran d'accueil une mémoire de patch contenant un effet auquel vous souhaitez apporter des modifications (→ Changement de mémoire de patch).
2. Avec  et , sélectionnez l'effet dont vous désirez régler les paramètres.

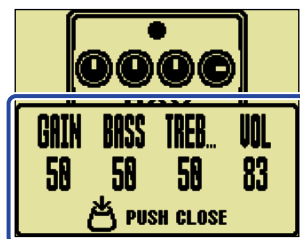

3. Tournez .

Cela ouvre l'écran de réglage des paramètres de l'effet sélectionné.



4. Tournez  pour régler un paramètre d'effet.

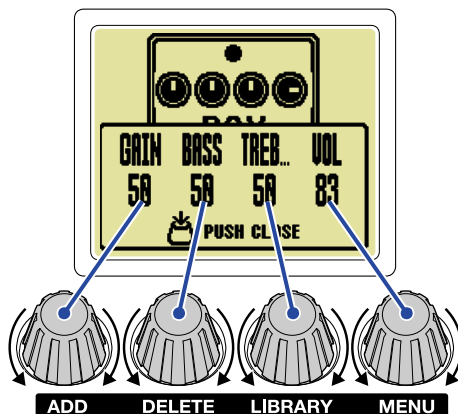

Pressez  pour revenir à l'écran d'origine.

Lorsque les paramètres occupent plusieurs pages, ◀ et ▶ apparaissent en bas de l'écran.

Avec  et , affichez les paramètres à régler.

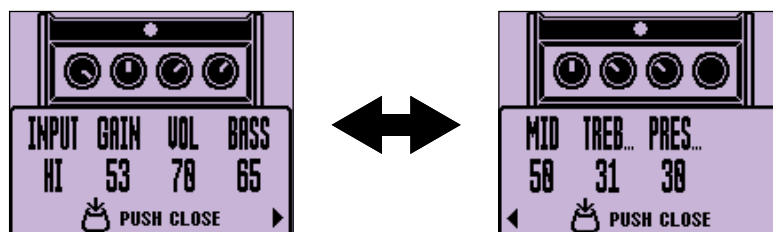

Fonctions spéciales du footswitch



Certains effets affectent des fonctions spéciales au footswitch, dont l'activation de l'effet uniquement lorsque le footswitch est pressé. Le nom d'un paramètre permettant de sélectionner une fonction spéciale apparaît surligné à l'écran.



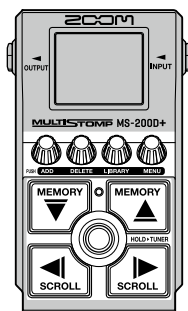

Ajout d'effets

Des effets peuvent être ajoutés aux mémoires de patch.
La MS-200D+ permet de combiner librement 2 effets.



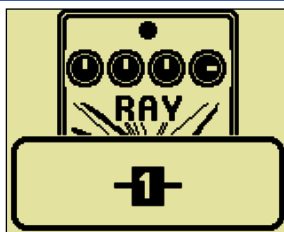

1. Avec  et , sélectionnez dans l'Écran d'accueil une mémoire de patch dans laquelle vous souhaitez ajouter un effet (→ [Changement de mémoire de patch](#)).

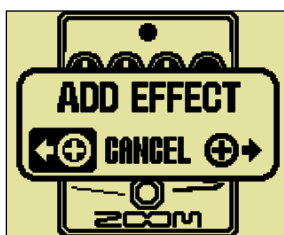

2. Pressez .

Cela ouvre l'écran ADD EFFECT (ajouter un effet).



3. Tournez  pour choisir un ajout à gauche ou à droite, et pressez .

Cela ouvre l'Écran LIBRARY (bibliothèque) qui affiche tous les effets. Sélectionnez l'effet à ajouter.
(→ [Remplacement d'effets](#))

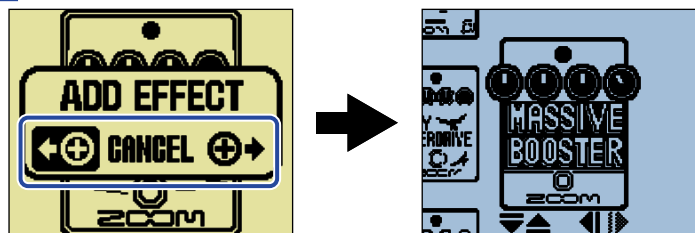

Pour annuler l'ajout d'un effet, tournez  en écran ADD EFFECT et sélectionnez

« CANCEL » (annuler). Pressez ensuite .

NOTE



Presser  alors que 2 effets ont déjà été ajoutés à la mémoire de patch fait s'afficher le message suivant et l'ajout de l'effet échoue. Dans ce cas, supprimez d'abord un effet de la mémoire de patch. (→ [Suppression d'effets](#))

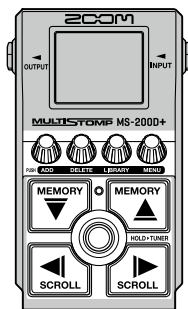

Suppression d'effets

Les effets peuvent être supprimés dans les mémoires de patch.



1. Avec  et , sélectionnez dans l'Écran d'accueil une mémoire de patch contenant l'effet que vous souhaitez supprimer (→ Changement de mémoire de patch).

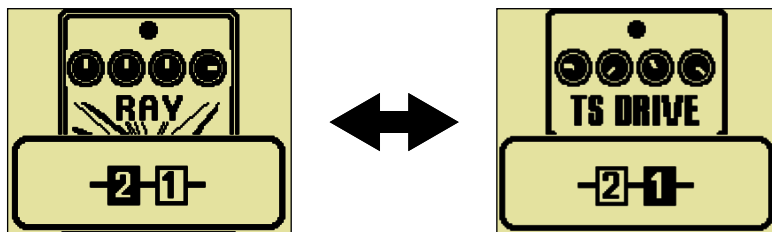

2. Avec  et , sélectionnez l'effet à supprimer.



3. Pressez .

Cela ouvre l'écran DELETE EFFECT (supprimer l'effet).



4. Tournez  pour sélectionner « EXECUTE » (exécuter) et pressez .

Cela supprime l'effet sélectionné de la mémoire de patch. L'effet qui se trouvait à gauche de cet effet s'affiche alors.

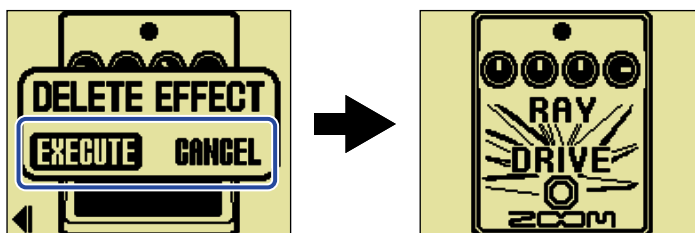

Pour annuler la suppression de l'effet, tournez  afin de sélectionner « CANCEL » (annuler) et pressez  .

À savoir

Si le dernier et seul effet de la mémoire de patch est supprimé, l'écran SELECT EFFECT (sélectionner un effet) s'ouvre. Pressez  et sélectionnez un effet. (→ [Remplacement d'effets](#))

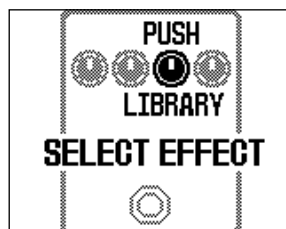

Changement de l'ordre des effets

Les effets peuvent être réordonnés comme désiré dans une mémoire de patch.

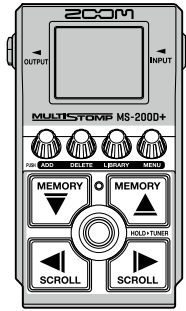

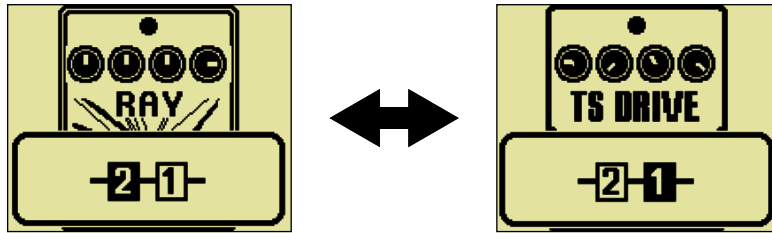

1. Avec  et , sélectionnez dans l'Écran d'accueil une mémoire de patch dans laquelle vous souhaitez changer l'ordre des effets (→ [Changement de mémoire de patch](#)).

2. Avec  et , sélectionnez un effet à déplacer.

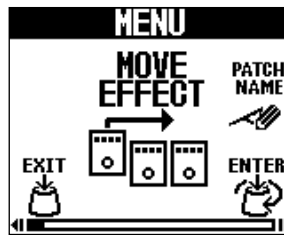

3. Pressez  pour ouvrir l'Écran MENU.



4. Tournez  pour sélectionner « MOVE EFFECT » (déplacer l'effet) et pressez  .
Cela ouvre l'écran MOVE EFFECT.

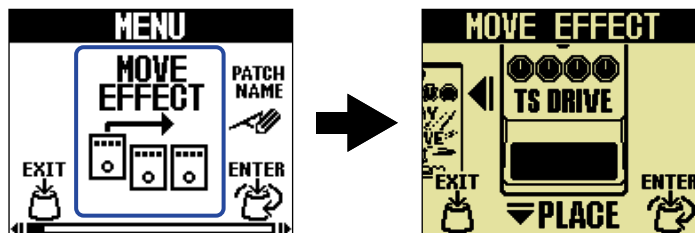

5. Tournez  pour amener l'effet sur la position désirée.

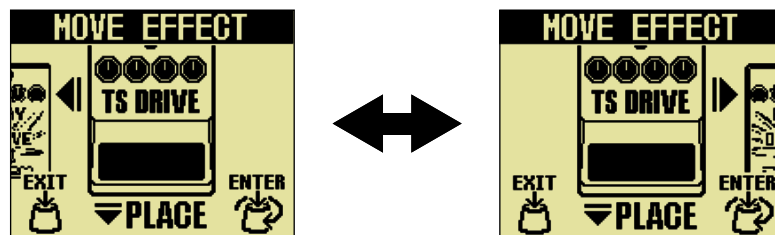



6. Pressez  .

Cela confirme la réorganisation et rouvre [l'Écran d'accueil](#).

Changement du routage des effets

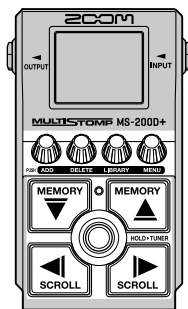
Le routage des effets peut être choisi pour chaque mémoire de patch.



1. Avec  et , sélectionnez dans l'Écran d'accueil la mémoire de patch pour laquelle vous souhaitez changer le routage des effets (→ Changement de mémoire de patch).

2. Pressez  pour ouvrir l'Écran MENU.

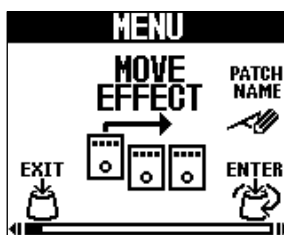

3. Tournez  pour sélectionner « EFFECT ROUTING » (routage des effets) et pressez .



4. Tournez  pour changer le réglage.



Réglage	Explication
SERIES	Cela connecte les effets en série.
PARALLEL	Cela connecte les effets en parallèle.
ALTERNATE	L'effet qui n'est pas affiché est désactivé. Cela peut être utilisé comme une connexion à un commutateur.



5. Pressez  .

L'[Écran d'accueil](#) réapparaît.

Réglage de la fonction du footswitch en écran d'accueil

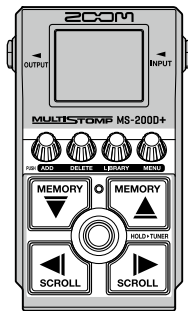
La fonction du footswitch en Écran d'accueil peut être réglée pour chaque mémoire de patch.



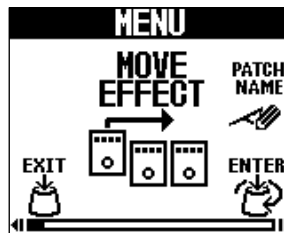

1. Avec  et , sélectionnez dans l'Écran d'accueil la mémoire de patch pour laquelle vous souhaitez régler la fonction du footswitch en Écran d'accueil (→ Changement de mémoire de patch).

2. Pressez  pour ouvrir l'Écran MENU.

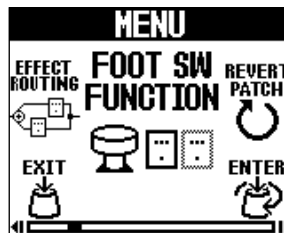

3. Tournez  pour sélectionner « FOOT SW FUNCTION » (fonction du footswitch) et pressez .



4. Tournez  pour changer le réglage.

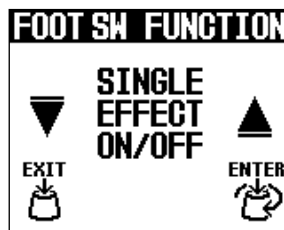

Réglage	Explication
SINGLE EFFECT ON/OFF	Presser le footswitch active/désactive un effet.
ALL EFFECT ON/OFF	Presser le footswitch active/désactive tous les effets.



5. Pressez  .

Cela rouvre l'[Écran d'accueil](#).

Changement de mémoire de patch

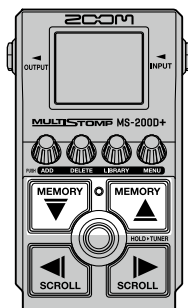
La MS-200D+ gère les effets dans des mémoires de patch. Une mémoire de patch peut contenir jusqu'à 2 effets, et mémorise leur activation/désactivation ainsi que les réglages de leurs paramètres.



1. Avec  et , sélectionnez une mémoire de patch dans l'[Écran d'accueil](#).

Lorsqu'une mémoire de patch est sélectionnée, les informations la concernant s'affichent brièvement.

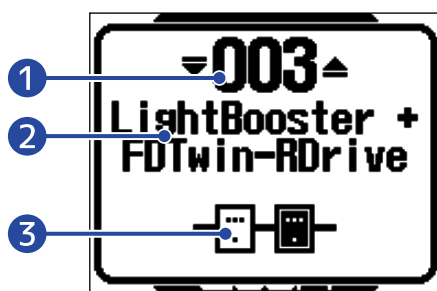



- 1 **Numéro de mémoire de patch**
Affiche le numéro de la mémoire de patch sélectionnée.
- 2 **Nom de mémoire de patch**
Affiche le nom de la mémoire de patch sélectionnée.
- 3 **Nombre d'effets dans la mémoire de patch**
Affiche le nombre d'effets dans la mémoire de patch sélectionnée.

À savoir

- 250 mémoires de patch peuvent être créées.
 - La MS-200D+ dispose d'une fonction de présélection. Elle permet de choisir à l'avance la mémoire de patch à utiliser ensuite et d'y accéder d'une simple pression. C'est utile par exemple en live pour passer à des mémoires de patch éloignées de la mémoire actuelle. (→ [Emploi de la fonction PRESELECT \(présélectionner\)](#))
-

Emploi de la fonction PRESELECT (présélectionner)

La MS-200D+ dispose d'une fonction de présélection.

Si PRESELECT est activé (ON), le changement de mémoire de patch n'est pas immédiat lorsque l'on utilise pour cela  et . Il faut ensuite presser  pour finaliser le changement de mémoire de patch. Cela permet, durant le jeu, de passer directement à une mémoire de patch qui n'est pas à immédiate proximité de la mémoire actuelle.

Activation/désactivation de la fonction PRESELECT

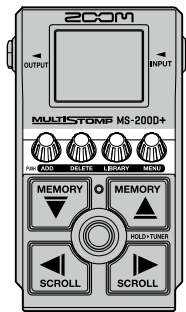

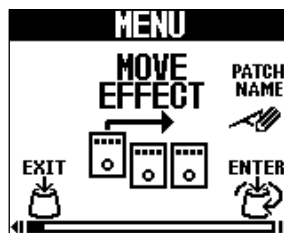

1. Pressez  pour ouvrir l'Écran MENU.

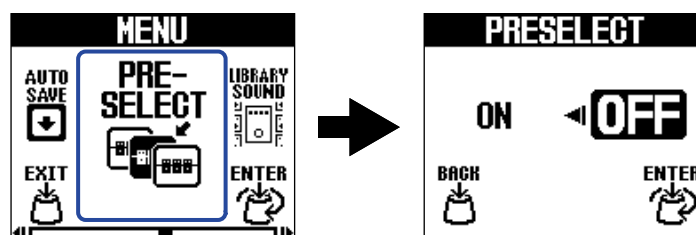

2. Tournez  pour sélectionner « PRESELECT » (présélectionner) et pressez .

Cela ouvre l'écran PRESELECT.



3. Tournez  pour activer (ON) ou désactiver (OFF) cette fonction.

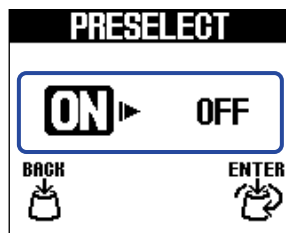



Réglage	Explication
ON	Active la fonction PRESELECT.
OFF	Désactive la fonction PRESELECT.

4. Pressez  .
Cela valide le réglage.

5. Pressez  .
L'Écran d'accueil réapparaît.

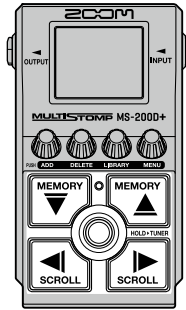
Sélection des mémoires de patch avec PRESELECT sur ON



1. Avec  et  dans l'Écran d'accueil, affichez la prochaine mémoire de patch à sélectionner.
Exemple : sélection de la mémoire de patch 008 pendant le jeu avec la 001

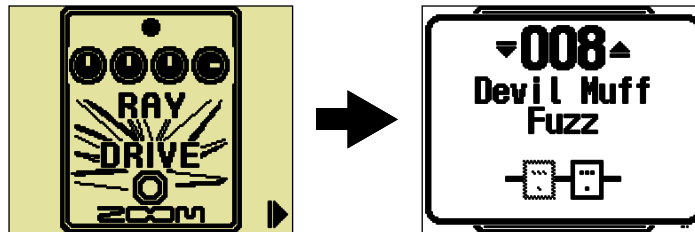

Le voyant On/Off clignotera.

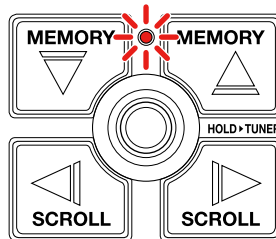

2. Pressez  pour confirmer la sélection.



Un effet de la mémoire de patch sélectionnée s'affichera.

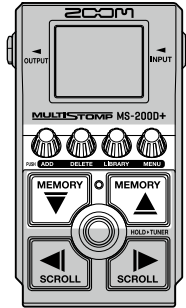

Gestion des mémoires de patch

Changement des noms de mémoires de patch



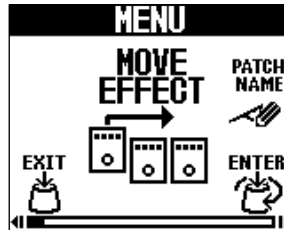

1. Avec  et , sélectionnez dans l'Écran d'accueil la mémoire de patch dont vous souhaitez changer le nom (→ [Changement de mémoire de patch](#)).

2. Pressez  pour ouvrir l'Écran MENU.

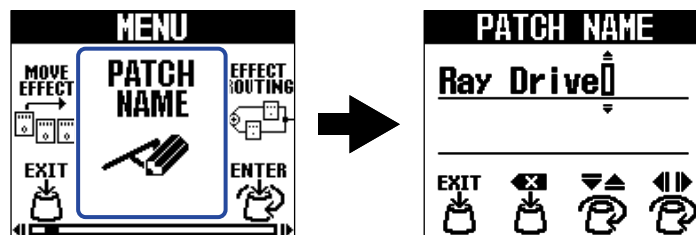

3. Tournez  pour sélectionner « PATCH NAME » (nom du patch) et pressez . Cela ouvre l'écran PATCH NAME.



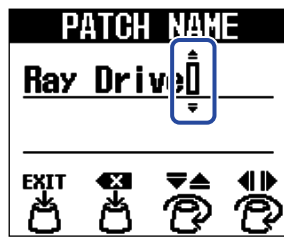

4. Tournez  pour déplacer le curseur.

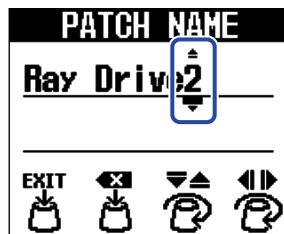

5. Tournez  pour insérer un caractère.



- Pressez  pour supprimer le caractère qui précède le curseur.
- Pressez et maintenez  pour supprimer tous les caractères.

6. Pressez  .

Cela valide le nom et rouvre l'[Écran d'accueil](#).

À savoir

Les caractères et symboles qui peuvent être utilisés sont les suivants.

! % & ' + , - . = _ (espace) A-Z, a-z, 0-9

Copie et sauvegarde des mémoires de patch

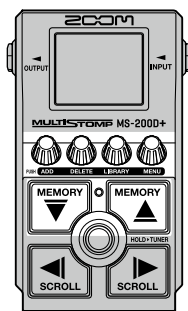

La fonction AUTO SAVE est activée (ON) par défaut. Lorsqu'elle est désactivée (OFF), les changements, dont les réglages des effets et de volume, ne sont pas sauvegardés automatiquement. Dans ce cas, enregistrez manuellement les modifications effectuées.

Les mémoires de patch peuvent également être sauvegardées (copiées) dans d'autres emplacements.



À savoir

Voir « [Réglage de la fonction AUTO SAVE](#) » pour plus de détails sur cette fonction.

1. Avec  et , sélectionnez dans l'[Écran d'accueil](#) la mémoire de patch que vous souhaitez copier ou sauvegarder (→ [Changement de mémoire de patch](#)).

2. Pressez  pour ouvrir l'[Écran MENU](#).

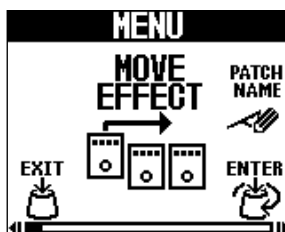

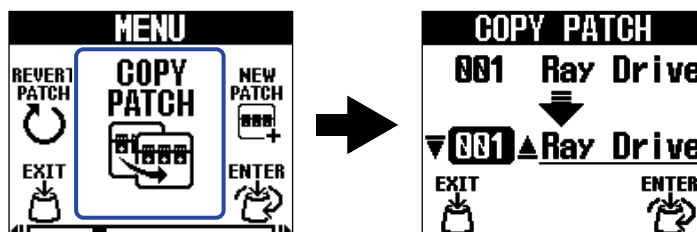

3. Tournez  pour sélectionner « COPY PATCH » (copier la mémoire de patch) et pressez .

Cela ouvre l'écran COPY PATCH.



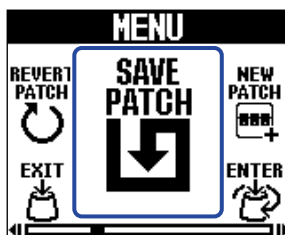

Si AUTO SAVE est désactivé (OFF) (→ [Réglage de la fonction AUTO SAVE](#)), « SAVE PATCH » (sauvegarder la mémoire de patch) apparaît à la place de « COPY PATCH ». Dans ce cas, sélectionnez « SAVE PATCH ».

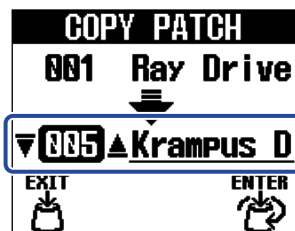

4. Tournez  pour sélectionner la mémoire de patch où arrivera la copie ou la sauvegarde et pressez .

Les mémoires de patch nommées « Empty » (vide) ne contiennent aucun effet.



5. Pressez .

Cela copie ou sauvegarde la mémoire de patch et rouvre l'[Écran d'accueil](#).

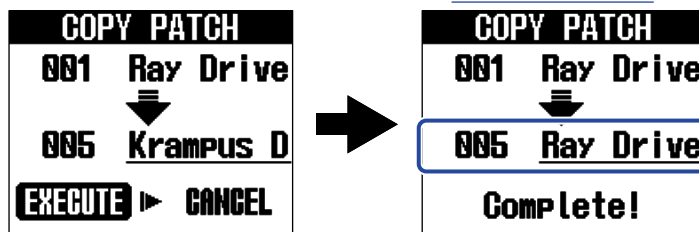

Pour annuler la copie ou sauvegarde, tournez  afin de sélectionner « CANCEL » (annuler) et

pressez .



À savoir

Si la fonction AUTO SAVE est désactivée (OFF), les mémoires de patch ne sont pas automatiquement sauvegardées. (→ [Réglage de la fonction AUTO SAVE](#))

Effacement de mémoires de patch

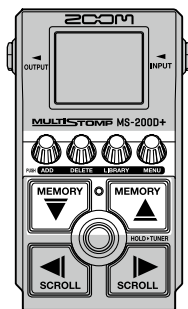

Les mémoires de patch inutiles peuvent être effacées.



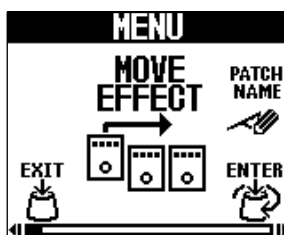

1. Avec  et , sélectionnez dans l'écran d'accueil la mémoire de patch que vous souhaitez effacer (→ [Changement de mémoire de patch](#)).

2. Pressez  pour ouvrir l'[Écran MENU](#).

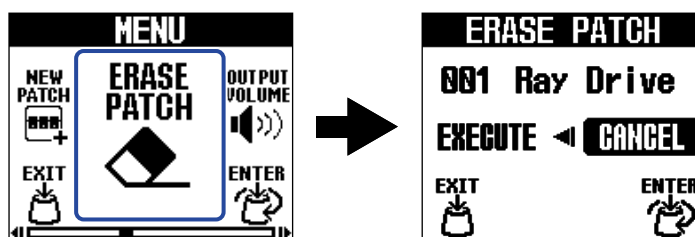

3. Tournez  pour sélectionner « ERASE PATCH » (effacer la mémoire de patch) et pressez  .
Cela ouvre l'écran ERASE PATCH.



4. Tournez  pour sélectionner « EXECUTE » (exécuter) et pressez .

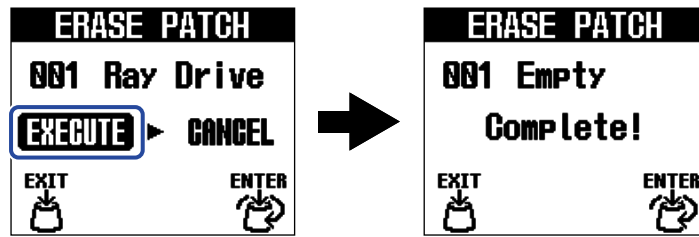

Le contenu des mémoires de patch effacées est supprimé et celles-ci s'affichent sous le nom « Empty » (vide).

Pour annuler l'effacement, tournez  afin de sélectionner « CANCEL » (annuler) et pressez



.

Création de mémoires de patch

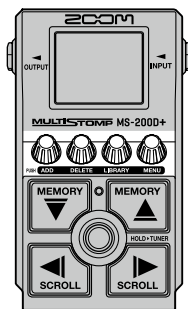
De nouvelles mémoires de patch peuvent être créées.



1. Pressez  pour ouvrir l'Écran MENU.

2. Tournez  pour sélectionner « NEW PATCH » (nouvelle mémoire de patch) et pressez  .
Cela ouvre l'écran NEW PATCH.

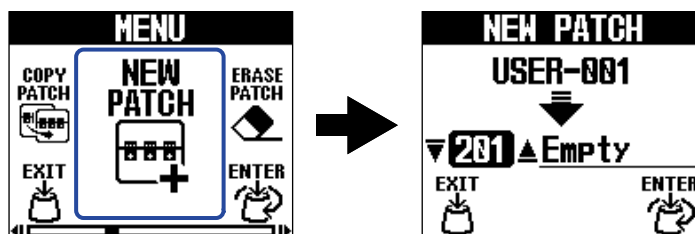

3. Tournez  pour choisir où créer la mémoire de patch.

Les mémoires de patch nommées « Empty » (vide) ne contiennent aucun effet.

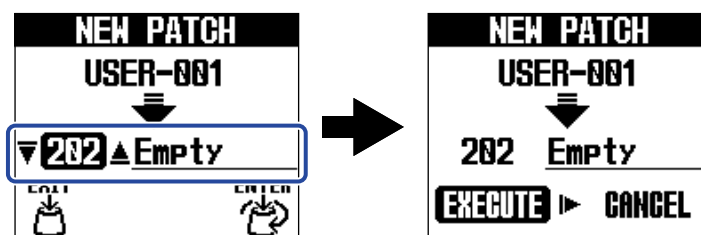

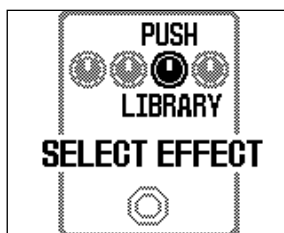

4. Pressez .

Cela crée une nouvelle mémoire de patch et ouvre l'écran SELECT EFFECT (sélectionner un effet).



Suivez les instructions de « [Remplacement d'effets](#) » pour affecter des effets et modifier la mémoire de patch.

Pour annuler la création, tournez  afin de sélectionner « CANCEL » (annuler) et pressez .

NOTE

250 mémoires de patch peuvent être sauvegardées. L'écran NEW PATCH ne s'affiche pas s'il n'y a plus de mémoires de patch vides. Effacez les mémoires de patch inutiles pour permettre leur réutilisation. (→ [Effacement de mémoires de patch](#))

Restauration des réglages d'origine des mémoires de patch

Après avoir modifié une mémoire de patch, il est possible de restaurer l'état dans lequel elle se trouvait immédiatement après avoir été sélectionnée ou son état par défaut, tel qu'en sortie d'usine.

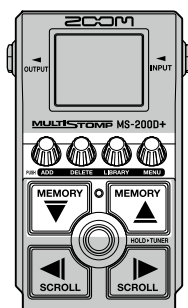

1. Pressez  pour ouvrir l'Écran MENU.

2. Tournez  pour sélectionner « REVERT PATCH » (restaurer la mémoire de patch) et pressez



Cela ouvre l'écran REVERT PATCH.

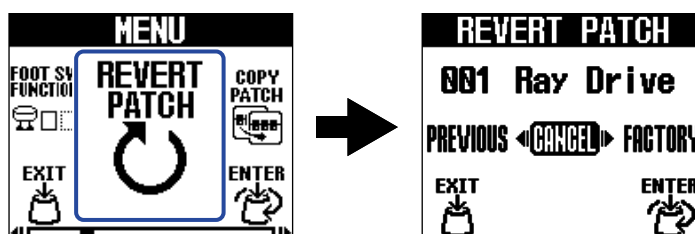

3. Tournez  pour sélectionner la restauration souhaitée.



Réglage	Explication
PREVIOUS	Restaure l'état de la mémoire de patch tel qu'il était immédiatement après la sélection.
FACTORY	Restaure l'état de la mémoire de patch qu'elle avait par défaut en sortie d'usine.

4. Pressez  .



Cela restaure l'état de la mémoire de patch sélectionné à l'étape 4 et rouvre l'[Écran d'accueil](#).

Pour annuler cette opération, tournez  afin de sélectionner « CANCEL » (annuler) et pressez

 .

Utilisation de l'accordeur

Activation de l'accordeur

Activez l'accordeur pour accorder une guitare au moyen de la MS-200D+.

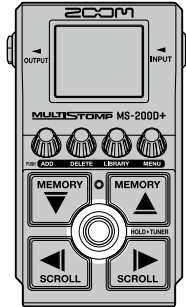

NOTE

L'accordeur ne peut pas être utilisé lorsque l'effet sélectionné a une fonction spéciale assignée, comme les effets qui ne sont activés que lorsque le footswitch est pressé.

1. Pressez et maintenez .

Cela active l'accordeur et ouvre son écran.

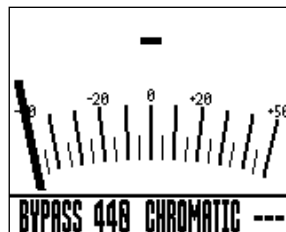

2. Jouez à vide la corde que vous désirez accorder et réglez sa hauteur.



- Le nom de la note la plus proche et son désaccord s'afficheront.
- Lorsque la hauteur est correcte, les indicateurs de gauche et de droite s'affichent tous deux et le rétroéclairage de l'écran devient vert.

Fermeture de l'accordeur

Pressez  quand l'accordeur est en service pour le fermer et rouvrir l'écran précédent.

Changement des réglages de l'accordeur

Le diapason de référence de l'accordeur et le type d'accordeur peuvent être changés. Il est également possible d'accorder en flat tuning.

Réglage du mode de sortie

Tournez  pour régler le mode de sortie.

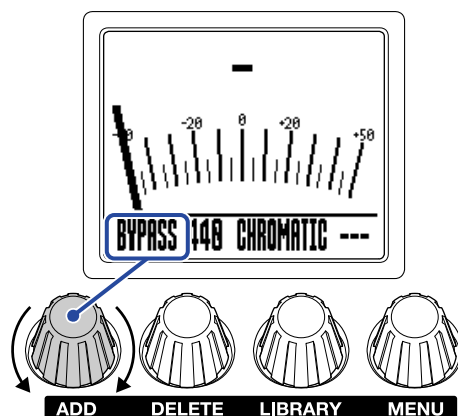

Réglage	Explication
BYPASS	Le son de la guitare est produit mais les effets sont contournés (par « bypass »).
MUTE	Le son de la guitare est coupé.

À savoir

Le réglage de l'égaliseur et du volume d'un ampli de guitare est par exemple plus facile si les effets de la MS-200D+ sont contournés par bypass.

Changement du diapason de l'accordeur

Tournez  pour changer la hauteur du diapason.

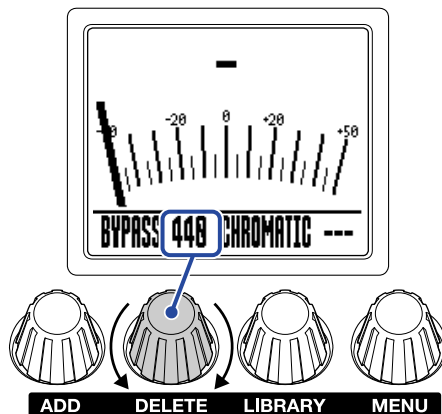

À savoir

La plage de réglage est de 430–450 Hz pour le A médian (rappelons qu'en notation anglo-saxonne, C = do, D = ré, E = mi, F = fa, G = sol, A = la et B = si).

Choix du type d'accordeur

Tournez  pour sélectionner le type d'accordeur.

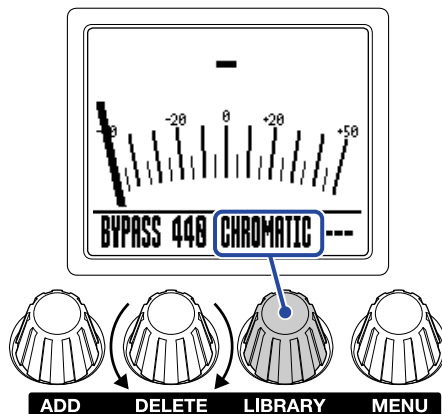

Réglage	Explication
CHROMATIC (chromatique)	L'écart de hauteur est affiché par rapport à la note la plus proche (en demi-tons).
Autres types d'accordeur	Le numéro de la corde la plus proche est affiché en fonction du type sélectionné, et l'écart par rapport à sa hauteur est affiché. Les types d'accordeur suivants peuvent être sélectionnés.

Affichage	Explication	Numéro de corde/note						
		7	6	5	4	3	2	1
GUITAR	Accordage standard d'une guitare avec une 7e corde	B	E	A	D	G	B	E
OPEN A	Open tuning en la (les cordes à vide produisent un accord de la)	-	E	A	E	A	C#	E
OPEN D	Open tuning en ré (les cordes à vide produisent un accord de ré)	-	D	A	D	F#	A	D
OPEN E	Open tuning en mi (les cordes à vide produisent un accord de mi)	-	E	B	E	G#	B	E
OPEN G	Open tuning en sol (les cordes à vide produisent un accord de sol)	-	D	G	D	G	B	D
DADGAD	Autre accordage souvent utilisé pour le tapping et diverses autres techniques	-	D	A	D	G	A	D

Emploi de flat tunings

Toutes les cordes peuvent être abaissées d'un (b1), deux (b2) ou trois (b3) demi-tons par rapport à l'accordage ordinaire.

Tournez  pour changer le flat tuning.

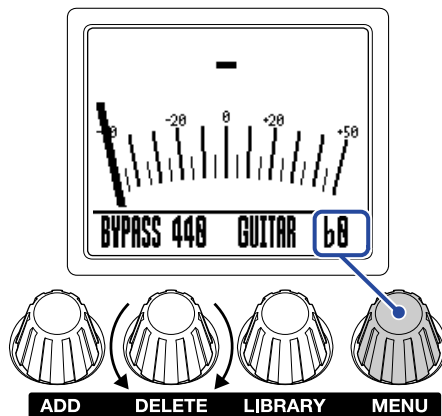

NOTE

Le flat tuning ne peut pas être utilisé si l'accordeur est réglé sur le type CHROMATIC.

Contrôle de la MS-200D+ à partir d'un iPhone/iPad

La MS-200D+ peut être contrôlée depuis un iPhone/iPad au moyen de l'appli Handy Guitar Lab for MS-200D+ pour iOS/iPadOS.

NOTE

L'appli Handy Guitar Lab for MS-200D+ doit être installée au préalable sur l'iPhone/iPad. L'appli Handy Guitar Lab for MS-200D+ peut être téléchargée depuis l'App Store. Voir le mode d'emploi de l'appli Handy Guitar Lab for MS-200D+ pour plus de détails sur les réglages et les opérations.

1. Allumez la MS-200D+.

- Si l'alimentation se fait par piles/batteries, branchez un câble à la prise d'entrée INPUT.
- Si l'alimentation se fait par un adaptateur secteur, la connexion à l'iPhone/iPad à l'aide d'un câble USB l'allumera.

2. Utilisez un câble USB pour connecter la MS-200D+ et l'iPhone ou l'iPad.

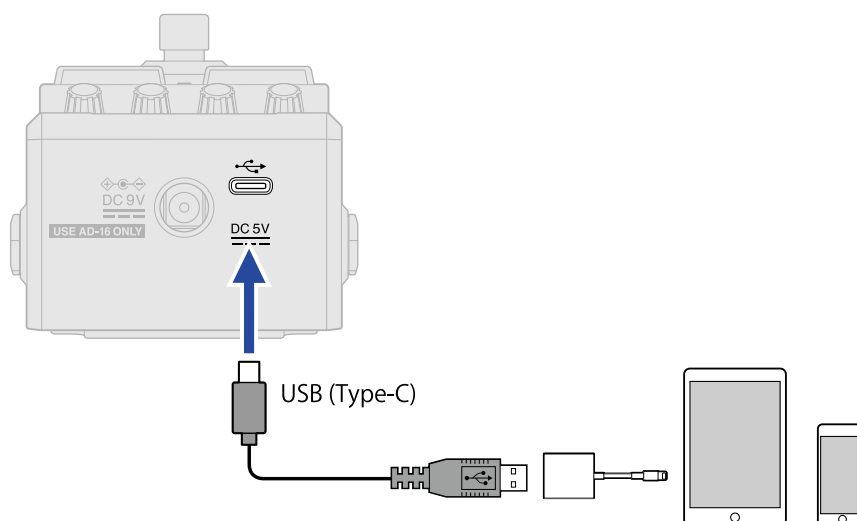



NOTE

- Utilisez un câble USB (Type-C) permettant le transfert de données. L'écran suivant apparaît une fois la MS-200D+ connectée.



L'écran suivant s'affiche si vous avez utilisé un câble ne prenant pas en charge le transfert de données. Remplacez-le par un câble permettant le transfert de données.



- Utilisez un adaptateur pour appareil photo de type Lightning vers USB 3 pour brancher un appareil iOS/iPadOS à connecteur Lightning.
- L'écran USB CONNECT (connexion USB) s'affiche si des piles/batteries sont utilisées. Tournez  pour sélectionner « MOBILE DEVICE » (appareil mobile) comme appareil connecté, et pressez .

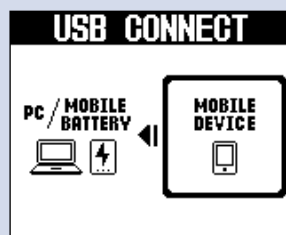

3. Lancez Handy Guitar Lab for MS-200D+ sur l'iPhone/iPad.

Réglages de l'unité

Réglage du niveau général de sortie

Le volume du son produit par la MS-200D+ peut être réglé. Réduisez le volume si le son sortant souffre de distorsion.

1. Sélectionnez « OUTPUT VOLUME » (volume de sortie) dans l'[Écran MENU](#).

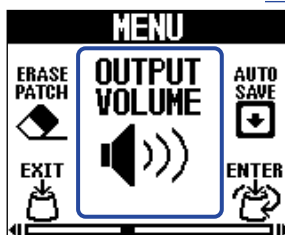

2. Tournez  pour régler le volume.

La valeur de réglage est affichée à l'écran.

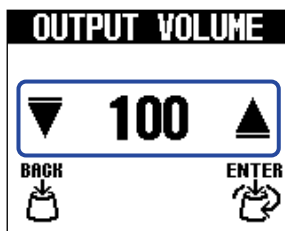

3. Pressez .

Cela valide le réglage.

4. Pressez .

L'[Écran d'accueil](#) réapparaît.

Réglage de la fonction AUTO SAVE

Si la fonction AUTO SAVE (sauvegarde automatique) est activée (ON), les mémoires de patch sont automatiquement sauvegardées lorsqu'on modifie leur contenu.

1. Sélectionnez « AUTO SAVE » (sauvegarde automatique) dans l'[Écran MENU](#).

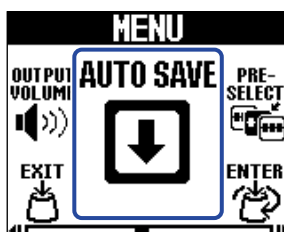

2. Tournez  pour activer (ON) ou désactiver (OFF) cette fonction.

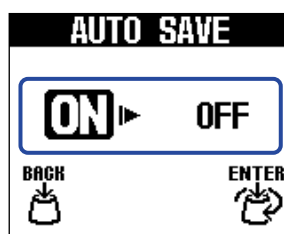

Réglage	Explication
ON	Active la fonction AUTO SAVE.
OFF	Désactive la fonction AUTO SAVE.

3. Pressez .
Cela valide le réglage.

4. Pressez .
[L'Écran d'accueil](#) réapparaît.

À savoir

Si la fonction AUTO SAVE est désactivée (OFF), les mémoires de patch ne sont pas automatiquement sauvegardées.

Sauvegardez-les si nécessaire. (→ [Copie et sauvegarde des mémoires de patch](#))

Réglage du son en écran LIBRARY

Le son qui peut être vérifié dans l'[Écran LIBRARY \(bibliothèque\)](#) peut aussi être changé.

1. Sélectionnez « LIBRARY SOUND » (son de la bibliothèque) dans l'[Écran MENU](#).

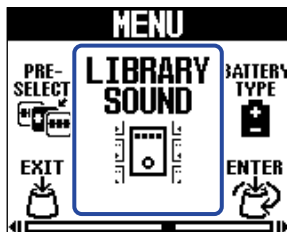

2. Tournez  pour changer le réglage.

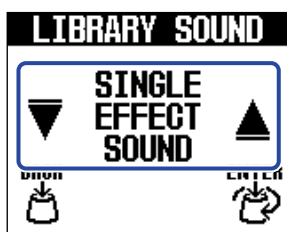

Réglage	Explication
SINGLE EFFECT SOUND	Cela permet de vérifier isolément le son du seul effet sélectionné.
PATCH MEMORY SOUND	Cela permet de vérifier le son de l'ensemble de la mémoire de patch.

3. Pressez  .
Cela valide le réglage.

4. Pressez  .
L'[Écran d'accueil](#) réapparaît.

Indication du type des piles/batteries utilisées

Indiquez le type des piles/batteries utilisées pour un affichage fidèle de la charge restante.

1. Sélectionnez « BATTERY TYPE » (type des piles/batteries) dans l'[Écran MENU](#).

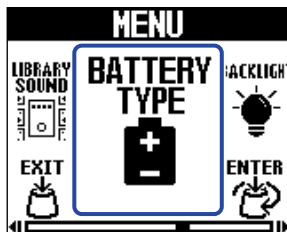

2. Tournez  pour indiquer le type des piles/batteries utilisées.

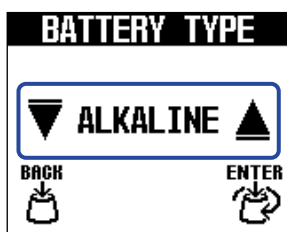

Réglage	Explication
ALKALINE	Piles alcalines
Ni-MH	Batteries nickel-hydrure métallique
LITHIUM	Piles au lithium

3. Pressez  .
Cela valide le réglage.

4. Pressez  .
[L'Écran d'accueil](#) réapparaît.

Réglage de luminosité du rétroéclairage

La luminosité du rétroéclairage peut être réglée. Sélectionnez « NORMAL » pour prolonger la durée de vie des piles/batteries.

1. Sélectionnez « BACKLIGHT » (rétroéclairage) dans l'[Écran MENU](#).



2. Tournez  pour régler la luminosité du rétroéclairage.

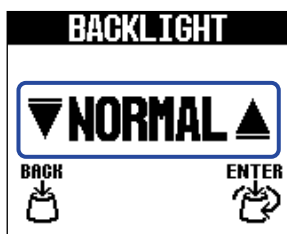

Réglage	Explication
NORMAL	C'est la luminosité normale.
BRIGHT	Rend le rétroéclairage plus lumineux.

3. Pressez  .
Cela valide le réglage.

4. Pressez  .
[L'Écran d'accueil](#) réapparaît.

Réglage du contraste de l'écran

Le contraste de l'écran peut être réglé.

1. Sélectionnez « CONTRAST » (contraste) dans l'[Écran MENU](#).

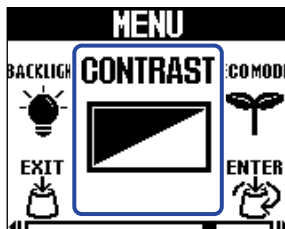

2. Tournez  pour régler le contraste de l'écran.

La valeur de réglage est affichée à l'écran.

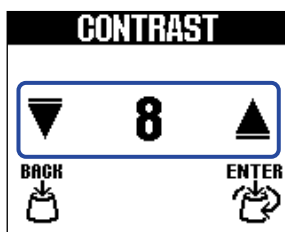

3. Pressez .

Cela valide le réglage.

4. Pressez .

L'[Écran d'accueil](#) réapparaît.

Réglage du mode d'économie d'énergie (ECO MODE)

Cette fonction peut être utilisée pour couper automatiquement l'alimentation après 10 heures sans utilisation.

1. Sélectionnez « ECO MODE » (mode d'économie d'énergie) dans l'[Écran MENU](#).

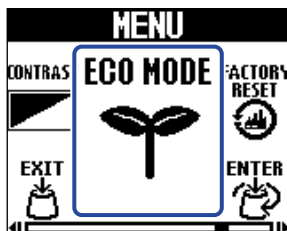

2. Tournez  pour activer (ON) ou désactiver (OFF) cette fonction.

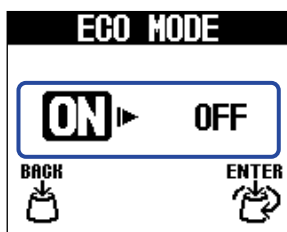

Réglage	Explication
ON	L'alimentation se coupe automatiquement après 10 heures sans utilisation.
OFF	Cela désactive le mode d'économie d'énergie (ECO MODE).

3. Pressez .
Cela valide le réglage.

4. Pressez .
L'[Écran d'accueil](#) réapparaît.

Gestion du firmware

Vérification de la version du firmware

La version du firmware utilisé par la MS-200D+ peut être vérifiée.

1. Sélectionnez « VERSION » dans l'[Écran MENU](#).

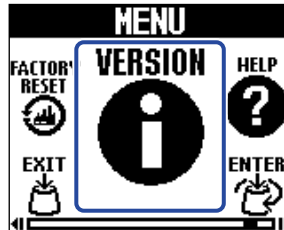

2. Vérifiez la version dans l'écran VERSION.
Celui-ci affiche les versions de firmware et de pré réglage (preset).

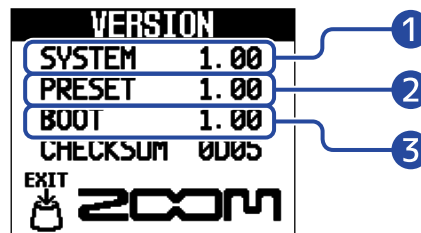

- 1 Version du firmware de la MS-200D+
- 2 Version de preset
- 3 Version du programme de démarrage

3. Pressez  .

Cela rouvre l'[Écran d'accueil](#).

Mise à jour

Le firmware de la MS-200D+ peut être mis à jour dans sa version la plus récente.

Le firmware le plus récent peut être téléchargé depuis le site web de ZOOM (zoomcorp.com).

Restauration des réglages d'usine

Les réglages d'usine par défaut peuvent être restaurés.

1. Sélectionnez « FACTORY RESET » (réinitialisation d'usine) dans l'[Écran MENU](#).

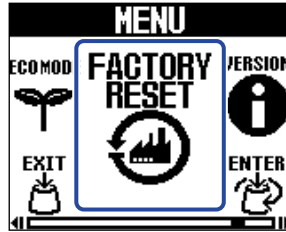

2. Tournez  pour sélectionner « YES » (oui).

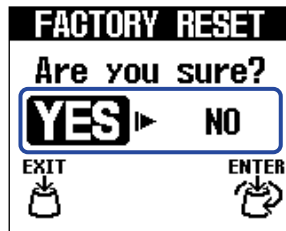

3. Pressez  .

La réinitialisation sera exécutée, restaurant ainsi les réglages par défaut.



NOTE

La réinitialisation remplace tous les réglages, y compris les mémoires de patch, par les valeurs d'usine par défaut. Soyez donc sûr de vous avant d'utiliser cette fonction.

À savoir

Pour ne pas lancer la réinitialisation, sélectionnez « NO » (non) à l'étape 2.

Consultation des dernières informations concernant la MS-200D+

Un code 2D peut être affiché sur l'écran de la MS-200D+, donnant accès à l'aide la concernant.

1. Sélectionnez « HELP » (Aide) dans l'[Écran MENU](#).

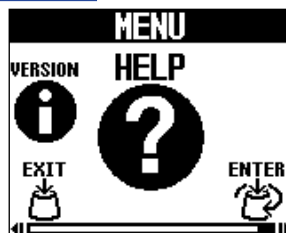

2. Utilisez par exemple un smartphone ou une tablette pour lire le code 2D affiché dans l'écran Help (aide).



zoomcorp.com/help/ms-200dplus

3. Pressez  .

Cela rouvre l'[Écran d'accueil](#).

Annexe

Guide de dépannage

L'unité ne s'allume pas

- Si l'alimentation se fait par piles/batteries, branchez un câble à la prise d'entrée INPUT. (→ [Mise sous/hors tension](#))
- Vérifiez les connexions. (→ [Faire les connexions](#))

Pas de son ou son très faible

- Vérifiez les connexions. (→ [Faire les connexions](#))
- Réglez les niveaux des effets. (→ [Réglage des paramètres d'effet](#))
- Réglez le volume de sortie. (→ [Réglage du niveau général de sortie](#))
- Vérifiez que la sortie de l'accordeur n'est pas coupée, c'est-à-dire réglée sur « MUTE ». (→ [Réglage du mode de sortie](#))

Il y a beaucoup de bruit

- Vérifiez qu'un câble d'instrument n'en est pas la cause.
- Utilisez un authentique adaptateur secteur ZOOM. (→ [Faire les connexions](#))

Les piles/batteries se déchargent rapidement

Faire les réglages suivants peut augmenter la durée de fonctionnement des piles/batteries.

- Indiquez correctement le type des piles/batteries utilisées. (→ [Indication du type des piles/batteries utilisées](#))
- Réglez le rétroéclairage de l'écran sur « NORMAL ». (→ [Réglage de luminosité du rétroéclairage](#))
- En raison de leurs caractéristiques, les batteries nickel-hydrure métallique (surtout celles à haute capacité) ou les piles au lithium procurent une plus grande autonomie que les piles alcalines quand la consommation est élevée.

Caractéristiques techniques

Nombre maximal d'effets simultanés		2 effets
Mémoires de patch personnelles		250
Fréquence d'échantillonnage		44,1 kHz
Conversion A/N		24 bit, suréchantillonnage 128 fois
Conversion N/A		24 bit, suréchantillonnage 128 fois
Traitement du signal		32 bit
Réponse en fréquence		20 Hz – 20 kHz (+0,5 dB/–0,5 dB) (avec charge de 10 kΩ)
Écran		Écran LCD à matrice de points 160×128
Entrée	INPUT	Jack 6,35 mm mono standard Niveau d'entrée nominal : –20 dBu Impédance d'entrée (ligne) : 470 kΩ
Sortie	OUTPUT	Jack 6,35 mm mono standard Niveau de sortie maximal : +7,2 dBu (avec impédance de sortie de 10 kΩ ou plus)
Rapport S/B en entrée		122 dB
Bruit de fond (bruit résiduel)	OUTPUT	–100 dBu
Alimentation		Adaptateur secteur : CC 9 V, 500 mA, avec pôle négatif au centre (ZOOM AD-16) 2 piles/batteries AA (alcalines, lithium ou batteries rechargeables NiMH)
Durée estimée de fonctionnement sur piles/batteries	<ul style="list-style-type: none"> • Ces valeurs sont approximatives. • La durée de fonctionnement sur piles/batteries a été déterminée au moyen de méthodes de tests établies en interne. Elles varieront grandement en fonction des conditions d'utilisation. 	Piles alcalines : environ 7 heures Batteries NiMH (1900 mAh) : environ 6,5 heures Piles au lithium : environ 14 heures
USB		Port : USB 2.0 type C/Type de câble accepté : Type-C Handy Guitar Lab : USB 1.1 Full Speed <ul style="list-style-type: none"> • Utilisez un câble USB permettant le transfert de données. Alimentation possible par le bus USB.
Dimensions		133 mm (P) × 79 mm (L) × 61 mm (H)

Poids

346 g (sans les piles/batteries)

393 g (avec les piles/batteries)

Note : 0 dBu = 0,775 V



ZOOM CORPORATION

4-4-3 Kanda-surugadai, Chiyoda-ku, Tokyo 101-0062 Japon

zoomcorp.com