

UAC - 232

USB AUDIO CONVERTER

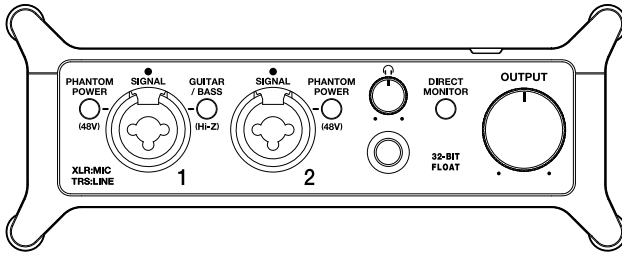

クイックツアー

より詳しい説明を記載したオペレーションマニュアルなど、製品に関するドキュメントは以下の Web サイトでご覧いただけます。



www.zoom.jp/docs/uac-232

ご使用になる前に「安全上の注意／使用上の注意」を必ずお読みください。

© 2023 ZOOM CORPORATION

本マニュアルの一部または全部を無断で複製／転載することを禁じます。
 本マニュアルは将来必要となることがありますので、必ず参照しやすいところに保管してください。
 本マニュアルの内容および製品の仕様は予告なしに変更されることがあります。

接続する

パソコンに UAC-232 を接続する

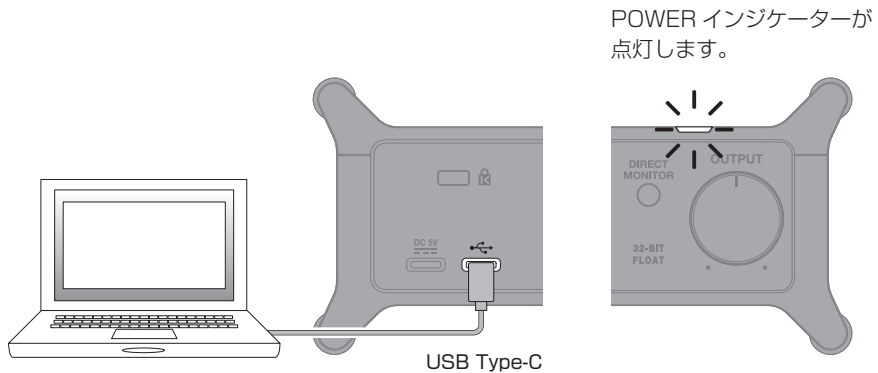

※データ転送に対応した USB ケーブルが必要です。

■ Mac

Mac の「Audio MIDI 設定」でオーディオ装置に ZOOM UAC-232 を選択して、入力と出力のフォーマットを 32 ビット浮動小数の設定にしてください。



■ Windows

専用のドライバーのインストールが必要です。

ZOOM の Web サイト (zoomcorp.com) の製品ページからダウンロードして、インストールガイドに従ってインストールしてください。

iOS / iPadOS デバイスと接続するには、コネクタの形状に合わせた USB ケーブルや変換アダプタが必要です。

キーボードやミキサーを接続する

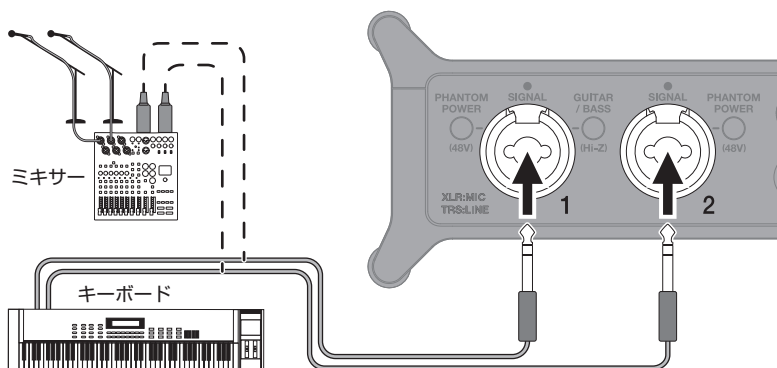

MIDI 機器を接続する

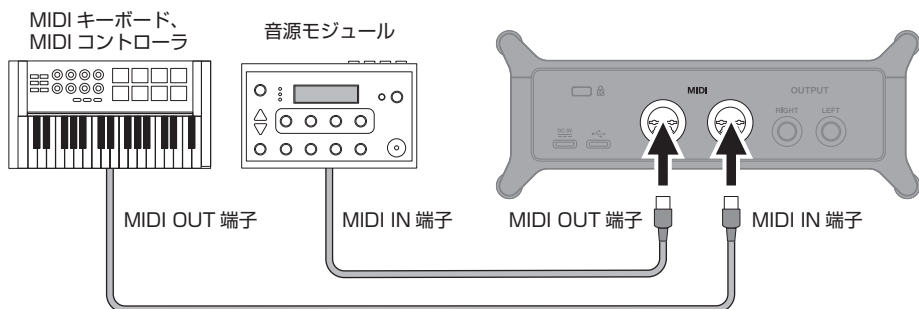

DAWなどでMIDIポートを使用する際、以下の注意事項に従い設定を行ってください。
UAC-232 および UAC-232 Mix Control が正常に動作しない恐れがあります。

<Mac>

for ZOOM UAC-232 Mix Control は使用せずに、ZOOM UAC-232 MIDI I/O Port を使用してください。

<Windows>

MIDIIN2/MIDIOUT2 (ZOOM UAC-232 MIDI) は使用せずに、ZOOM UAC-232 MIDI を使用してください。

ヘッドフォンやモニタースピーカーを接続する

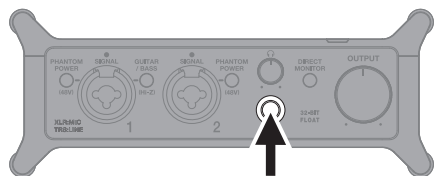

ヘッドフォン

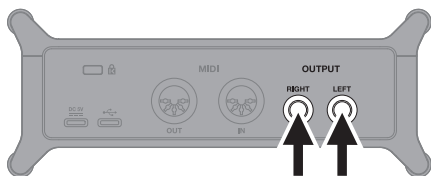

モニタースピーカー

モニタースピーカーの電源は、接続してから入れてください。

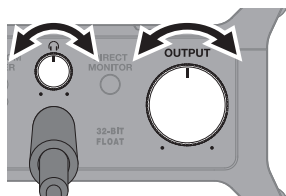

音量の調節

それぞれの音量を調節します。

ダイレクトモニターを設定する

パソコンを通さずに遅延の少ない入力音をモニタリングすることができます。

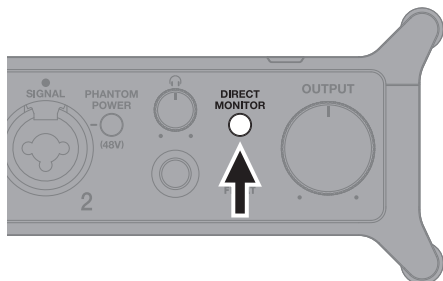

DIRECT MONITOR を押して点灯させる



ダイレクトモニターを使うときは、DAW アプリケーション側のモニター音を Mute にしてください。

専用コントロールアプリ「ZOOM UAC-232 Mix Control」



Windows / Mac や、iOS / iPadOS デバイスに対応した専用コントロールアプリ「ZOOM UAC-232 Mix Control」を使うと、UAC-232 の内蔵ミキサーをコントロールして、Direct Monitor や配信用のステレオミックスを調節できます。
ZOOM の Web サイト (zoomcorp.com) または App Store からダウンロードしてください。

録音する



- 1** DAW アプリケーションを起動して、
32-bit float のプロジェクトを作成する

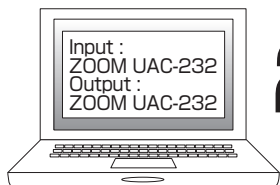

- 2** 入力デバイスとして
ZOOM UAC-232 を選択する

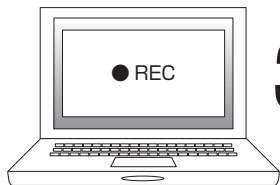

- 3** 録音する

DAW アプリケーションの操作の詳細は、DAW アプリケーションの取扱説明書を参照してください。

各部の役割

■本体正面

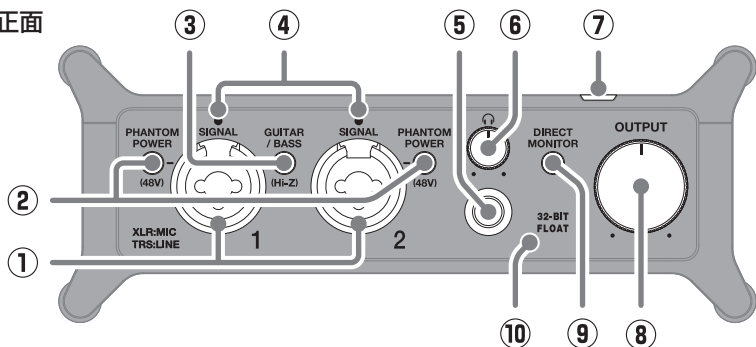

① INPUT 端子 1-2

マイクプリアンプを搭載した入力端子です。マイクやキーボード、ギターなどを接続します。XLR、標準フォン（バランス、アンバランス）プラグに対応しています。

② PHANTOM POWER スイッチ

+48V のファンタム電源の供給を ON / OFF します。コンデンサーマイクを接続するときは ON にします。

③ GUITAR/BASS スイッチ

INPUT 端子 1 の回路を Hi-Z 対応に切り替えます。接続するギターやベースに合わせて ON にします。

④ シグナルインジケータ

入力信号があると点灯します。

⑤ PHONES 端子

ステレオ信号を出力します。ヘッドフォンを接続します。

⑥ PHONES ノブ

ヘッドフォンの音量を調節します。

⑦ POWER インジケータ

電源が ON のとき点灯します。

⑧ OUTPUT ノブ

OUTPUT 端子から出力される信号の音量を調節します。

⑨ DIRECT MONITOR スイッチ

INPUT 端子からの音声を、パソコンを経由せず直接モニターするときに ON にします。

⑩ 32-BIT FLOAT インジケータ

UAC-232 が 32-bit float で動作している時に点灯します。

■本体背面

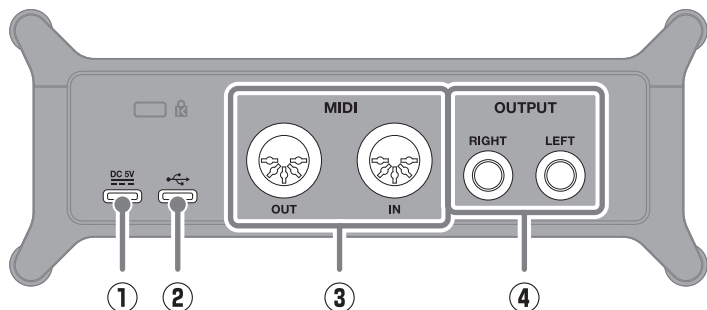

① DC 5V 端子 (Type-C)

AC アダプターまたはモバイルバッテリーを接続する電源用 USB 端子です。

② USB 端子 (Type-C)

パソコン、iOS / iPadOS デバイスと接続する USB 端子です。

③ MIDI IN / OUT 端子



外部 MIDI 機器の MIDI OUT / IN 端子と接続する端子です。

④ OUTPUT 端子

ステレオ信号の L / R をそれぞれ出力します。アンプ内蔵スピーカーなどを接続します。

故障かなと思う前に



パソコンに接続しても認識されない

- データ転送に対応した USB ケーブルを使用してください。
- USB ケーブルが UAC-232 の  ではなく  に接続されていることを確認してください。

UAC-232 のデバイスを選択できない / 使用できない

- UAC-232 がパソコンに正しく接続されていることを確認してください。
- UAC-232 を使用しているソフトウェアをすべて終了し、UAC-232 と接続している USB ケーブルを抜き差ししてください。
- USB ハブを使用せずに、パソコンの USB ポートに直接 UAC-232 を接続してください。
- Windows に接続している場合は、DAW 以外のアプリケーションでも専用ドライバーをインストールすることで問題を解消できる場合があります。
- ドライバーをインストールし直してください。



入力端子に接続している機器の音が歪む、小さい、もしくは無音

- コンデンサーマイクを使用している場合は  を ON にしてください。
-  または  で音量を調節してください。
- UAC-232 Mix Control で波形表示の大きさを調節してください。

再生や録音ができない

- 使用しているパソコンの「サウンド」の設定で、「ZOOM UAC-232」が選択されていることを確認してください。
- 使用しているソフトウェアの入出力設定で UAC-232 が選択されていることを確認してください。
- UAC-232 を使用しているソフトウェアをすべて終了し、UAC-232 と接続している USB ケーブルを抜き差ししてください。

再生している音が聞こえない、もしくは小さい

- スピーカーの接続、およびスピーカーの音量を確認してください。
-  または  で音量を調節してください。

iOS / iPadOS デバイスで使用できない

- 外部電源が正しく接続されていることを確認してください。

再生や録音中に音が途切れる

- 使用しているソフトウェアでオーディオのバッファサイズが調節できる場合は、バッファサイズを大きくしてください。
- オートスリープ機能などのパソコンの省電力の設定を OFF にしてください。
- USB ハブは使用せずに、パソコンの USB ポートに直接 UAC-232 を接続してください。

文中の製品名、登録商標、会社名は、それぞれの会社に帰属します。

文中のすべての商標および登録商標は、それらの識別のみを目的として記載されており、各所有者の著作権を侵害する意図はありません。

ZOOM®

株式会社ズーム

〒101-0062 東京都千代田区神田駿河台 4-4-3

zoomcorp.com