

M4

MicTrak

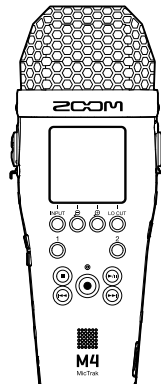

Prise en main

Un mode d'emploi aux explications plus détaillées et d'autres documents relatifs à ce produit peuvent être consultés sur le site web ci-dessous.



www.zoom.jp/docs/m4

Vous devez lire les Précautions de sécurité et d'emploi avant toute utilisation.

Insertion de cartes microSD

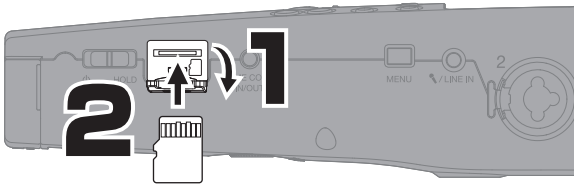

Supports d'enregistrement pris en charge :
microSDHC : 4 Go – 32 Go
microSDXC : 64 Go – 1 To

- Coupez toujours l'alimentation avant d'insérer ou de retirer une carte microSD.
- Pour retirer une carte microSD, poussez-la plus dans la fente puis tirez-la en dehors.

Mise sous tension

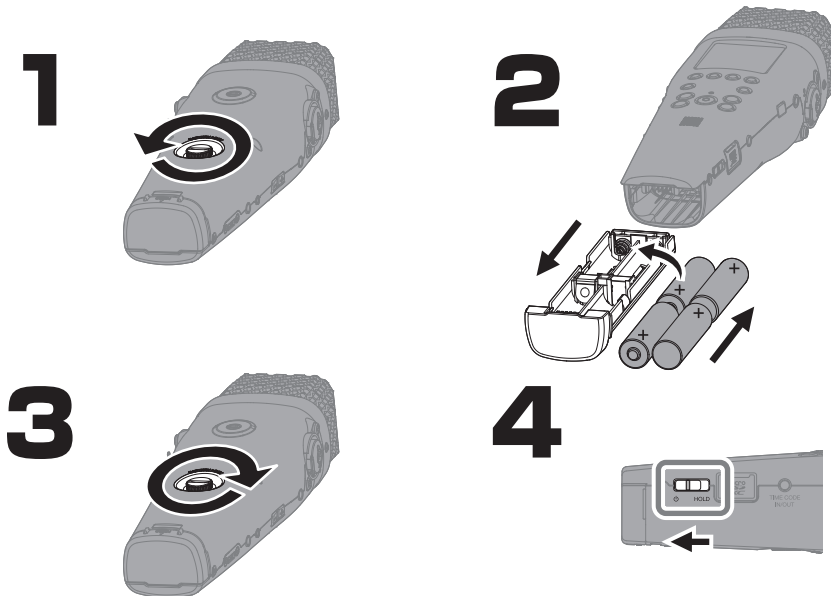

N'utilisez qu'un seul type de piles (alcalines, NiMH ou lithium) à la fois.

L'alimentation peut également être fournie par le port USB (Type-C) en connectant une batterie mobile du commerce ou un adaptateur secteur dédié (AD-17).

Réglages à la première mise sous tension

Réglage de la langue



Utilisez / pour choisir la langue et pour valider.

Réglage du format de date

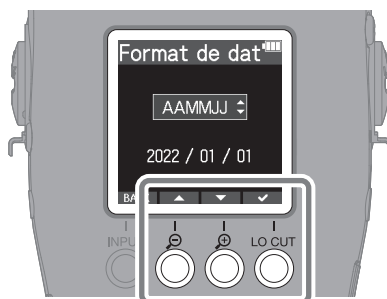

L'année, le mois et le jour serviront à nommer le fichier d'enregistrement dans l'ordre choisi ici.

Réglage de la date et de l'heure

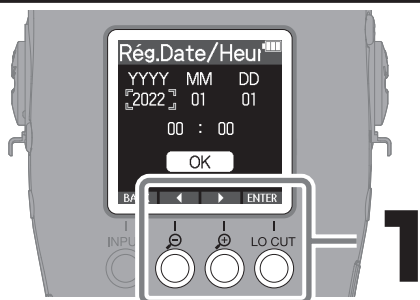

Sélectionnez une valeur à régler, puis pressez **ENTER** pour confirmer.

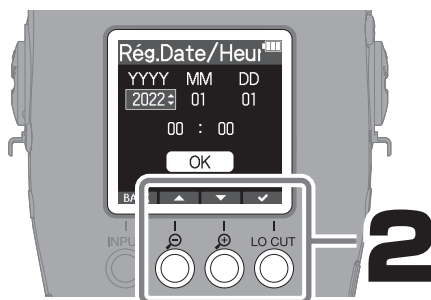

Changez la valeur et pressez pour confirmer.

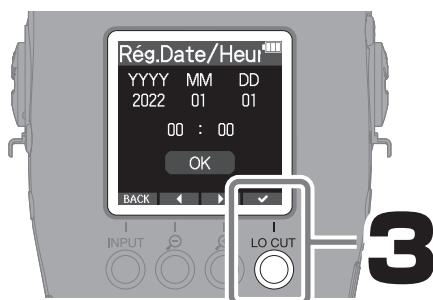

Après avoir réglé toutes les valeurs, sélectionnez « OK » et pressez pour terminer le réglage de la date et de l'heure.

En l'absence prolongée d'alimentation par un adaptateur secteur ou par des piles, les réglages de date et d'heure sont réinitialisés. Si l'écran Rég. Date/Heure apparaît au démarrage, refaites ces réglages.

Réglage du type des piles

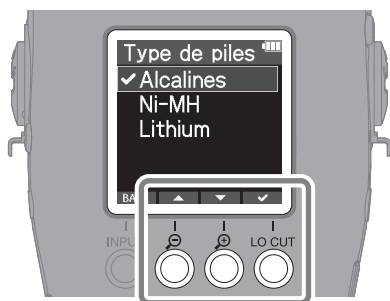

Indiquez le type des piles utilisées pour un affichage fidèle de la charge restante.

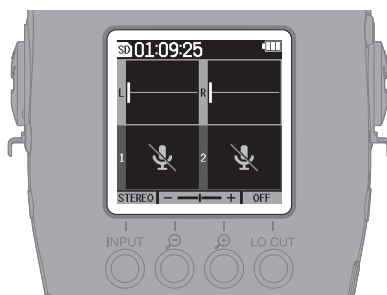

Une fois le réglage terminé, l'écran d'accueil s'ouvre.

Formatage des cartes microSD

Formatez toujours les cartes microSD afin d'optimiser leurs performances après les avoir achetées neuves ou les avoir utilisées avec un autre appareil.

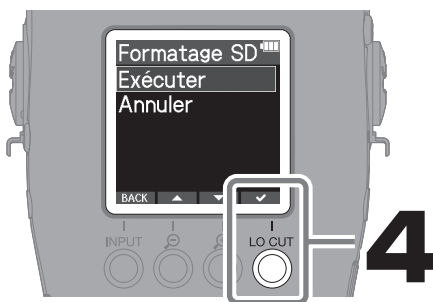
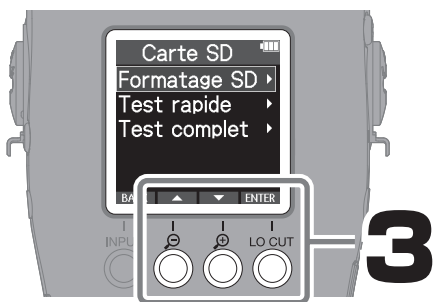
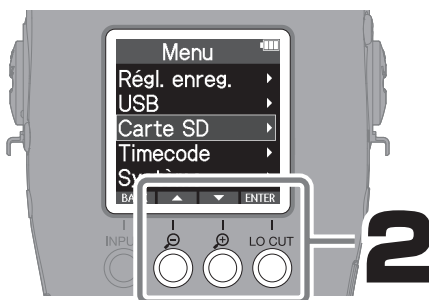
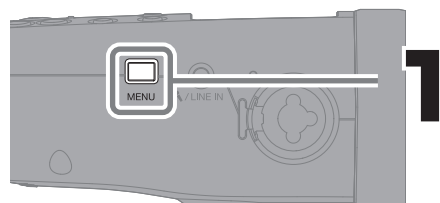

Pressez  pour revenir à l'écran d'accueil.

Toutes les données qui étaient sauvegardées sur une carte microSD seront supprimées lors de son formatage.

L'écran de formatage de la carte microSD peut également s'ouvrir en pressant  pendant la mise sous tension de l'appareil.

Connexion des équipements d'entrée et de sortie

■ Enregistrement de spectacles « live »

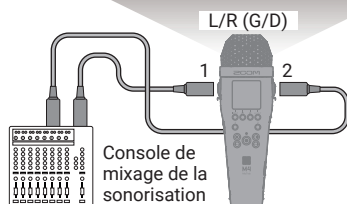

■ Enregistrement d'interprétations voix/instrument



Pour débrancher un micro, tirez sur la fiche XLR tout en pressant la languette de déverrouillage du connecteur.

■ Écoute de contrôle au casque

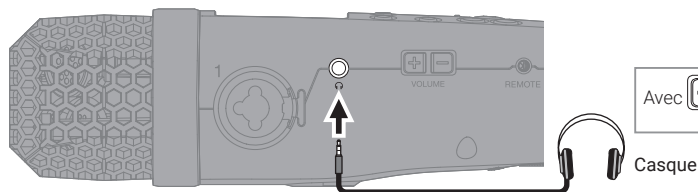

Réglage des paramètres d'entrée et d'enregistrement

Micro XY intégré

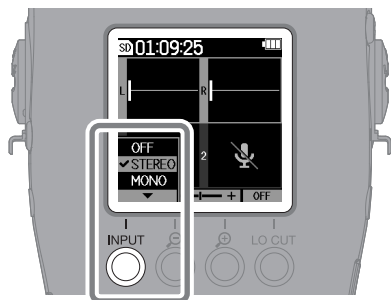

Sélection du format d'enregistrement pour le micro XY intégré

OFF	Le son provenant du micro XY intégré ne sera pas enregistré.	
STEREO	Cela permet d'enregistrer et de sauvegarder des fichiers stéréo avec les signaux gauche et droit du micro XY intégré.	
MONO	Cela permet d'enregistrer et de sauvegarder des fichiers mono obtenus par mixage des signaux gauche et droit du micro XY intégré.	

INPUT (entrées) 1/2

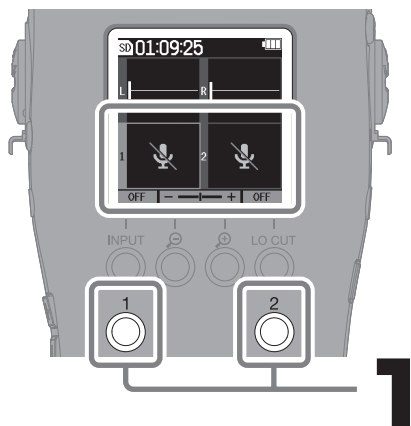

Pressez pour régler l'entrée INPUT 1 et pour régler l'entrée INPUT 2.
Pressez à nouveau / pour revenir aux réglages du micro XY.

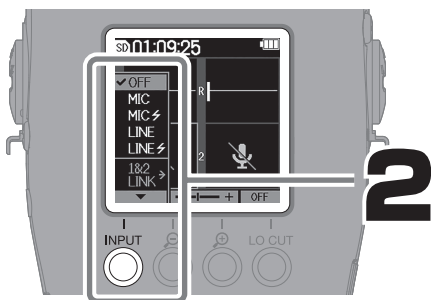

Sélection des sources d'entrée en fonction des équipements connectés

OFF	À utiliser si rien n'est connecté (quand on n'enregistre pas)
MIC	Pour connecter des micros dynamiques
MIC (⚡)	Pour connecter des micros électrostatiques
LINE	Pour connecter un appareil de niveau ligne
LINE (⚡)	Pour connecter un équipement de niveau ligne nécessitant une alimentation fantôme
1&2 LINK	Pour coupler en stéréo les entrées INPUT 1 et 2

- L'alimentation fantôme sera fournie si MIC (⚡) ou LINE (⚡) est sélectionné.
- Ne fournissez pas d'alimentation fantôme à un appareil non compatible avec elle. Cela pourrait endommager l'appareil.

■ Réduction du bruit du vent et des platives vocales

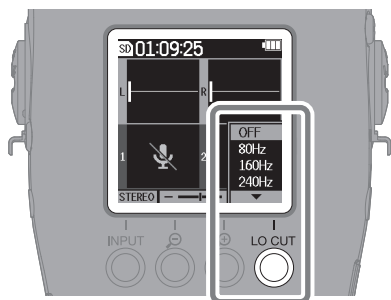

Nous recommandons l'emploi d'une bonnette en cas de souffle directement sur le micro, par exemple en extérieur ou à proximité de la bouche de la personne enregistrée.

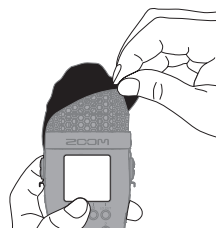

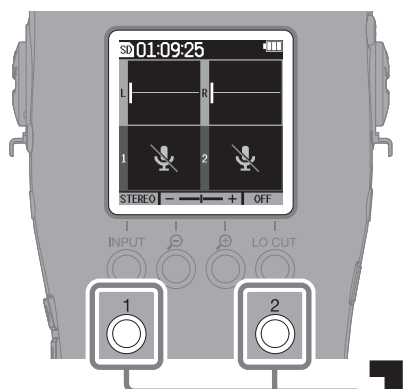

Réglage d'amplification du volume à l'écran

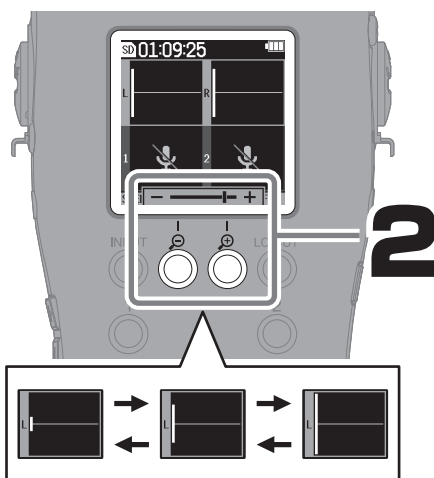

Sélectionnez l'entrée dont vous souhaitez régler l'amplification de volume.



Le M4 utilise le format 32 bit à virgule flottante, qui permet d'enregistrer avec la même résolution quel que soit le niveau de volume, de sorte qu'il est inutile de régler le niveau d'enregistrement. Pendant la lecture, les bords supérieur et inférieur de l'écran de forme d'onde correspondent aux niveaux de volume les plus élevés.

Si le volume affiché pendant l'enregistrement est trop faible ou trop élevé, il peut être nécessaire d'intervenir pour que la lecture se fasse à un volume approprié. Pour cette raison, nous vous recommandons de régler l'affichage du volume à une taille appropriée avec  /  lors de l'enregistrement.

Enregistrement

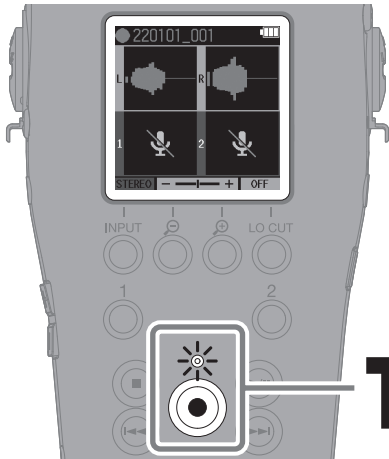

Le voyant s'allume en rouge et l'enregistrement commence.



Cela termine l'enregistrement.







Faites glisser  vers HOLD (verrouillage) lors de l'enregistrement pour éviter toute erreur de manipulation.

Lecture des enregistrements



Cela lance la lecture.

Opérations pendant la lecture

	Ouvre la liste des fichiers (FILE LIST).
	Utilisez-les pour faire reculer/ avancer la position de lecture dans le fichier.
	Utilisez les fonctions de fichier, incluant la suppression et l'exportation (conversion de résolution en bits et normalisation).
	Arrête la lecture et ramène à l'écran d'accueil.
	Lance et met en pause la lecture.
	Utilisez-les pour sélectionner le fichier précédent/suivant. Ces touches permettent de se déplacer entre les positions des marqueurs s'il y en a. Maintenez-les pressées pour une recherche vers l'arrière ou vers l'avant.
	Cela ajoute/supprime un marqueur à la position de lecture actuelle.

■ Utilisation de l'écran FILE LIST

Dans l'écran de lecture, appuyez sur **LIST** pour ouvrir l'écran FILE LIST.

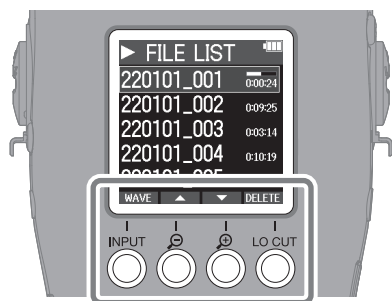

WAVE	Cela rouvre l'écran de lecture.
▲ / ▼	Utilisez-les pour sélectionner des fichiers.
DELETED	Supprime le fichier sélectionné.

Autres fonctions

Fréquence d'échantillonnage	La fréquence d'échantillonnage utilisée pour enregistrer les fichiers peut être réglée.
Pré-enregistrement	Les signaux d'entrée peuvent être capturés pendant un certain temps antérieur au lancement de l'enregistrement.
Tonalité de début d'enregistrement	Des tonalités peuvent être produites par les prises de sortie au démarrage de l'enregistrement. Ces tonalités sont également captées dans les fichiers d'enregistrement.
Réglage automatique du volume de lecture	Les volumes des sons enregistrés peuvent être nivelés sans provoquer de distorsion pendant la lecture.
Exportation de fichier enregistré	Les fichiers enregistrés peuvent être normalisés, convertis pour des appareils qui ne prennent pas en charge le format WAV 32 bit à virgule flottante, et exportés.
Niveau de sortie ligne	Le niveau de sortie ligne peut être réglé.
Micro USB	Le M4 peut servir de micro USB. Même lors de l'utilisation comme micro USB, les sons du micro M4 et des entrées INPUT 1/2 peuvent également être enregistrés sur une carte microSD.
Transfert USB de fichiers	Connecter un ordinateur permet de vérifier et de copier des données sur la carte microSD.
Timecode	Les données de timecode peuvent être inscrites dans les fichiers d'enregistrement. L'entrée et la sortie du signal de timecode longitudinal (LTC) sont également prises en charge.

Fonctions des parties

■ Face avant

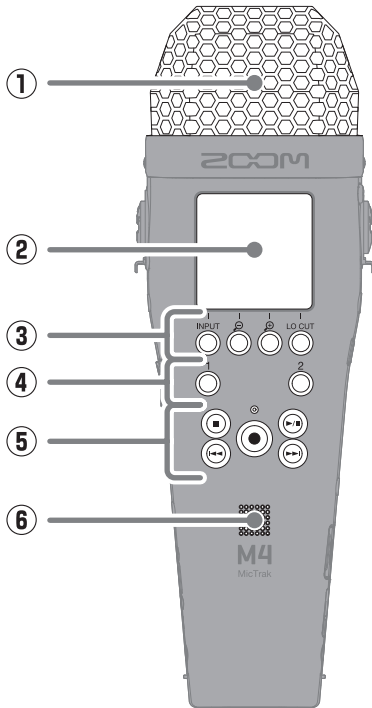

- ① **Microphone XY intégré**
Ce micro stéréo se compose de deux micros directionnels croisés. Ce micro peut enregistrer un son tridimensionnel d'une profondeur et d'une largeur naturelles.
- ② **Écran**
Affiche divers types d'informations.
- ③ **Touches de fonctionnement**
Lorsque l'écran d'accueil est ouvert, elles modifient les réglages relatifs au son enregistré. Sinon, elles ont les fonctions représentées par des icônes au bas de l'écran.
- ④ **Touches INPUT 1 et 2**
Utilisez-les pour sélectionner ce qui doit être contrôlé dans l'écran d'accueil, entre le micro XY, l'entrée INPUT 1 et l'entrée INPUT 2.
- ⑤ **Touches d'enregistrement/lecture**
Elles contrôlent les fonctions d'enregistrement et de lecture.
- ⑥ **Haut-parleur**
Durant la lecture de fichier, le son est produit ici.

■ Face arrière

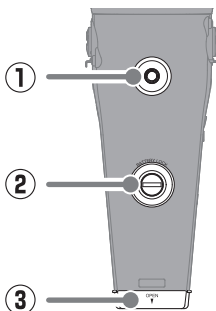

- ① **Filetage de montage sur trépied**
Utilisez-le pour un montage sur trépied.
- ② **Vis de fermeture du compartiment des piles**
Utilisez-la lors de l'installation et du retrait du porte-piles.
- ③ **Compartiment des piles**
Placez-y les piles.

■ Côté gauche

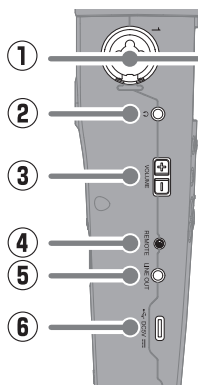

① Prises INPUT (entrée)

Branchez-y des micros et des consoles de mixage. Elles acceptent les connecteurs XLR et les fiches jack 6,35 mm (TRS/TS).

② Prise casque

Cette prise peut fournir le son à un casque.

③ Touches VOLUME

Utilisez-les pour régler le volume de sortie par le haut-parleur et le casque.

④ Connecteur REMOTE (télécommande)

Connectez ici une télécommande dédiée.

⑤ Prise LINE OUT (sortie ligne)

Elle fournit le son à un appareil connecté.

⑥ Port USB (Type-C)

Connectez-le à un ordinateur, un smartphone ou une tablette pour utiliser les fonctions de transfert de fichiers et de micro USB.

L'alimentation par le bus USB est possible. Utilisez un câble USB permettant le transfert de données.

■ Côté droit

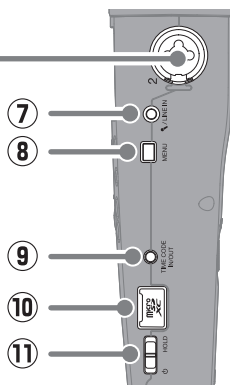

⑦ Prise MIC/LINE IN (micro externe)

Si un micro externe est connecté ici, il peut servir à enregistrer à la place du micro XY. Cette prise prend en charge les micros nécessitant une alimentation par la prise.

⑧ Touche MENU

Pressez-la pour ouvrir l'écran Menu.

⑨ Connecteur TIMECODE IN/OUT (entrée/sortie de timecode)

Il reçoit et produit les signaux de timecode.

⑩ Lecteur de carte microSD

Insérez ici une carte microSD.

⑪ Commutateur d'alimentation/verrouillage (HOLD)

Sert à mettre sous/hors tension et à désactiver les touches.

Guide de dépannage

Le son n'est pas produit ou le volume est très faible

- Vérifiez le branchement du casque.
- Assurez-vous que le volume du casque n'est pas baissé.
- Vérifiez l'orientation du micro ou les réglages de volume de l'équipement connecté.
- Vérifiez l'amplification du volume à l'écran.
- Vérifiez les réglages de source d'entrée.
- Une alimentation doit être fournie par la prise si le micro connecté à la Prise MIC/LINE IN (entrée micro/ligne) la nécessite.

L'écoute du son souffre de distorsion

- Réglez l'amplification du volume à l'écran.

Le son du micro intégré souffre de distorsion

- Éloignez le M4 de la source sonore. Utilisez une bonnette en cas de souffle sur le micro.

Distorsion du son des entrées INPUT 1/2

- Réglez le volume des appareils connectés et assurez-vous que les réglages de source d'entrée sont corrects.

L'enregistrement n'est pas possible

- Vérifiez qu'il reste de l'espace libre sur la carte microSD.
- Vérifiez qu'il y a bien une carte microSD correctement chargée dans le lecteur de carte.

Le son enregistré s'interrompt

- Utilisez le M4 pour formater la carte microSD.
- Testez la carte microSD.
Voir le mode d'emploi pour plus de détails.
- Nous recommandons d'utiliser des cartes microSD dont le fonctionnement avec cet enregistreur a été confirmé.
Consultez le site web de ZOOM (zoomcorp.com) pour plus d'informations sur les cartes microSD dont le fonctionnement a été confirmé avec cet appareil.

Non reconnaissance par un ordinateur après connexion

- Utilisez un câble USB permettant le transfert de données.

Les noms de produit, marques déposées et noms de société mentionnés dans ce document sont la propriété de leurs détenteurs respectifs.

Toutes les marques de commerce et déposées citées dans ce document n'ont qu'un but indicatif et ne sont pas destinées à enfreindre les droits de leurs détenteurs respectifs.



ZOOM CORPORATION

4-4-3 Kanda-surugadai, Chiyoda-ku, Tokyo 101-0062 Japon

zoomcorp.com