

H3-VR ファームウェア アップデートガイド

Copyright(C) 2021 ZOOM Corporation. All Rights Reserved.

● 本ソフトウェアを使用したことによる損害、または第三者からのいかなる請求についても（株）ズームは一切の責任を負いません。また、本ソフトウェアの無断配布/販売/リース/レンタル/改変/リバースエンジニアリングを禁止いたします。ソフトウェアの仕様および本ドキュメントの内容は将来予告なしに変更する場合があります。

*本マニュアルの一部または全部を無断で複製／転載することを禁じます。

*Windows®は Microsoft®の商標または登録商標です。

*Mac®は Apple Inc.の商標または登録商標です。

*文中のその他の製品名、登録商標、会社名は、それぞれの会社に帰属します。

*文中のすべての商標および登録商標は、それらの識別のみを目的として記載されており、各所有者の著作権を侵害する意図はありません。

*白黒端末では正しく表示できません。

*本マニュアルに記載してある説明図は、実際の画面と異なることがあります。

本ガイドでは、例として Version 2.10 へのファームウェアアップデートを説明します

1. ファームウェアアップデート用ファイルをダウンロードする

H3-VR のダウンロードページからファームウェアアップデートファイルを含んだ ZIP ファイルをダウンロードします。



The screenshot shows a product page for the Zoom H3-VR microphone. On the left is an image of the microphone with a '製品を表示' (View Product) button below it. On the right, under the heading 'ソフトウェア' (Software), there is a list of downloadable files. The first item, 'H3-VRファームウェア System Version 2.10 (リリース 06/22/2020)', is highlighted with a red border. Other items include 'H/Fシリーズ Stereo ASIOドライバ', 'H/Fシリーズ Multi-Track ASIOドライバ', 'ZOOM Ambisonics Player | Windows', and 'ZOOM Ambisonics Player | Mac'.

ソフトウェア

-  **H3-VRファームウェア**
System Version 2.10 (リリース 06/22/2020)
-  **H/Fシリーズ Stereo ASIOドライバ**
Windows 8/8.1/10 (リリース 06/21/2020)
-  **H/Fシリーズ Multi-Track ASIOドライバ**
Windows 8/8.1/10 (リリース 08/03/2020)
-  **ZOOM Ambisonics Player | Windows**
Windows 8/8.1/10 (リリース 06/22/2020)
-  **ZOOM Ambisonics Player | Mac**
Mac OS X 10.11 ~ 11 (リリース 06/22/2020)

製品を表示

Windows の場合

2. ZIP ファイルを展開する

ZIP ファイルをダウンロードしたフォルダを選択します。①”圧縮フォルダーツール”をクリックし、次に②”すべて展開”をクリックします。ZIP ファイルが展開されます。

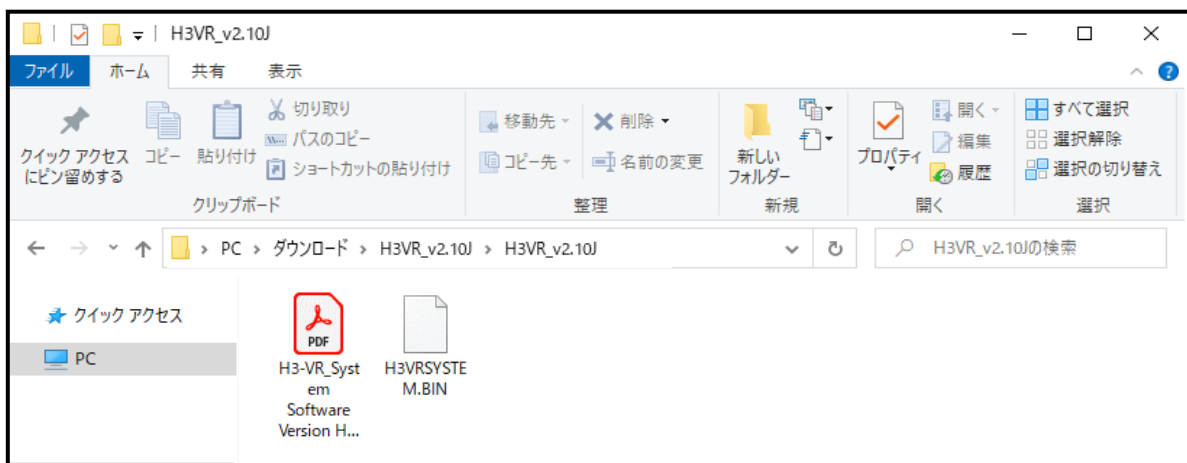

3. ファームウェアアップデート用ファイルを microSD カードにコピーする

” H3VRSYSTEM.BIN”ファイルを microSD カードにコピーします。

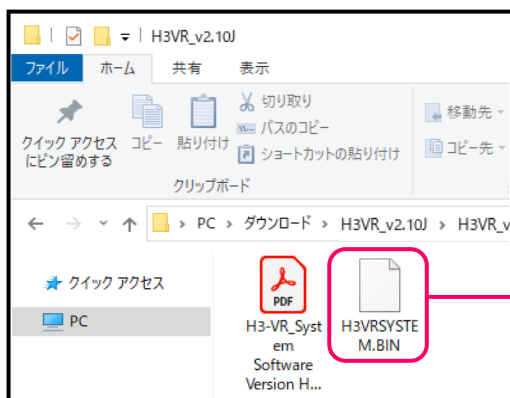

ファームウェア
アップデート用ファイル

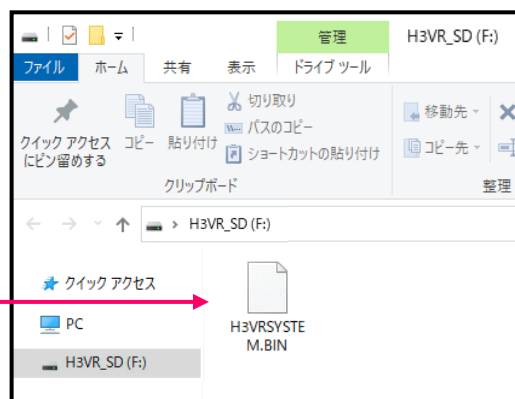

ファームウェアアップデート
用ファイルを microSD カード
にコピーする

Mac の場合

2. ファイルを展開する

ダウンロード後、画面下に表示される①”ダウンロード”をクリックします。その後、②をクリックします。ダウンロードしたファイルが開きます。

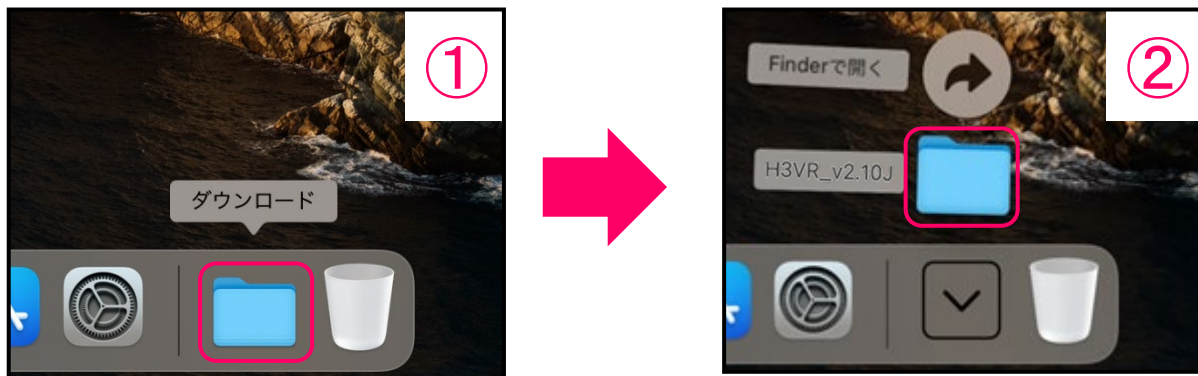

3. ファームウェアアップデート用ファイルを microSD カードにコピーする

”H3VRSYSTEM.BIN”ファイルを microSD カードにコピーします。

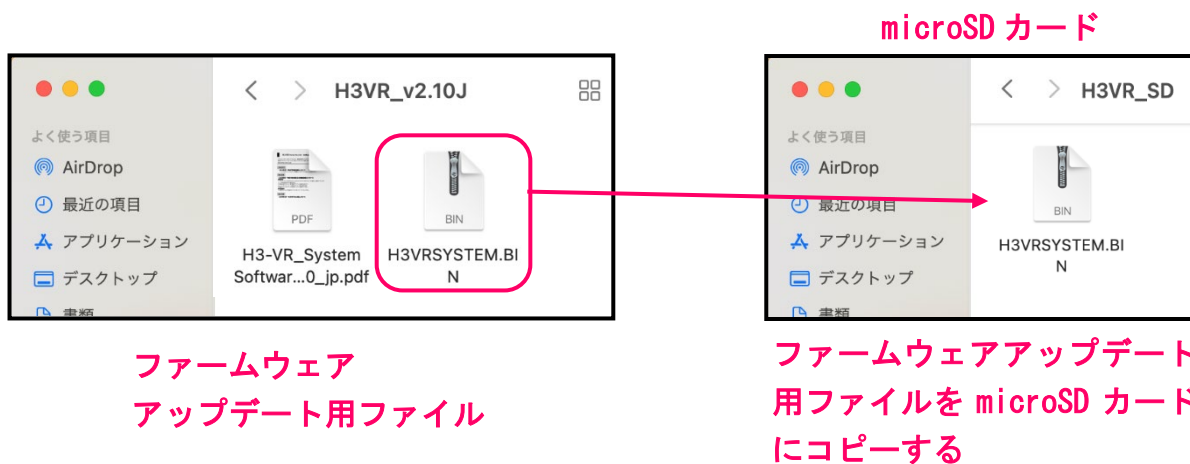

以降は Windows/Mac 共通の手順です

4. H3-VR に新しい電池をセットするか、AC アダプターを接続する

[NOTE]

電池残量が少ない場合は、ファームウェアアップデートを実行できません。

5. microSD カードを H3-VR にセットする

6.  を押しながら、電源を ON にする

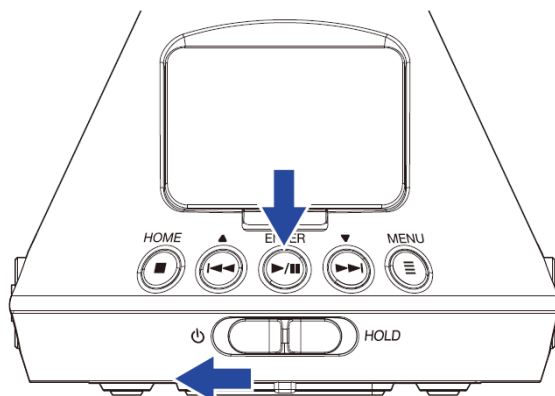

7.  /  を押して「Update」を選択し、 を押す

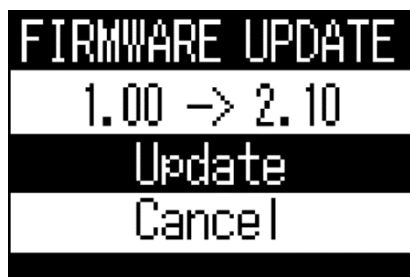

ファームウェアのアップデートが開始されます。

[NOTE]

- ・ ファームウェアアップデート中に電源を OFF にしたり、microSD カードを取り出したりしないでください。H3-VR が起動しなくなるおそれがあります。

8. ファームウェアアップデートが完了したら、電源を OFF にする



[NOTE]



- ・ 万が一ファームウェアのアップデートに失敗した場合は、最初から再度ファームウェアのアップデートを実行してください。

ファームウェアのバージョンを確認するには

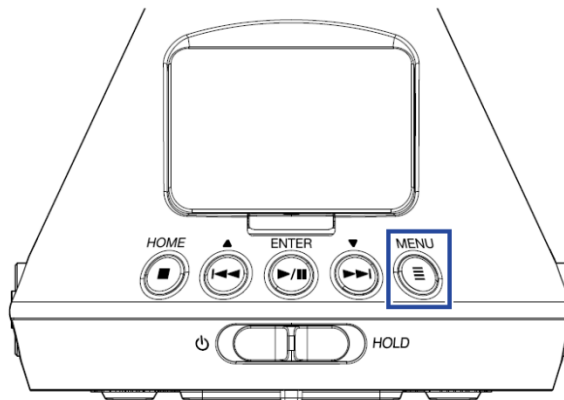

1.  を押す

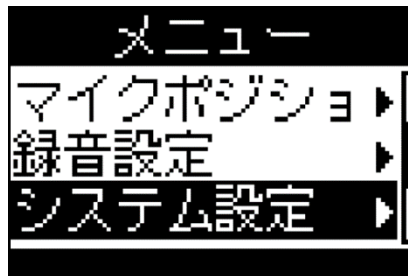

メニュー画面が表示されます。

2.  /  を押して「システム設定」を選択し、 を押す



3.  /  を押して「バージョン情報」を選択し、 を押す

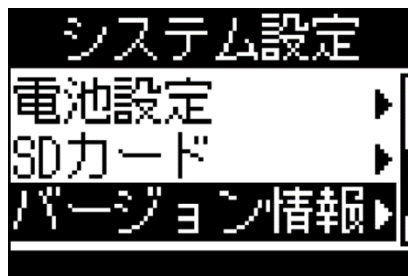

4. ファームウェアのバージョンを確認する

