

ZOOM®

P8

PodTrak

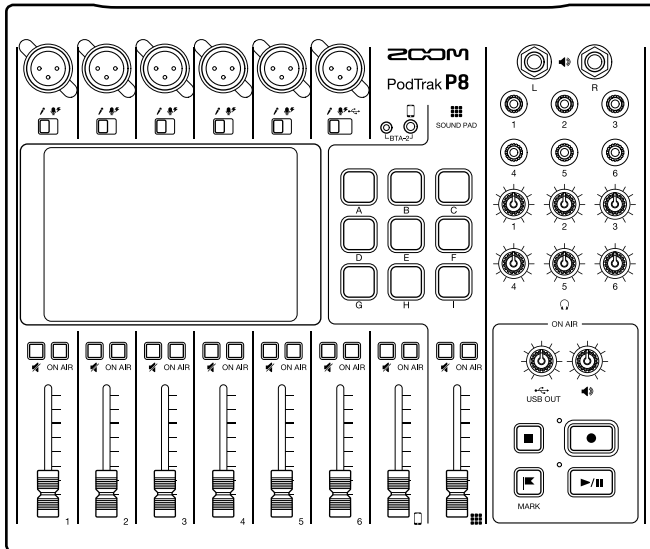

Guida rapida

Leggete attentamente le precauzioni d'uso e sicurezza prima dell'utilizzo.



E' possibile scaricare il Manuale operativo dal sito web di ZOOM (www.zoom.jp/docs/p8). Questa pagina contiene i file in formato PDF ed ePub.
Il file in formato PDF è adatto alla stampa su carta e alla lettura su computer.
Il file in formato ePub può essere letto coi lettori di documenti elettronici ed è progettato per la lettura su smartphone e tablet.

© 2021 ZOOM CORPORATION

E' proibita la copia e la stampa, totale o parziale, di questo manuale, senza autorizzazione.

I nomi di prodotti, marchi registrati e nomi di società citati in questo documento sono di proprietà dei rispettivi detentori.

Tutti i marchi e marchi registrati citati in questo documento sono a mero scopo identificativo e non intendono infrangere i copyright dei rispettivi detentori.

Potreste aver bisogno di questo manuale in futuro. Conservatelo in luogo facilmente accessibile.

Il contenuto di questo manuale e le specifiche tecniche del prodotto possono variare senza obbligo di preavviso.

Podcast con P8

1. Registra

Usando **P8**, è possibile registrare podcast come segue.

- Si possono registrare podcast con un max. di 6 persone. (si possono collegare contemporaneamente 6 mic. e 6 coppie di cuffie.)
- E' possibile accentuare la definizione delle voci con varie funzioni aggiuntive (Limiter, Low Cut, Tono, Comp/DeEsser e Noise Reduction).
- Jingles e interviste sono attivabili usando i pulsanti SOUND PAD.
- Collegando uno smartphone, gli ospiti in remoto possono partecipare ai podcast.
- E' possibile eseguire la musica in sottofondo da un computer, ad esempio, usando la funzione USB audio return.
- I podcast possono essere creati facilmente usando i file stereo per podcast.
- Le regolazioni fini del volume possono essere eseguite su un computer, ad esempio, usando file multitraccia.

2. Edita

P8 può essere usato per editare file stereo registrati per il podcast nel modo seguente.

- E' possibile tagliare le parti non necessarie, e si possono aggiungere fade in/out.
- Si può aggiungere musica in sottofondo.
- Si possono aggiungere aperture e chiusure registrate in precedenza.
- La funzione di normalizzazione del loudness può livellare il volume in maniera ideale per il podcast.
- Si possono convertire i file in MP3s.

3. Rilascia

I file editati possono essere trasferiti su computer, ad esempio, usando la modalità TRASFERIMENTO FILE USB. Caricateli sul servizio podcast* o sul server in uso.

* Servizi che forniscono server per salvare file di podcast

Spiegazione dei termini

USB audio return

E' l'uscita di un computer, smartphone o tablet in uso come interfaccia audio. La musica in sottofondo può essere eseguita da un computer o da altro dispositivo durante il podcast.

Pulsanti SOUND PAD

I file audio possono essere assegnati a questi. Premetene uno per eseguire il file assegnato. Sono utili per eseguire musica in apertura e chiusura, o per interviste registrate in precedenza.

USB Mix Minus

Usando **P8** come interfaccia audio, i segnali in ingresso tramite USB possono essere impostati in modo da non essere rinviati indietro su USB. Ciò elimina il feedback per la persona in linea quando si registra chiamando da un computer, smartphone o tablet.

Pulsanti ON AIR

Quando i pulsanti ON AIR sono spenti, i suoni in ingresso non sono inviati in uscita sulla porta USB (audio in streaming) o sui jack SPEAKER OUT, e non sono registrati sul file stereo del podcast. Ciò è utile, ad es., quando i partecipanti discutono tra loro del prossimo argomento, mentre la musica suona.

Esempi di connessione

Microfoni

Microfoni dinamici e a condensatore

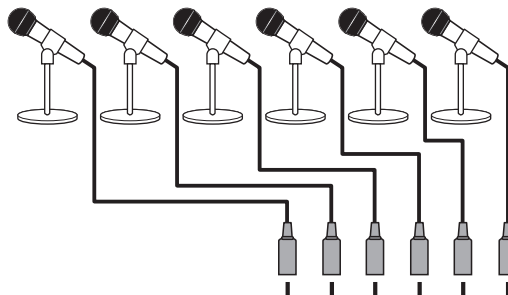

Smartphone

Gli ospiti possono partecipare al telefono durante il podcast.

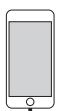

Diffusori con ampli incorporati

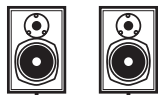

Adattatore wireless (ZOOM BTA-2)

Abilita la connessione wireless verso smartphone e tablet.

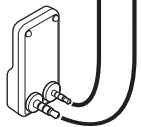

Cuffie

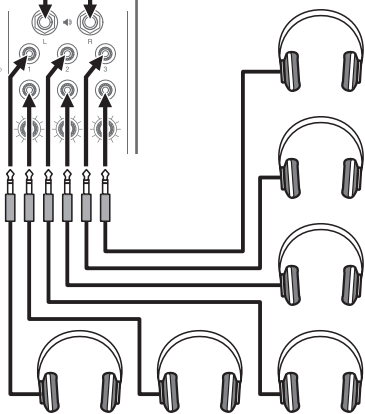

Card SD

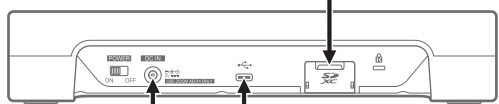

Adattatore AC (ZOOM AD-14)



Porta USB Type-C



Computer, smartphone o tablet

Usando la funzione interfaccia audio, l'audio può essere condiviso da un computer, ad esempio, e le registrazioni su card SD possono essere trasferite per l'editing. Potrebbe non essere utilizzabile con alcune app.

Funzione delle parti

■ Lato superiore

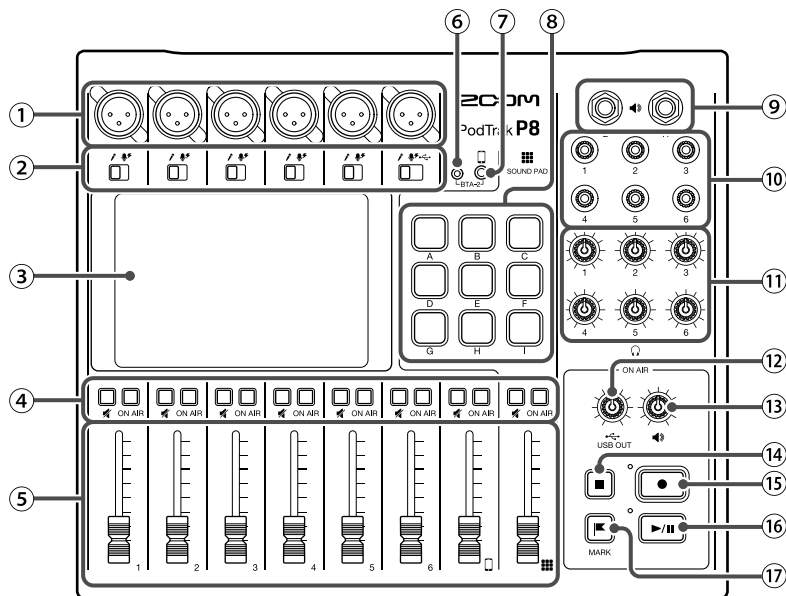



① Jack INPUT

Questi jack ingresso hanno preampli microfonici incorporati.

② Interruttori INPUT SELECT

Impostateli in base al dispositivo collegato.

-  Microfono dinamico
-  Microfono a condensatore (fornisce alimentazione phantom a +48 V)
-  Segnale USB audio return in uscita da computer, smartphone o tablet

③ Schermo touch

Mostra lo status di **P8**, ed è utilizzabile col tocco per eseguire impostazioni varie ed per editare file.

④ Pulsanti MUTE

Premeteli per mettere in mute (accesi) e per togliere da mute (spenti) i segnali. Per mettere in mute i segnali, premeteli per farli accendere.

Pulsanti ON AIR

Accesi, i segnali del canale sono registrati in

file stereo per podcast e inviati alla porta USB, ai jack SPEAKER OUT, PHONES e al jack di connessione smartphone.

Spenti, i segnali del canale sono inviati solo ai jack PHONES e al jack di connessione smartphone.

⑤ Fader di canale

Usatelo per regolare i livelli di segnale del canale su una gamma da $-\infty$ a +10 dB.

⑥ Connettore alimentazione per BTA-2

Usatelo per collegare un adattatore wireless BTA-2.

⑦ Jack di connessione smartphone

Collegate qui uno smartphone.

⑧ Pulsanti SOUND PAD A-I

Premeteli per eseguire i suoni loro assegnati.

⑨ Jack SPEAKER OUT

Inviato un mix stereo dei segnali di tutti i canali. Collegateli a un ampli, un sistema PA o a diffusori con ampli incorporati, ad esempio.

- ⑩ **Jack PHONES**
Inviando un mix stereo dei segnali di tutti i canali. Collegate qui le cuffie.
- ⑪ **Manopole PHONES**
Usatele per regolare i volumi dei segnali in uscita dai jack PHONES.
- ⑫ **Manopola USB OUT**
Usatela per regolare il volume del segnale in uscita dalla porta USB.
- ⑬ **Manopola SPEAKER OUT**
Usatela per regolare il volume dei segnali in uscita dai jack SPEAKER OUT.
- ⑭ **Pulsante STOP**
Premetelo per fermare la registrazione/riproduzione.
- ⑮ **Pulsante REC**
Premetelo per avviare/fermare la registrazione.
- ⑯ **Pulsante PLAY/PAUSE**
Premetelo per eseguire/mettere in pausa i file registrati.
- ⑰ **Pulsante MARK**
Premetelo per aggiungere marker ai file di registrazione in registrazione/riproduzione. Forniscono una guida all'editing.

■ Lato posteriore

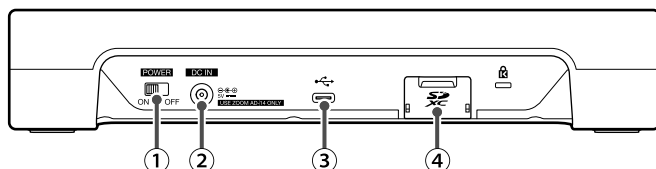

- ① **Interruttore ALIMENTAZIONE**
Premetelo per commutare su ON/OFF.
- ② **Connettore adattatore AC DC IN 5V**
Collegate qui l'accluso adattatore AC.
- ③ **Porta USB Type-C**
Questa porta USB serve a collegare un computer, smartphone o tablet.
- ④ **Slot per card SD**
Sono supportate le card conformi alle specifiche SDHC e SDXC. Formattate la card SD con **P8** prima dell'uso.

Installare le batterie

Per utilizzare **P8** a batterie, aprite il coperchio del comparto batterie posto sul lato inferiore dell'unità e installate 4 batterie tipo AA.

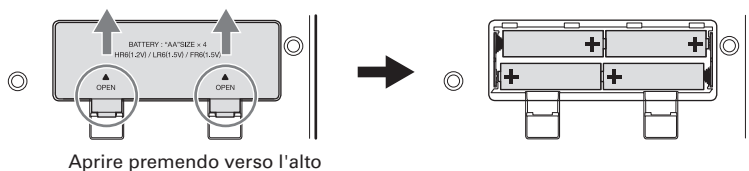

Aprire premendo verso l'alto

NOTE

- Usate un solo tipo di batteria (alcalina, NiMH o litio) alla volta.
- Impostate correttamente il tipo di batteria usato, in modo che la carica residua sia visualizzata con precisione.
- La carica delle batterie è controllabile dalla schermata Home.

Flusso di segnale

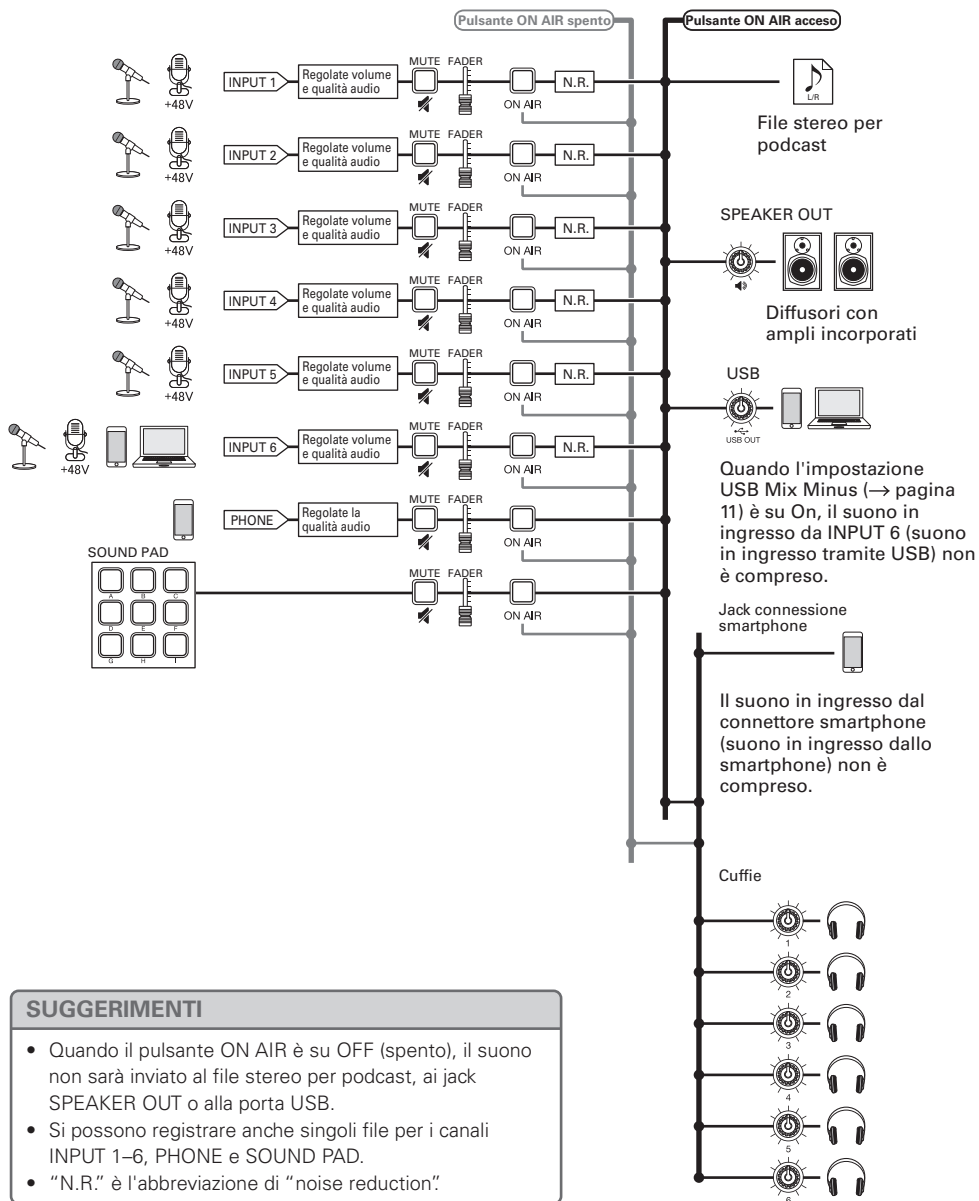

SUGGERIMENTI

- Quando il pulsante ON AIR è su OFF (spento), il suono non sarà inviato al file stereo per podcast, ai jack SPEAKER OUT o alla porta USB.
- Si possono registrare anche singoli file per i canali INPUT 1-6, PHONE e SOUND PAD.
- "N.R." è l'abbreviazione di "noise reduction".

Operatività dello schermo touch

■ Veduta d'insieme della schermata Home

Appare sullo schermo touch all'accensione di **P8**. Mostra lo status di **P8**, comprese le condizioni di registrazione e i livelli in ingresso. In aggiunta, è possibile accedere a varie funzioni colpendo i pulsanti su di esso.

Icona di status

Status del registratore.

- Registrazione
- ⏸ Pausa di registrazione
- ◀ Marker aggiunto
- Remaining Time Stop registrazione

Contatore

Mostra sia il tempo di registrazione trascorso che quello residuo.

Data e ora



Per impostazioni relative a data/ora e alla lingua del display.

Pulsante card SD

Usatelo per impostazioni relative alla card SD.

Pulsante alimentazione

Per impostazioni relative all'alimentazione.

- Con adattatore AC: 
- Tramite USB: 
- A batterie:



Pulsante Library

Mostra i file su card SD, e abilita la gestione dei file e l'editing.

Indicatori di livello

Mostrano i livelli in uscita di ogni canale e il mix stereo per il podcast.

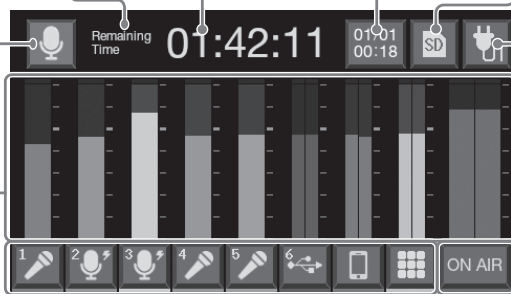

Pulsanti traccia

Usateli per eseguire impostazioni in ingresso per ogni canale, comprese impostazioni microfono e regolazioni della qualità audio. Le icone dipendono dal tipo di ingresso selezionato.

Pulsante impostazioni ON AIR

Usatelo per commutare Noise Reduction ON/OFF e per impostazioni relative alla traccia di registrazione.

■ Usare varie schermate

Colpite e fate scorrere.



Colpite per selezionare o commutare on/off

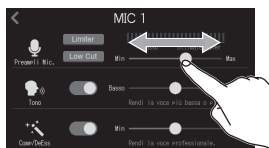

Fate scorrere per regolare (dx/sin. mentre toccate)

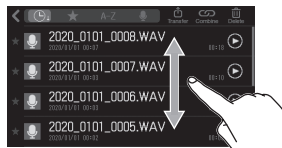

Fate scorrere per vedere le voci (su/giù mentre toccate)

■ Tornare alla schermata precedente

Colpite  in alto a sinistra sullo schermo.

Per tornare alla schermata Home, colpite  fino a farla apparire.

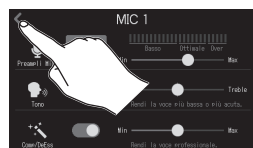

SUGGERIMENTI

In questa Guida rapida, i nomi sullo schermo touch hanno sfondo grigio. Esempio:  Noise Reduction

Preparativi

■ Inserire le card SD

A unità spenta, aprite il coperchio dello slot per card SD e inserite la card.

Per rimuovere la card SD, spingetela ulteriormente nello slot ed estraetela.

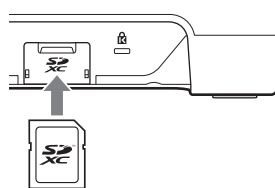

NOTE

- Inserire o rimuovere una card a unità accesa può provocare la perdita dei dati.
- Prima di usare card SD appena acquistate o formattate su computer, è necessario formattarle con **P8**.

■ Accendere l'unità

Prima di commutare l'interruttore ALIMENTAZIONE, verificate che il volume in uscita di **P8** sia al minimo e che i dispositivi connessi siano spenti.

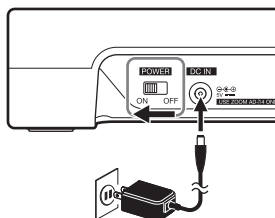

1. Collegate l'adattatore specifico (AD-14) a una presa.

2. Posizionate  su ON.

L'unità si accende e si apre la schermata Home sullo schermo touch.

Per spegnere, posizionate  su OFF.

NOTE

Perché l'unità sia sempre accesa, accendetela premendo SOUND PAD , e disabilitate **SPEGN. AUTOMATICO**.

■ Impostare data/ora e la lingua

Alla prima accensione dopo l'acquisto, appare una schermata in cui impostare data/ora e lingua sullo schermo touch.

Colpite per selezionare la lingua che apparirà sullo schermo touch.



Colpitemi terminate le impostazioni.

Colpite Year (Anno), Month (Mese), Day (Giorno), Hour (Ora) e Minute (Minuti) per impostarli.

Data/ora e lingua possono essere variati in seguito colpendo Data/ora sulla schermata Home.

■ Impostare noise reduction e il tipo di file di registrazione

Dopo aver impostato data/ora e lingua, si apre la schermata relativa all'impostazione on/off di noise reduction e al tipo di file di registrazione.

Impostazione on/off di Noise Reduction

Quando si usano più microfoni per registrare il suono, la funzione di noise reduction di **P8** elimina il rumore di sottofondo portandolo a un livello costante, riducendo automaticamente i livelli degli ingressi microfonici non in uso.

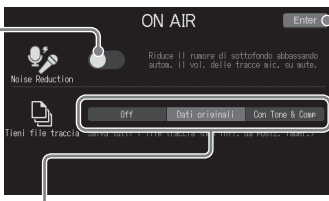

Colpite terminate le impostazioni.

Impostazioni relative al file di registrazione

Off:registra solo i file stereo del podcast.



Dati originali: in aggiunta ai file stereo del podcast, registra anche i segnali in ingresso di ogni canale su file separati su card SD allo stesso tempo.

Con Tone & Comp: in aggiunta ai file stereo del podcast, registra anche i segnali in ingresso di ogni canale dopo la regolazione su file separati su card SD allo stesso tempo.

Le impostazioni di noise reduction e del file di registrazione possono essere variate in seguito colpendo **ON AIR** sulla schermata Home.

■ Impostare i microfoni



Interruttori INPUT SELECT 1-6
Posizionate su  usando un microfono dinamico o su  per uno a condensatore. Il gain sarà impostato adeguatamente in base alla selezione.



Pulsanti traccia 1-6
Colpite per regolare il gain del mic. e la qualità audio (→ pagina 11).



Pulsanti MUTE 1-6
Verificate che siano spenti.





Pulsanti ON AIR 1-6
Verificate che siano accesi.



ON AIR

Mic

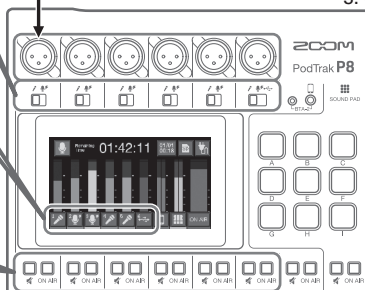
Usate un cavo microfonico (con connettore XLR) per collegare i jack ingresso 1-6.



NOTE

Quando un interruttore INPUT SELECT è su , è fornita alimentazione phantom a +48 V a quel jack ingresso. Collegando un dispositivo non compatibile con l'alimentazione phantom, non impostate l'interruttore INPUT SELECT su . Ciò potrebbe danneggiare il dispositivo.

■ Collegare le cuffie

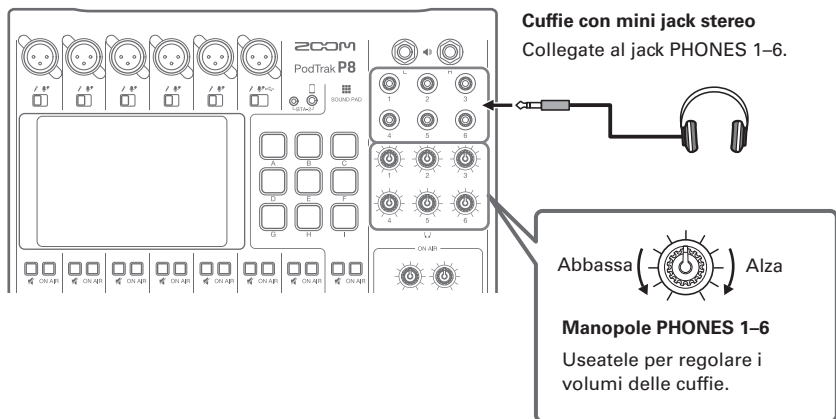

■ Collegare gli smartphone

Durante il podcast, la voce di un ospite al telefono può essere inviata in ingresso. Usando un cavo con mini jack a 4 poli, è possibile inviare in ingresso un segnale da uno smartphone e un segnale mono può essere rinviato ad esso simultaneamente. Poiché il segnale in uscita non comprende il suono dallo smartphone, gli ospiti al telefono non sentiranno eco.

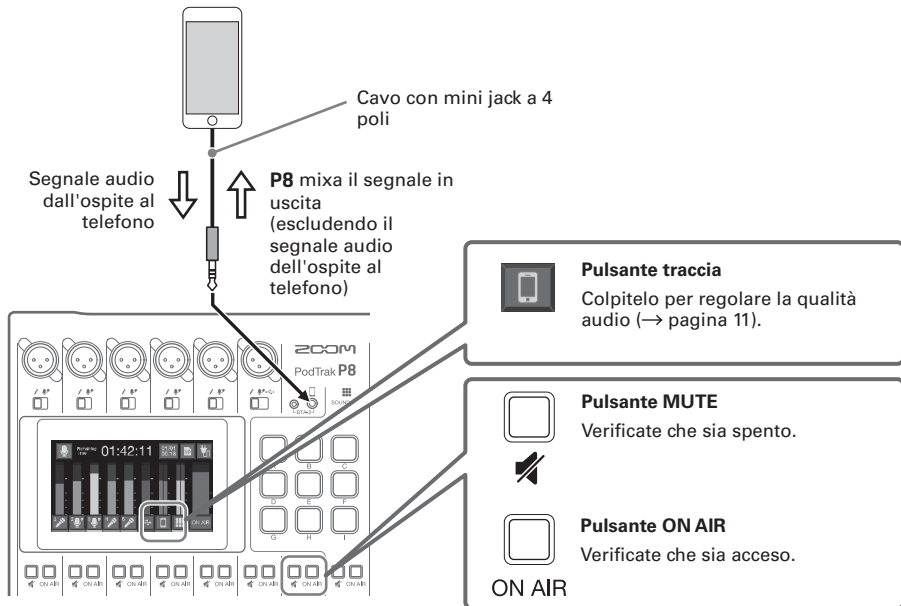

■ Collegare un computer, uno smartphone o un tablet tramite USB

Usando la funzione interfaccia audio, musica, interviste e altro audio in riproduzione su computer, ad esempio, può essere inviato in ingresso tramite il canale 6. Il suono in ingresso da **P8** e quello eseguito coi pulsanti SOUND PAD può essere inviato in streaming direttamente.

L'audio registrato su card SD può anche essere trasferito per l'editing (→ pagina 13).

Usate un cavo USB che supporti il trasferimento di dati.

Porta USB Type-C

Interruttore INPUT SELECT 6
Posizionatelo su

Pulsanti traccia
Per regolare la qualità audio (→ pagina 11).

Pulsante MUTE 6
Verificate che sia spento.

Pulsante ON AIR 6
ON AIR Verificate che sia acceso.

NOTE

- Usate un Adattatore per fotocamere da Lightning a USB (o Adattatore per fotocamere da Lightning-USB 3) per collegare un dispositivo iOS/iPadOS con connettore lightning.
- Prima di collegare uno smartphone o un tablet, abilitate **Modalità tablet** sulla schermata d'impostazioni **ALIMENTAZIONE**.

SUGGERIMENTI

E' possibile l'uscita alla porta USB anche se l'interruttore INPUT SELECT 6 non è su .

■ Regolare la qualità audio delle singole tracce

Colpite i pulsanti traccia / / / sulla schermata Home per aprire le singole schermate d'impostazione, per regolare la qualità audio.

/ **Impostaz. ingresso mic.** **Impostaz. ingresso USB** **Impostaz. ingresso smartphone**

Imposta **Limiter** e **Low Cut**, e regola il gain microfonico.

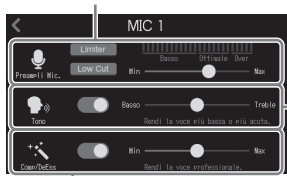

Regola **Comp/DeEss.**

Regola **Tono**.

Regola la quantità di boost/cut di **Treble** e **Basso**.

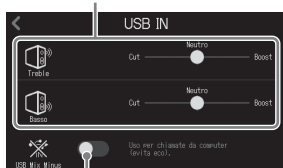

Impostaz. USB Mix Minus

Su on, il suono in ingresso da USB non esce da USB.

Regola la quantità di boost/cut di **Treble** e **Basso**.

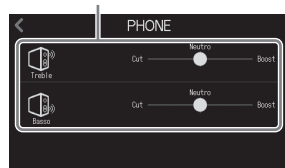

Registrazione

■ Usare i fader per regolare il bilanciamento dei canali

Regolateli in modo che gli indicatori di clip del mix stereo non si accendano.

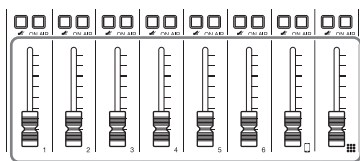

Regolate l'uscita di ogni canale.

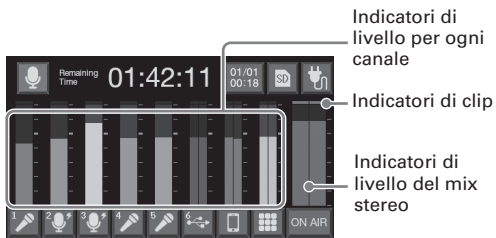

■ Registrare

I file sono registrati su card SD in base alle impostazioni fatte in "Impostare noise reduction e il tipo di file di registrazione" (→ pagina 9).

1. Premete .

La registrazione si avvia e l'indicatore REC diventa rosso.

Premete  in registraz. per mettere in pausa la registrazione. (Indicatore REC lampeggiante). Premete ancora per riprendere la registraz. Il tempo di registraz. trascorso appare sulla schermata Home.

2. Premete o .

La registrazione si ferma.

Premete  in registrazione per aggiungere marker ai file di registrazione. Sono utili come guida durante l'editing.

Le regolazioni del volume dei fader non influiscono sui singoli file dei canali registrati.

Indicatore REC

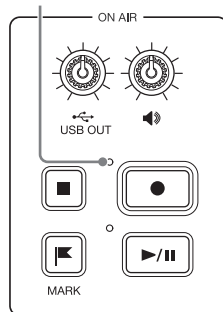

Eseguire le registrazioni

I file registrati possono essere riprodotti.

1. Premete .

La schermata di editing appare sullo schermo touch e si avvia il file registrato più recente. (Indicatore PLAY verde.)

Premete  per avviare/mettere in pausa la riproduzione. L'indicatore PLAY lampeggia in pausa.) Premete  per fermare la riproduzione.

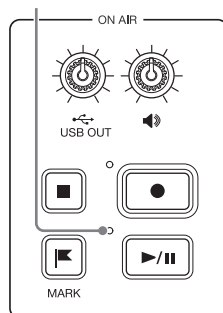

Sulla schermata di editing, oltre a questo, si possono cambiare icone/nomi, e i file possono essere assegnati ai pulsanti SOUND PAD, ad es.

Indicatore PLAY



Trasferire file su computer, smartphone o tablet

■ Collegare

1. Colpite  sulla schermata Home.
2. Colpite .

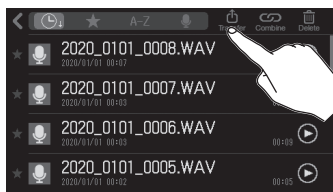

3. Usate un cavo USB per collegare **P8** a un computer, smartphone o tablet (→ pagina 11).

■ P8: struttura di cartelle e file

Registrando con **P8**, si creano cartelle e file su card SD come segue.

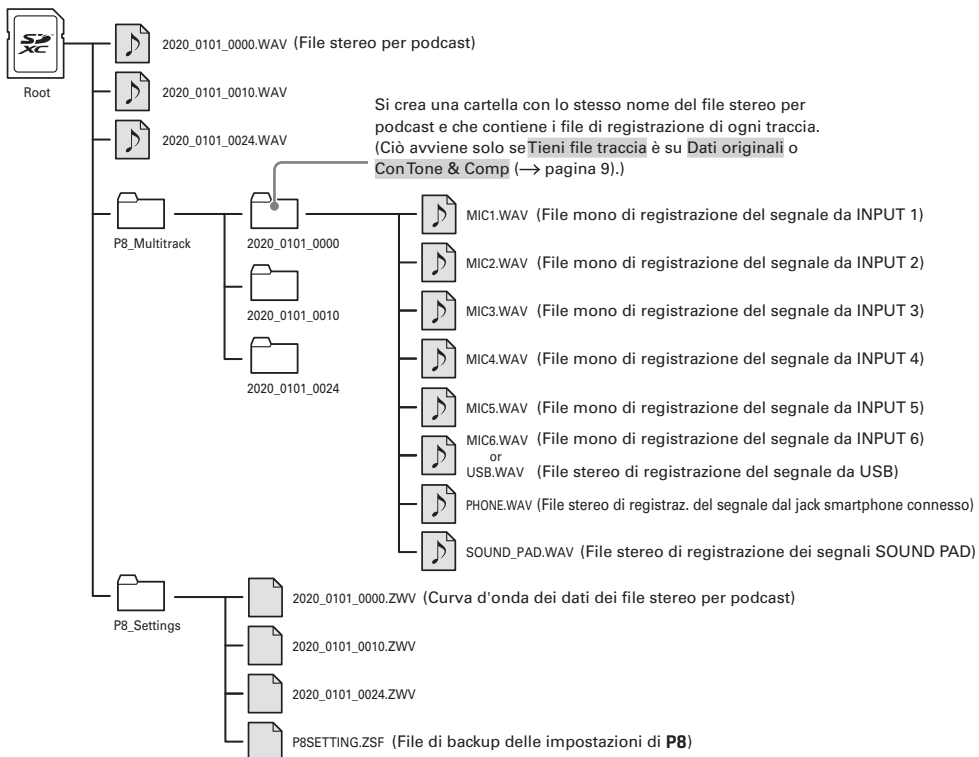

Usare le funzioni SOUND PAD

I file audio possono essere assegnati ai pulsanti SPUND PAD. Premetene uno per eseguire il file assegnato. I 9 pulsanti SOUND PAD possono avere file audio assegnati in 4 bank, per un totale di 36 file. Ciò è utile per eseguire brani in apertura e chiusura, jingles e interviste registrate in precedenza. Volume e metodo di riproduzione sono impostabili per ogni pad.

Eseguire le impostazioni di SOUND PAD

I file audio possono essere assegnati ai pulsanti SOUND PAD ed è possibile regolare volume e metodo di riproduzione singolarmente.

1. Colpite  sulla schermata Home, e colpite il SOUND PAD da impostare.

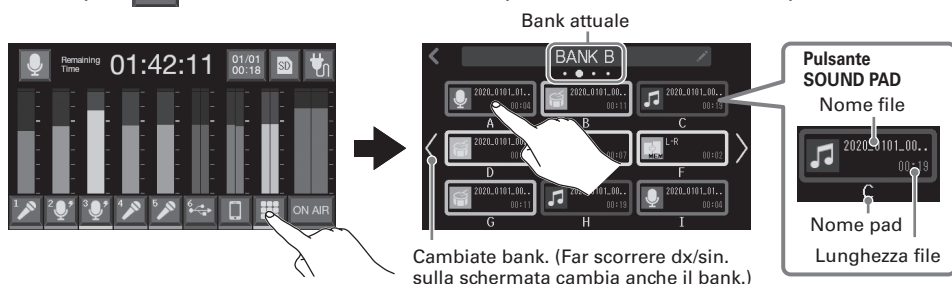

2. Eseguire impostazioni relative a SOUND PAD

Assegnare file audio

Colpite un nome di file per aprire l'elenco delle fonti sonore incorporate e di file audio salvati su card SD. Selezionate il file audio da assegnare.

Regolazioni volume SOUND PAD

Fate scorrere per regolare.



Modalità Play usata quando è premuto un pulsante SOUND PAD

- **One Shot:** ogni pressione fa eseguire il file dall' inizio alla fine.
- **Pausa:** ogni pressione alterna esecuzione e pausa. La riproduzione si ferma alla fine del file. Tenete premuto (per 2 secondi) per tornare all'inizio.
- **Loop:** ogni pressione alterna esecuzione e pausa. La riproduzione va in loop fino allo stop.
- **Blocco:** premendo, la riproduz. in loop continua. Rilasciandolo, la riproduz. si ferma.

Usare i pulsanti SOUND PAD

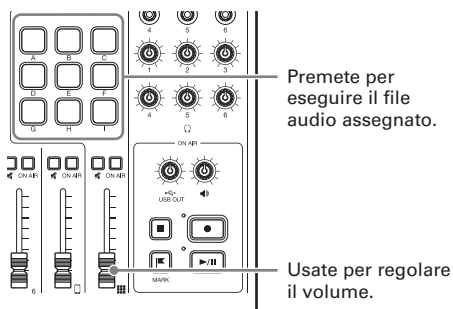

NOTE

I file che non sono nelle cartelle P8_Multitrack e P8_Settings folders su card SD possono essere assegnati ai pulsanti SOUND PAD. Quando aggiungete file da computer, salvateli al di fuori di queste cartelle.

Elenco funzioni

Mixer		Il mixer incorporato può mixare suoni in ingresso fino a 6 mic., USB audio return, e uno smartphone con la riproduzione di SOUND PAD.
	Ingressi microfonici	Gli ingressi microfonici hanno preampli microfonici incorporati di alta qualità. Ogni canale comprende funzioni di Limiter, Low Cut, Tono e Comp/DeEsser. Anche Noise Reduction è compresa per ridurre il rumore di sottofondo.
	Ingresso smartphone/BTA-2	E' possibile collegare uno smartphone usando un cavo con mini jack a 4 poli (TRRS). Collegando un adattatore wireless BTA-2 dedicato a P8 , si può collegare anche uno smartphone tramite Bluetooth.
	Pulsanti SOUND PAD	E' possibile assegnare file audio (formato WAV) ai pulsanti SOUND PAD. Premetene uno per eseguire il file assegnato. Con 9 pad e 4 banks, si possono assegnare fino a 36 file. Il livello e il metodo di riproduzione possono essere impostati per ogni pad. All'uscita dalla fabbrica, sono compresi 13 suoni pronti all'uso.
Registratore		In aggiunta ai file stereo per il podcast mixati per tutti i canali, ogni canale può essere registrato come file singolo. Le registrazioni di ogni canale possono essere impostate in modo che siano prima o dopo gli effetti Tono e Comp/DeEsser.
USB	Interfaccia audio	E' possibile l'uso come interfaccia audio USB con 2 ingressi e 2 uscite. La funzione USB Mix Minus evita agli ospiti in chiamata di sentire l'eco.
	TRASFERIMENTO FILE USB	E' possibile l'uso come lettore di card quando si è connessi a un computer, smartphone o tablet.
Editing di file		P8 può essere usato per editare il file stereo per podcast che è un mix di tutti i canali. Si possono eseguire le seguenti operazioni su questi file. <ul style="list-style-type: none"> • Cancellare file • Trim • Fade in • Aggiungere musica in sottofondo • Aggiungere a preferiti • Convertire in MP3 • Unire file • Dividere file • Fade out • Normalizzazione del loudness • Registrare l'icona • Cambiare nome al file
Impostazioni	Card SD	Formattare Testare la performance della card Salvare/caricare impostazioni relative a dispositivi
	Alimentazione	Impostazioni relative alle batterie Impostazione d'alimentazione per connessione USB con smartphone/tablet Regolare la luminosità dello schermo touch Disabilitare la funzione di risparmio energetico automatico
	Altre impostazioni	Impostare data/ora Impostare la lingua

SUGGERIMENTI

Vd. il Manuale operativo per dettagli.



ZOOM CORPORATION

4-4-3 Kanda-surugadai, Chiyoda-ku, Tokyo 101-0062 Japan
zoomcorp.com