

ZOOM®

P8

PodTrak

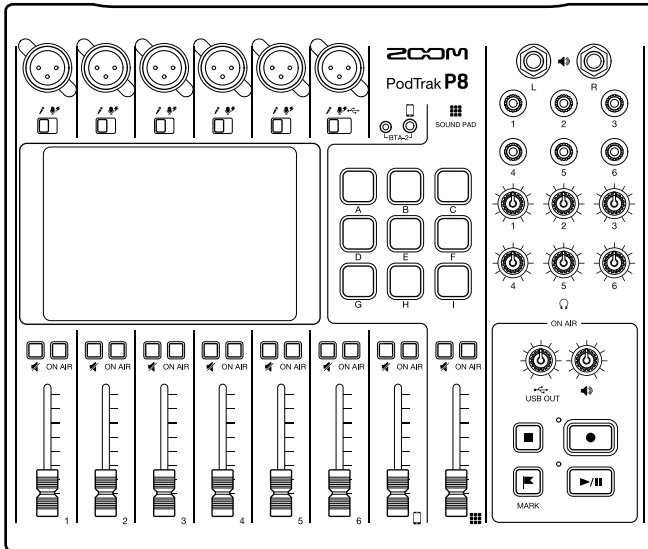

Guide de prise en main

Vous devez lire les Précautions de sécurité et d'emploi avant toute utilisation.



Le mode d'emploi peut être téléchargé depuis le site web de ZOOM (www.zoom.jp/docs/p8).

Cette page contient des fichiers aux formats PDF et ePub.

Le format de fichier PDF est adapté à l'impression sur papier et à la lecture sur ordinateur.

Le format ePub peut être lu avec des lecteurs de documents électroniques et est conçu pour être consulté sur des smartphones et des tablettes.

© 2021 ZOOM CORPORATION

La copie et la reproduction partielles ou totales de ce document sans permission sont interdites.

Les noms de produit, marques déposées et noms de société mentionnés dans ce document sont la propriété de leurs détenteurs respectifs. Toutes les marques de commerce et déposées citées dans ce document n'ont qu'un but indicatif et ne sont pas destinées à enfreindre les droits de leurs détenteurs respectifs.

Vous pouvez avoir besoin de ce mode d'emploi dans le futur. Gardez-le en un lieu vous permettant d'y accéder facilement.

Le contenu de ce mode d'emploi et les caractéristiques de ce produit sont sujets à modifications sans préavis.

Podcasting avec le P8

1. Enregistrer

Avec le **P8**, les podcasts peuvent être enregistrés comme suit.

- Des podcasts réunissant jusqu'à 6 personnes peuvent être enregistrés (6 micros et 6 casques peuvent être connectés en même temps).
- La clarté des voix peut être améliorée au moyen de diverses fonctions supplémentaires (limiteur, coupe-bas, tonalité, compresseur/dé-esser et réduction de bruit).
- Des jingles et des extraits d'interviews peuvent être déclenchés à l'aide des touches SOUND PAD.
- En connectant un smartphone, des invités distants peuvent participer aux podcasts.
- Une musique de fond peut être lue depuis par exemple un ordinateur, grâce à la fonction de retour audio USB.
- Les podcasts peuvent être créés facilement au moyen de fichiers stéréo.
- Il est possible d'ajuster finement le volume sur un ordinateur, par exemple avec des fichiers multipistes.

2. Éditer

Le **P8** permet de modifier les fichiers stéréo enregistrés pour le podcast des façons suivantes.

- Les parties inutiles peuvent être coupées, et des fondus d'entrée/sortie peuvent être ajoutés.
- Une musique de fond peut être ajoutée.
- Des introductions et des finals préparés à l'avance peuvent être associés aux débuts et aux fins.
- La fonction de normalisation du niveau sonore permet de régler le volume idéalement pour le podcasting.
- Les fichiers peuvent être convertis en MP3.

3. Diffuser

Les fichiers modifiés peuvent être transférés par exemple sur un ordinateur, en utilisant le mode TRANSFERT USB DE FICHIERS. Téléversez-les sur le service de podcasting* ou le serveur que vous utilisez.

* Services fournissant des serveurs de sauvegarde des fichiers de podcast

Explication des termes employés

Retour audio USB

C'est la sortie d'un ordinateur, d'un smartphone ou d'une tablette servant d'interface audio. De la musique de fond peut être produite par un ordinateur durant le podcasting.

Touches SOUND PAD

Des fichiers audio peuvent leur être affectés. Pressez-en une pour faire jouer le fichier qui lui est affecté. Ces touches sont pratiques pour déclencher des génériques musicaux ainsi que des interviews enregistrées à l'avance.

Mixage USB partiel (mixage partiel sans entrée USB)

Lorsque le **P8** sert d'interface audio, il est possible de régler les signaux reçus par USB pour qu'ils ne soient pas renvoyés vers l'USB. Cela permet d'éviter à la personne en ligne un larsen (réinjection) lors de l'enregistrement sur un ordinateur, un smartphone ou une tablette pendant un appel.

Touches ON AIR

Lorsque les touches ON AIR sont désactivées, les sons entrants ne sont pas transmis au port USB (streaming audio) ni aux prises de sortie pour enceintes, ni enregistrés dans le fichier stéréo du podcast. Cette fonction est pratique, par exemple lorsque les participants discutent entre eux du prochain sujet pendant que de la musique est jouée.

Exemples de connexion

Micros

Micros dynamiques et électrostatiques

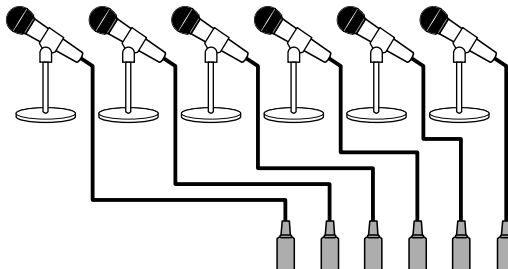

Smartphone

Des invités peuvent participer à un podcast par téléphone.

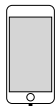

Enceintes à amplificateur intégré

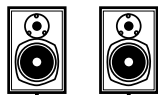

Adaptateur sans fil (BTA-2 ZOOM)

Permet la connexion sans fil à des smartphones et tablettes.

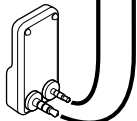

Carte SD

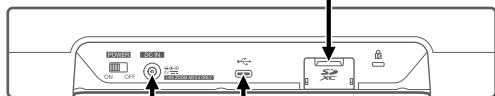

Port USB Type-C

Adaptateur secteur (AD-14 ZOOM)

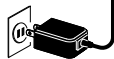

Ordinateur, smartphone ou tablette

Grâce à la fonction d'interface audio, le son peut être partagé avec un ordinateur, par exemple, et les enregistrements sur la carte SD peuvent être transférés pour modification. Cela peut ne pas fonctionner avec certaines applis de communication.

Casques

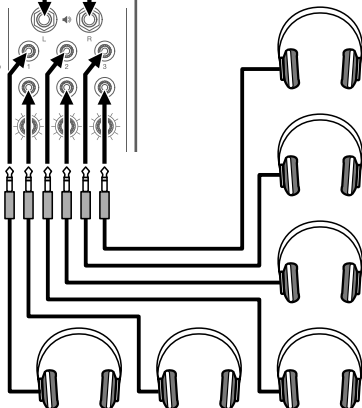

Fonctions des parties

■ Face supérieure

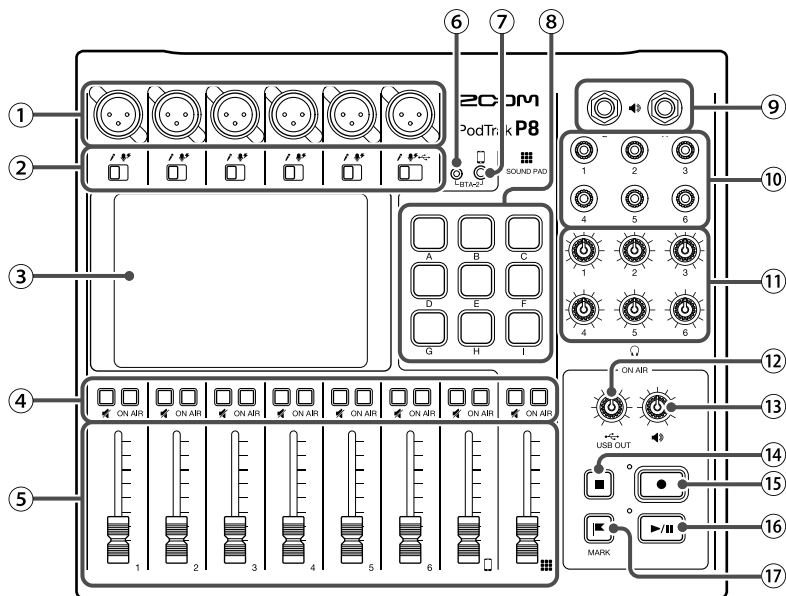



① Prises d'entrée

Ces prises d'entrée ont des préamplis micro intégrés.

② Sélecteurs des entrées

Réglez-les selon l'équipement connecté.

-  Micro dynamique
-  Microphone électrostatique (fournit une alimentation fantôme +48 V)
-  Signal de retour audio USB de l'ordinateur, smartphone ou tablette

③ Écran tactile

Indique l'état du **P8** et se commande au toucher pour effectuer divers réglages et modifier des fichiers.

④ Touches de coupure du son

Pressez-les pour couper les signaux (allumées) et les rétablir (éteintes). Pour couper les signaux, pressez-les afin de les allumer.

Touches ON AIR

Quand elles sont allumées, les signaux des canaux en question sont enregistrés dans le fichier stéréo du podcast et envoyés au port

USB, aux prises de sortie pour enceintes, aux prises casque et à la prise de connexion pour smartphone. Quand elles sont éteintes, les signaux des canaux ne sont envoyés qu'aux prises casque et à la prise de connexion pour smartphone.

⑤ Faders de canal

Règlent les niveaux de signal des canaux sur une plage allant de $-\infty$ à +10 dB.

⑥ Connecteur d'alimentation pour BTA-2

Utilisez-le pour brancher un adaptateur sans fil BTA-2.

⑦ Prise de connexion pour smartphone

Branchez-y un smartphone.

⑧ Touches SOUND PAD A-I

Pressez-les pour faire jouer les sons qui leur sont affectés.

⑨ Prises de sortie pour enceintes

Produisent un mixage stéréo des signaux de tous les canaux. Raccordez-les par exemple à un amplificateur de puissance, à une sonorisation ou à des enceintes amplifiées.

- ⑩ **Prises pour casque**
Produisent un mixage stéréo des signaux de tous les canaux. Branchez-y vos casques.
- ⑪ **Boutons de volume de casque**
Règlent les volumes des signaux produits par les prises casque.
- ⑫ **Bouton USB OUT**
Règle le volume du signal produit par le port USB.
- ⑬ **Bouton de sortie pour enceintes**
Règle le volume des signaux produits par les prises pour enceintes.
- ⑭ **Touche STOP**
Pressez-la pour arrêter l'enregistrement/lecture.
- ⑮ **Touche REC (enregistrement)**
Pressez-la pour lancer/arrêter l'enregistrement.
- ⑯ **Touche PLAY/PAUSE (lecture/pause)**
Pressez-la pour lire/mettre en pause les fichiers enregistrés.
- ⑰ **Touche MARK**
Pressez-la pour ajouter des marqueurs aux fichiers d'enregistrement pendant l'enregistrement/lecture. Ils serviront de repères pour les modifications.

■ Face arrière

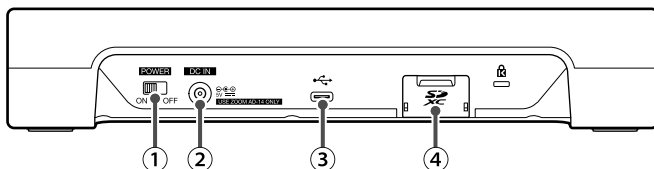

- ① **Interrupteur d'alimentation POWER**
Faites-le coulisser pour mettre sous/hors tension.
- ② **Connecteur DC IN pour adaptateur secteur 5 V**
Branchez ici l'adaptateur secteur fourni.
- ③ **Port USB Type-C**
Ce port USB sert à brancher un ordinateur, smartphone ou tablette.
- ④ **Lecteur de carte SD**
Accepte les cartes conformes aux spécifications SDHC et SDXC. Formatez la carte SD avec le **P8** avant de l'utiliser.

Installation des piles

Pour faire fonctionner le **P8** sur piles, ouvrez le couvercle du compartiment des piles en face inférieure et installez 4 piles AA.

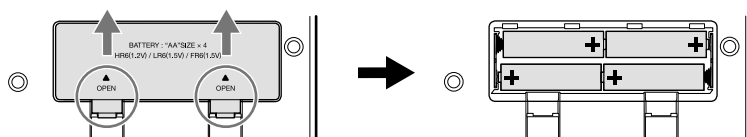

Ouvrir en pressant vers le haut

NOTE

- N'utilisez qu'un seul type de piles (alcalines, NiMH ou lithium) à la fois
- Indiquez le type des piles utilisées pour un affichage fidèle de la charge restante
- La charge des piles peut se vérifier en écran d'accueil.

Parcours du signal

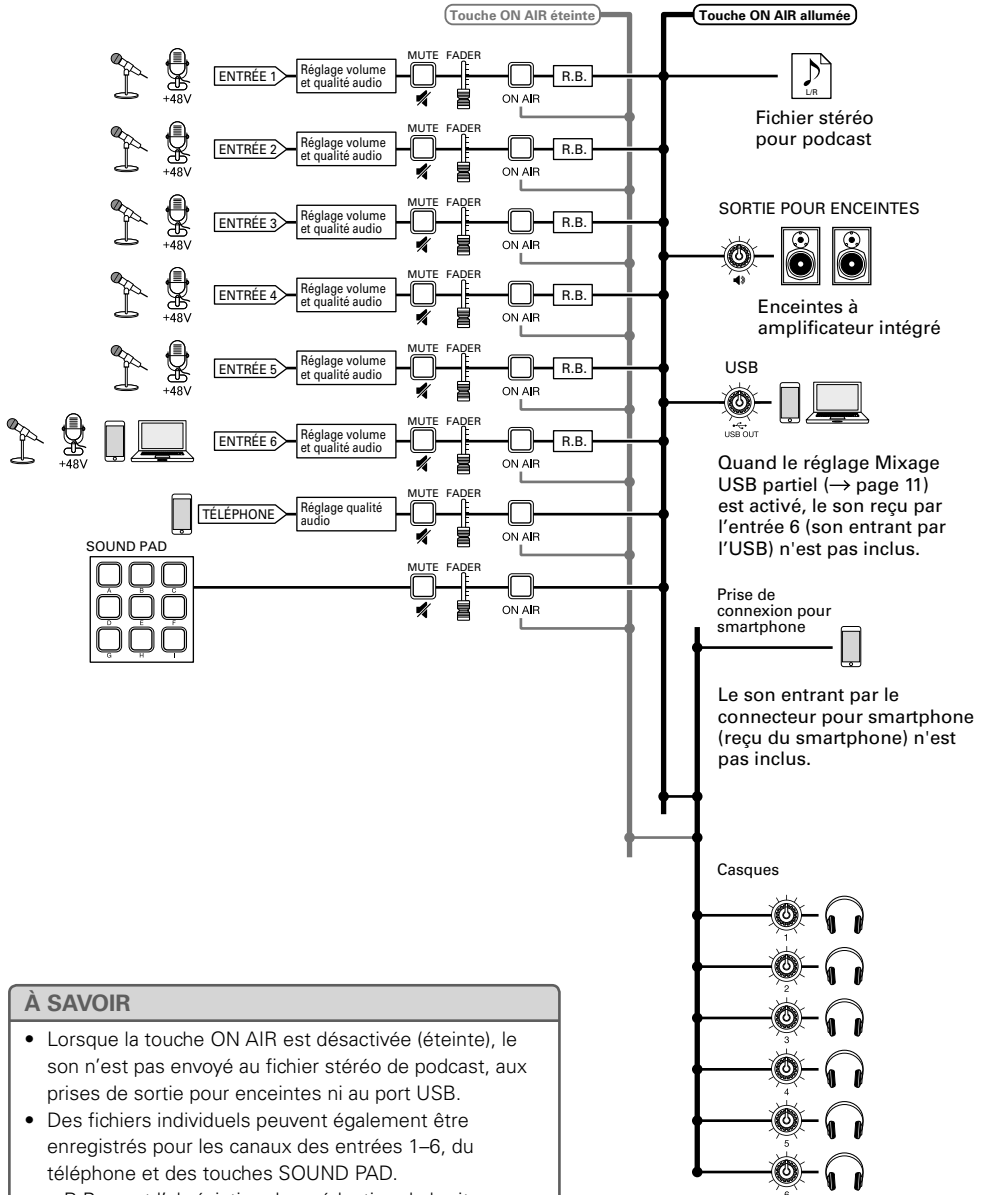

À SAVOIR

- Lorsque la touche ON AIR est désactivée (éteinte), le son n'est pas envoyé au fichier stéréo de podcast, aux prises de sortie pour enceintes ni au port USB.
- Des fichiers individuels peuvent également être enregistrés pour les canaux des entrées 1-6, du téléphone et des touches SOUND PAD.
- « R.B. » est l'abréviation de « réduction du bruit ».

Fonctionnement de l'écran tactile

■ Présentation de l'écran d'accueil

Il s'affiche dans l'écran tactile quand on met sous tension le **P8**. Il indique l'état du **P8**, y compris les conditions d'enregistrement et les niveaux d'entrée. De plus, on accède facilement à diverses fonctions en touchant ses boutons.

Icône d'état

Affiche l'état de l'enregistreur.

- Enregistrement
- Enregistr. en pause
- Marqueur ajouté
- Enregistr. arrêté

Compteur

Affiche soit le temps d'enregistrement écoulé, soit le temps d'enregistrement encore possible.

Date et heure

Permet de régler la date/heure et la langue d'affichage.

Bouton de carte SD

Sert à faire les réglages concernant la carte SD.

Bouton d'alimentation

Sert aux réglages concernant l'alimentation.

- Alimenté par adaptateur secteur :



- Alimenté par USB :



- Alimenté par piles :



Pleines ← → Vides

Bouton Bibliothèque

Affiche les fichiers de la carte SD et permet leur gestion et leur édition.

Indicateurs de niveau

Affichent le niveau de sortie de chaque canal et du mixage stéréo pour podcasting.

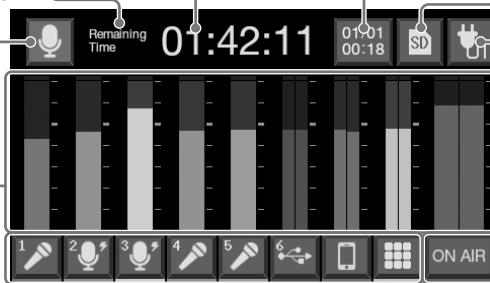

Boutons de piste

Utilisez-les afin d'effectuer les réglages d'entrée pour chaque canal, dont les réglages de micro et de qualité audio. Les icônes dépendent du type d'entrée sélectionné.

Bouton des réglages ON AIR

Permet d'activer/désactiver la réduction de bruit et de faire les réglages de piste d'enregistrement.

■ Utilisation des divers écrans

Les manœuvres se font en touchant l'écran et en faisant glisser le doigt.



Toucher pour sélectionner ou activer/désactiver

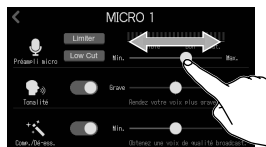

Glisser pour régler (toucher et déplacer à gauche/droite)



Glisser pour faire défiler (toucher et déplacer en haut/bas)

■ Retour à l'écran précédent

Touchez en haut à gauche de l'écran. Pour revenir à l'écran d'accueil, touchez le nombre de fois nécessaire.

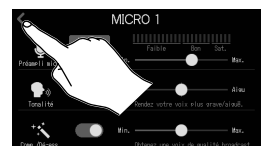

À SAVOIR

Dans ce guide de prise en main, les noms qui s'affichent dans l'écran tactile sont représentés sur fond gris. Exemple : Réduction de bruit

Préparations

■ Insertion de cartes SD

L'appareil étant éteint, ouvrez le cache du lecteur de carte SD et insérez une carte SD à fond dans la fente.

Pour retirer une carte SD, poussez-la un peu plus dans la fente afin de la faire ressortir et tirez-la en dehors.

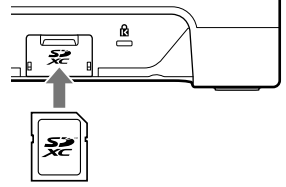

NOTE

- Insérer ou retirer une carte avec l'appareil sous tension peut entraîner une perte de données.
- Avant d'utiliser des cartes SD neuves ou formatées par un ordinateur, il faut les formater avec le **P8**.

■ Mise sous tension

Avant d'actionner l'interrupteur POWER, vérifiez que le volume de sortie du **P8** est réduit au minimum et que les appareils qui y sont connectés sont éteints.

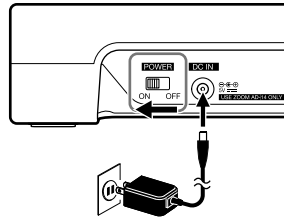

1. Branchez l'adaptateur spécifié (AD-14) à une prise de courant.

2. Réglez  sur ON.

Cela met l'appareil sous tension et ouvre l'écran d'accueil dans l'écran tactile.

Pour mettre l'appareil hors tension, faites glisser  sur OFF.

NOTE

Si vous souhaitez que l'appareil reste toujours alimenté, mettez-le sous tension en maintenant la touche SOUND PAD  pressée et désactivez **AUTO-EXTINCTION**.

■ Réglage de la date/heure et de la langue

À la première mise sous tension après l'achat, un écran s'ouvre pour régler la date/heure et la langue.

Toucher pour sélectionner la langue d'affichage dans l'écran tactile.



Toucher quand vous avez fini les réglages.

Toucher Year (Année), Month (Mois) Day (Jour) Hour (Heure) et Minute pour les régler.

Les réglages de date/heure et de langue peuvent être changés ultérieurement en touchant la date/heure dans l'écran d'accueil.

■ Réglage de réduction de bruit et des types de fichiers d'enregistrement

Après avoir réglé la date/heure et la langue, un écran s'ouvre pour activer et désactiver la réduction de bruit et régler le type de fichier d'enregistrement.

Activation/désactivation de Réduction de bruit

Quand plusieurs micros sont utilisés pour enregistrer le son, la fonction de réduction de bruit du P8 supprime le bruit de fond à un niveau constant en réduisant automatiquement le niveau des entrées micro non utilisées par les personnes présentes.

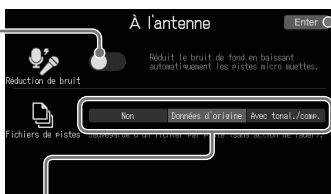

Toucher quand vous avez fini les réglages.

Réglages du fichier d'enregistrement



Non : seuls sont enregistrés les fichiers stéréo de podcast.

Données d'origine : en plus des fichiers stéréo de podcast, les signaux entrant sur chaque canal sont aussi enregistrés sur la carte SD comme des fichiers séparés.

Avec tonal./comp. : en plus des fichiers stéréo de podcast, les signaux entrant sur chaque canal sont aussi enregistrés après réglages sur la carte SD comme des fichiers séparés.

Les réglages de réduction de bruit et de fichier d'enregistrement peuvent être changés ultérieurement en touchant **ON AIR** en écran d'accueil.

■ Branchement des micros

 **Sélecteurs des entrées 1-6**
Réglez-les sur  pour utiliser un micro dynamique ou sur  pour utiliser un micro électrostatique. Le gain sera adapté à la sélection.

 **Boutons de piste 1-6**
Touchez-les pour régler le gain du micro et la qualité audio (→ page 11).

 **Touches de coupure du son 1-6**
Vérifiez qu'elles ne sont pas allumées.

 **Touches ON AIR 1-6**
Vérifiez qu'elles sont allumées.



ON AIR

Micro

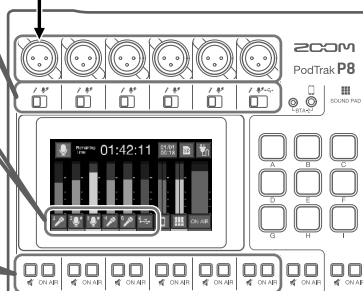
Utilisez un câble de micro (à connecteur XLR) pour un branchement aux prises d'entrée 1-6.



NOTE

Quant un sélecteur d'entrée est réglé sur , une alimentation fantôme de +48 V est fournie à cette prise d'entrée. Si vous branchez un appareil non compatible avec une alimentation fantôme, ne réglez pas le sélecteur d'entrée sur . Cela pourrait endommager l'appareil.

■ Branchement de casques

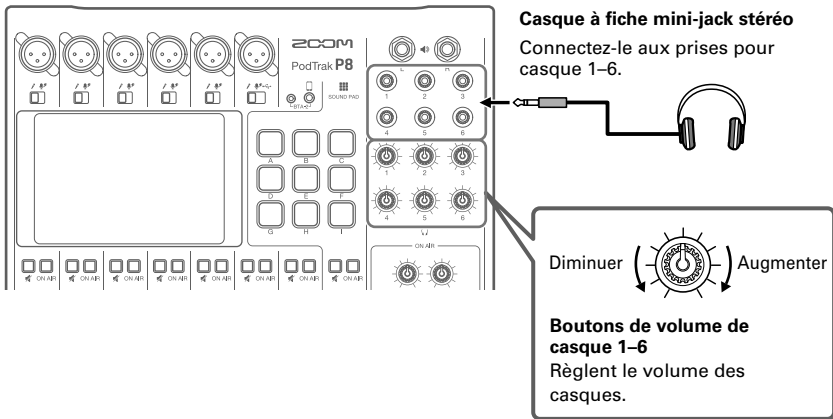

■ Branchement d'un smartphone

Lors d'un podcast, la voix d'un intervenant par téléphone peut être reçue. En utilisant un câble à mini-fiche à quatre contacts, un signal peut être reçu d'un smartphone tandis que simultanément un signal mono peut lui être envoyé. Comme ce signal de sortie n'intègre pas le son du smartphone, les intervenants par téléphone n'auront pas d'écho.

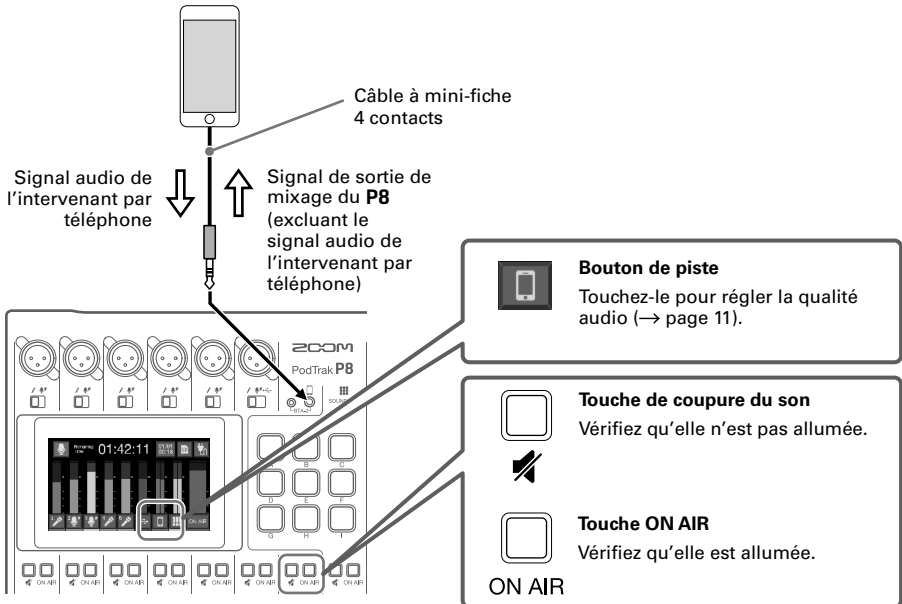

■ Branchement d'un ordinateur, smartphone ou tablette par USB

Grâce à la fonction d'interface audio, de la musique, des interviews et autres sons produits par exemple par un ordinateur peuvent être reçus sur le canal 6. Le son reçu par le **P8** et le son déclenché par les touches SOUND PAD peuvent également être diffusés en live. Les fichiers d'enregistrement sur cartes SD peuvent aussi être transférés pour être modifiés (→ page 13). Utilisez un câble USB permettant le transfert de données.

Port USB Type-C

Sélecteur de l'entrée 6
Réglez-le sur .

Bouton de piste
Touchez-le pour régler la qualité audio (→ page 11).

Touche de coupure du son 6
Vérifiez qu'elle n'est pas allumée.

Touche ON AIR 6
Vérifiez qu'elle est allumée.

NOTE

- Utilisez un Adaptateur pour appareil photo Lightning vers USB (ou un Adaptateur pour appareil photo Lightning vers USB 3) pour brancher un appareil iOS/iPadOS à connecteur Lightning.
- Avant de connecter un smartphone ou une tablette, activez le Mode tablette en écran de réglage ALIMENTATION.

À SAVOIR

La sortie vers le port USB est possible même si le sélecteur d'entrée 6 n'est pas réglé sur .

■ Réglage de la qualité audio propre à chaque piste

Touchez les boutons de piste (/ /) en écran d'accueil pour ouvrir les écrans de réglages individuels où peut se régler la qualité audio.

/ Réglages d'entrée micro

Régler Limiter et Low Cut, et ajuster le gain du micro.

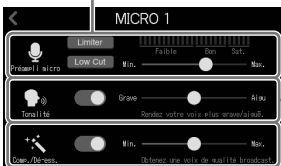

Régler le Comp./Dé-ess.

Régler la Tonalité.

Réglages d'entrée USB

Augmenter ou diminuer les paramètres Aigus et Graves.

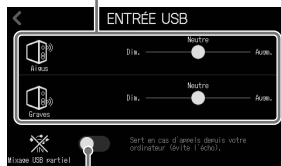

Réglage de Mixage USB partiel

Quand il est activé, le son reçu de l'entrée USB n'est pas renvoyé par USB.

Réglages d'entrée smartphone

Augmentez ou diminuez les paramètres Aigus et Graves.

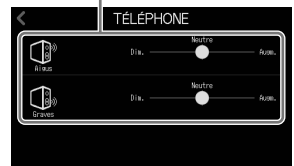

Enregistrement

■ Emploi des faders pour régler la balance entre les canaux

Réglez-les de façon à ce que les voyants d'écrêtage de mixage stéréo ne s'allument pas.

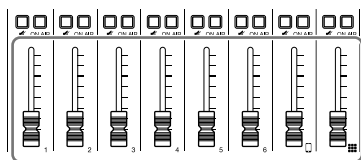

Régler la sortie de chaque canal.

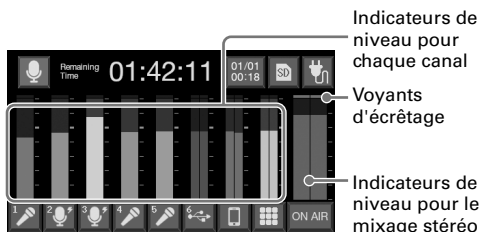

■ Enregistrement

Des fichiers peuvent être enregistrés sur la carte SD conformément aux réglages effectués dans « Réglage de réduction de bruit et des types de fichiers d'enregistrement » (→ page 9).

1. Pressez .

L'enregistrement commencera et le voyant REC s'allumera en rouge.

Pressez  durant l'enregistrement pour mettre en pause (le voyant REC clignotera). Pressez à nouveau pour reprendre l'enregistrement. Le temps d'enregistrement écoulé s'affichera en écran d'accueil.

2. Pressez ou .

L'enregistrement s'arrêtera. Pressez  pendant l'enregistrement pour ajouter des marqueurs aux fichiers d'enregistrement. Ce seront des repères pratiques lors du montage.

Les faders n'affectent pas le volume des fichiers individuels des canaux enregistrés.

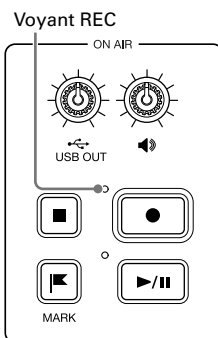



Lecture des enregistrements

Les fichiers enregistrés peuvent être lus.

1. Pressez .

L'écran d'édition des fichiers apparaît sur l'écran tactile et le dernier fichier enregistré commence sa lecture (le voyant PLAY s'allume en vert).

Pressez  pour alterner entre lecture et pause (en pause, le voyant PLAY clignote). Pressez  pour arrêter la lecture.

En écran d'édition des fichiers, il est aussi possible de changer icônes et noms et des fichiers peuvent être affectés aux touches SOUND PAD.

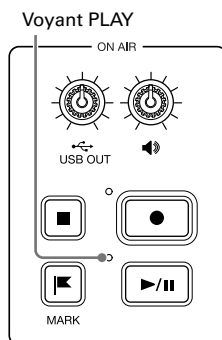

Transfert de fichiers à un ordinateur, smartphone ou tablette

■ Connexion

1. Touchez  en écran d'accueil.
2. Touchez .

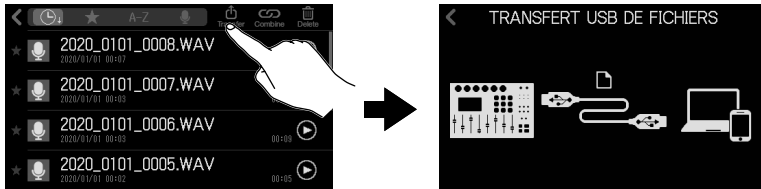

3. Utilisez un câble USB pour raccorder le **P8** à un ordinateur, smartphone ou tablette (→ page 11).

■ Structure des dossiers et fichiers du P8

Quand vous enregistrez avec le **P8**, des dossiers et des fichiers sont créés sur les cartes SD de la façon suivante.

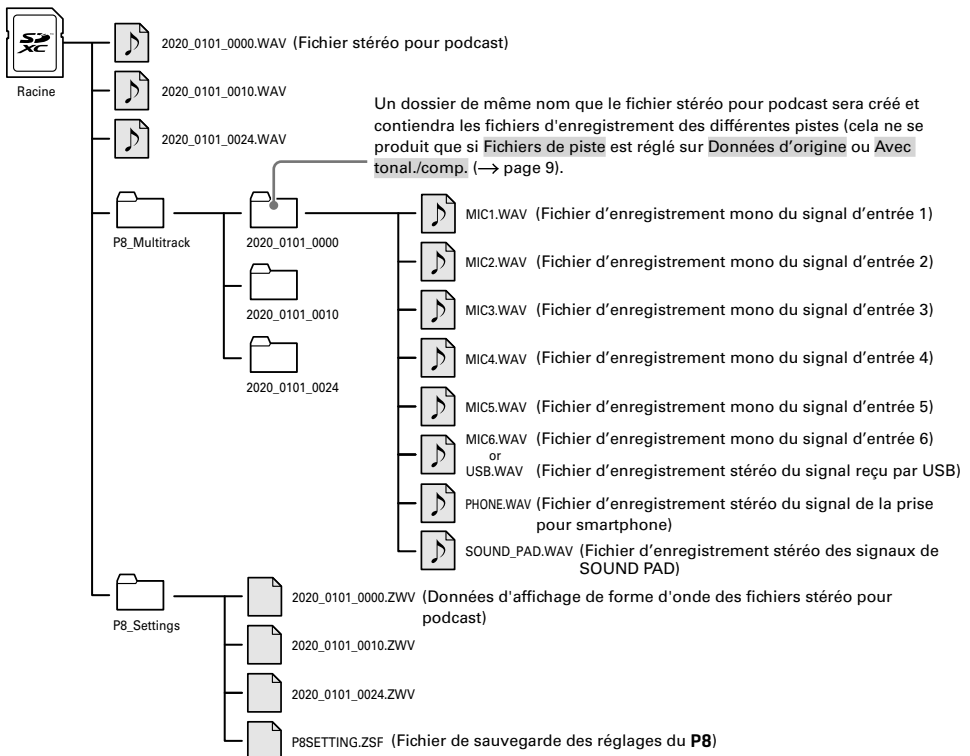

Utilisation des fonctions de SOUND PAD

Des fichiers audio peuvent être affectés aux touches SOUND PAD. Pressez-en une pour faire jouer le fichier qui lui est affecté. Les 9 touches SOUND PAD peuvent se voir affecter des fichiers audio dans 4 banques, pour un total de 36 fichiers. Ces touches sont pratiques pour déclencher des génériques musicaux, des jingles et des interviews enregistrées à l'avance. Le volume et la méthode de lecture peuvent être choisis pour chaque pad.

■ Réglages de SOUND PAD

Des fichiers audio peuvent être affectés aux touches SOUND PAD et leur volume comme la méthode de lecture peuvent se régler individuellement.

1. Touchez  en écran d'accueil, puis pressez le SOUND PAD à régler.

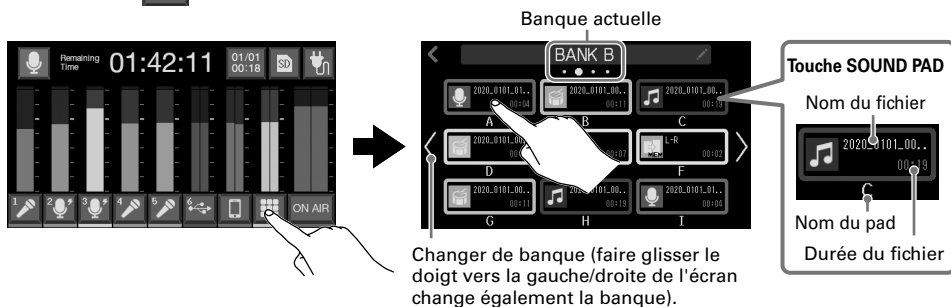

2. Réglages de SOUND PAD

Affectation de fichier audio

Toucher un nom de fichier pour ouvrir une liste des sources sonores intégrées et des fichiers audio stockés sur la carte SD. Sélectionner le fichier audio à affecter.

Réglage du volume de SOUND PAD

Faire glisser pour régler.



Mode de jeu utilisé quand on presse une touche SOUND PAD

- **Une fois** : chaque pression fait lire le fichier une fois du début à la fin.
- **Pause** : chaque pression fait alterner entre lecture et pause. La lecture s'arrête à la fin du fichier. Maintenir (durant 2 secondes) pour revenir au début.
- **Bouclage** : chaque pression fait alterner entre lecture et arrêt. La lecture se poursuivra en boucle jusqu'à l'arrêt manuel.
- **Maintien** : tant que la touche est pressée, la lecture se poursuit en boucle. Au relâchement, la lecture s'arrête.

■ Jeu sur les touches SOUND PAD

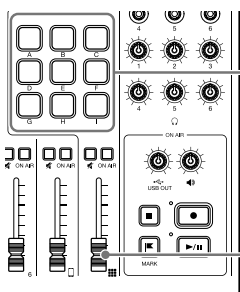

Presser pour lire le fichier audio affecté.

Utiliser pour régler le volume.

NOTE

Les fichiers qui ne se trouvent pas dans les dossiers P8_Multitrack et P8_Settings de la carte SD peuvent être affectés aux touches SOUND PAD. Lorsque vous ajoutez des fichiers depuis un ordinateur, enregistrez-les à l'extérieur de ces dossiers.

Liste des fonctions

Mélangeur		Le mélangeur intégré peut mixer les sons reçus d'un maximum de six micros, du retour audio USB, et d'un smartphone avec ce que produisent les touches SOUND PAD.
Entrées micro		Les entrées micro intègrent des préamplis micro de haute qualité. Chaque canal dispose des fonctions limiteur, coupe-bas, tonalité et compresseur/dé-esser. Une réduction de bruit est également incluse pour diminuer le bruit de fond.
Entrée smartphone/ BTA-2		Un smartphone peut être connecté au moyen d'un câble à mini-fiche 4 contacts (TRRS). En connectant un adaptateur sans fil spécialisé BTA-2 au P8 , un smartphone peut également lui être connecté par Bluetooth.
Touches SOUND PAD		Des fichiers audio (au format WAV) peuvent être affectés aux touches SOUND PAD. Pressez-en une pour faire jouer le fichier qui lui est affecté. Avec 9 pads et 4 banques, il est possible d'affecter jusqu'à 36 fichiers. Le niveau et la méthode de lecture peuvent être définis pour chaque pad. En sortie d'usine, 13 sonorités sont incluses, prêtes à l'emploi.
Enregistreur		En plus des fichiers stéréo de podcast qui sont des mixages de tous les canaux, chaque canal peut également être enregistré sous forme d'un fichier individuel. Les enregistrements de chaque canal peuvent se faire avant ou après les effets tonalité et compresseur/dé-esser.
USB	Interface audio	Une utilisation comme interface audio USB à 2 entrées et 2 sorties est possible. La fonction de Mixage USB partiel sans entrée USB évite aux intervenants par téléphone d'avoir des échos.
	TRANSFERT USB DE FICHIERS	L'utilisation comme lecteur de carte est possible lorsqu'il est connecté à un ordinateur, smartphone ou tablette.
Édition de fichier		Le P8 peut être utilisé pour éditer le fichier stéréo de podcast qui est un mixage de tous les canaux. Les opérations suivantes peuvent être effectuées sur ces fichiers. <ul style="list-style-type: none"> • Supprimer un fichier • Niveau d'entrée • Fondu d'entrée • Ajouter une musique de fond • Ajouter aux favoris • Convertir en MP3 • Combiner des fichiers • Diviser un fichier • Fondu de sortie • Normaliser le niveau sonore • Enregistrer une icône • Changer le nom d'un fichier
Réglages	Carte SD	Formater Tester les performances d'une carte Sauvegarder/charger les réglages de l'appareil
	Alimentation	Réglages des piles Réglage d'alimentation pour connexion USB de smartphone/tablette Régler la luminosité de l'écran tactile Désactiver l'économie automatique d'énergie
	Autres réglages	Régler la date et l'heure Définir la langue

À SAVOIR

Voir le mode d'emploi pour plus de détails.



ZOOM CORPORATION

4-4-3 Kanda-surugadai, Chiyoda-ku, Tokyo 101-0062 Japon
zoomcorp.com